



Manual do Proprietário
ES350



A LEXUS RECOMENDA O USO DE LUBRIFICANTES GENUÍNOS.

MOTOR	Gasolina: Óleo para Motor Genuíno Toyota
TRANSMISSÃO AUTOMÁTICA	Fluido Genuíno Toyota ATF tipo WS
FLUIDO DE FREIO	Fluido de Freio Genuíno Toyota DOT 3
SISTEMA DE ARREFECIMENTO	Fluido de Arrefecimento Toyota Super Long Life Coolant
DIFERENCIAL	Óleo genuíno Toyota LT 75W-85 GL-5
Pontos a graxa: utilizar Ronex MP	



TOTAL ASSISTANCE

Ligue para
0800.539.87.27

NO EXTERIOR (5511) 4126-1938*
(*) No exterior, solicite ligação e cobrar para a telefonista local

Em caso de emergência devido a falha mecânica, elétrica, pneu furado, colisão ou acidente com o seu veículo, entre em contato imediato com a Lexus Total Assistance. A Lexus Total Assistance está disponível 24 horas por dia, 365 dias por ano.

"Consulte o Manual do Proprietário".

USE O CINTO DE SEGURANÇA.

Este veículo está em conformidade com o PROCONVE.

SAC
 **LEXUS**
0800-539-87-27



TOTAL ASSISTANCE

O Serviço de Assistência ao Cliente Lexus possui profissionais treinados, prontos para fornecer orientações e informações sobre produtos e serviços Lexus, colocando à sua disposição um atendimento personalizado de segunda à sexta, das 9:00 às 16:30 para reclamações e das 8:00 às 20:00 para informações, através do e-mail: clientes@sac.lexusbrasil.com.br ou pelo telefone 0800-539-87-27.

O Lexus Total Assistance é um programa que oferece serviços exclusivos de socorro e auxílio para proprietários de veículos Lexus quando uma pane e/ou acidente impossibilite o veículo de se locomover. O cliente Lexus pode contar com a assistência 24 horas, em todos os dias do ano, inclusive sábados, domingos e feriados. O serviço atende todo o território nacional, Argentina, Uruguai, Paraguai e Chile. Este serviço é gratuito e possui validade de 4 anos a partir da data de compra de seu veículo Lexus.

Ligações do Brasil
0800-539-87-27

Ligações do Exterior*
(5511) - 4126-1938

(*) No exterior, solicite ligação a cobrar para a telefonista local.

LEXUS TOTAL ASSISTANCE

O Lexus Total Assistance é um serviço de assistência em caso de pane ou acidentes, disponibilizado aos proprietários e usuários dos veículos das marcas LEXUS, em todo território nacional, Argentina, Uruguai, Paraguai e Chile, mediante a observância das seguintes condições e requisitos:

1. CONDIÇÕES GERAIS

1.1. VEÍCULOS ASSISTIDOS

Veículos automotores de passeio comercializados no Brasil pela LEXUS através de sua rede de concessionárias.

1.2. BENEFICIÁRIOS

Toda pessoa condutora ou proprietário do veículo assistido, assim como toda pessoa transportada no momento da pane ou acidente, a título gratuito, observado o limite máximo de capacidade do veículo.

Os proprietários de veículos de uso comercial (taxistas, locadoras de veículos, frotistas, etc.), bem como as pessoas transportadas nos mesmos não poderão usufruir do benefício do carro reserva, fazendo jus aos demais serviços oferecidos.

1.3. VALIDADE

O Lexus Total Assistance é válido gratuitamente por 48 (quarenta e oito) meses, contados a partir da data de venda constante na nota fiscal ao primeiro proprietário do veículo.

1.4. PANE E ACIDENTE

O Lexus Total Assistance destina-se a assistência em caso de pane (defeito espontâneo de origem mecânica ou elétrica) ou acidente (colisão, abalroamento ou capotagem com envolvimento direto ou indireto do veículo) que impeçam a locomoção do veículo assistido por seus próprios meios. Equiparam-se à pane e ao acidente para fins desta assistência os casos de falta de combustível, pneus furados ou avariados, quebra ou perda de chaves, desde que impeçam a locomoção do veículo por seus próprios meios.

2. COMO ACIONAR O LEXUS TOTAL ASSISTANCE

Para assistência no Brasil ligue gratuitamente para o Lexus Total Assistance através do 0800-539-87-27. Para assistência na Argentina, Uruguai, Paraguai e Chile, ligue (5511) 4126-1938. Neste último caso, contatar a telefonista internacional e solicitar “cobro revertido” (chamada a cobrar).

Tenha à mão os seguintes dados:

- I. Número do chassi (VIN);
- II. Nome completo e endereço do proprietário;
- III. Telefone para contato;
- IV. Localização precisa do veículo;
- V. Motivo da chamada;
- VI. Quilometragem do veículo.

3. SERVIÇOS

Os serviços serão prestados de acordo com as disponibilidades locais para atendimento ao veículo no local, solicitação de carro reserva, transporte alternativo para retorno ou continuação de viagem, ou ainda, hospedagem.

3.1. REBOQUE / TRANSPORTE DO VEÍCULO

Na ocorrência de pane ou acidente o Lexus Total Assistance providenciará o reboque ou o transporte do veículo até a concessionária mais próxima. Os serviços de reboque ou transporte para veículos que estejam transportando carga, somente serão prestados após a retirada da mesma pelo beneficiário ou por outra pessoa por ele designada. O Lexus Total Assistance não transportará qualquer tipo de carga.

Caso a necessidade de utilização do reboque ou do transporte ocorrer em feriados, finais de semana ou após o horário comercial, o veículo assistido será rebocado / transportado até um local seguro e será removido para a concessionária mais próxima no próximo dia útil.

O serviço de reboque será oferecido uma única vez por evento.

3.2. CARRO RESERVA

Em caso de pane ou acidente que imobilize o veículo de passeio assistido por um período superior a 24 (vinte e quatro) horas para a realização do devido reparo, o beneficiário terá direito a um carro reserva, desde que o veículo tenha sido rebocado ou transportado inicialmente pela Lexus Total Assistance.

A Lexus Total Assistance colocará a disposição do beneficiário um veículo locado, se possível similar ao Toyota Corolla Automático, por um período máximo de 4 (quatro) dias consecutivos, contados a partir da data de retirada do veículo locado. Não havendo disponibilidade local para um veículo locado similar ao Toyota Corolla, a escolha do modelo do veículo ficará a critério do Lexus Total Assistance.

O Lexus Total Assistance arcará com as despesas referentes às diárias e a proteção contra danos do veículo locado (com franquia a cargo do usuário, sendo 10% do valor dos reparos em caso de danos parciais e 20% em caso de Perda Total do veículo).

O beneficiário será responsável pela apresentação de cartão de crédito e/ou cheque caução para garantias das despesas extras, tais como combustível, pedágio, franquia em caso de acidente e/ou avaria, diárias excedentes, quilometragem excedente sobre eventuais limites estipulados pela empresa locadora, multas, horas adicionais de locação, eventuais despesas de devolução, bem como pela contratação de seguros adicionais oferecidos pela respectiva locadora

O beneficiário também será responsável por quaisquer danos materiais e/ou pessoais, decorrentes do mau uso ou de acidentes decorridos com os veículos locados, bem como custos adicionais e de opção do beneficiário.

O beneficiário está sujeito às normas e procedimentos estabelecidos pela locadora indicada, inclusive no que tange aos horários para devolução do veículo.

Observações:

- Este serviço não será fornecido aos veículos utilizados para fins comerciais.
- Caso a locação do carro reserva encerrar no final de semana ou feriado, o beneficiário deverá devolver o mesmo no dia útil subsequente. Em caso de pane ou acidente ocorridos na sexta-feira após o horário comercial, sábados, domingos e feriados, o beneficiário terá direito a um transporte alternativo conforme item 3.6.
- O Lexus Total Assistance não fornecerá carro reserva blindado.
- A efetiva disponibilidade do carro reserva está subordinada ao cumprimento, pelo beneficiário, das normas internacionais de locação de veículos, bem como às normas internas das respectivas locadoras.

3.3. FALTA DE COMBUSTÍVEL (PANE SECA)

Na ocorrência de pane por falta de combustível o Lexus Total Assistance enviará um reboque ou transporte ao local do evento para conduzir o veículo até o posto de abastecimento mais próximo, ficando por conta do beneficiário o pagamento referente ao valor do combustível.

3.4. BATERIA

Na ocorrência de pane por falta de carga na bateria, o Lexus Total Assistance enviará um prestador de serviço a fim de carregá-la no local.

3.5. TROCA DE PNEU

Para os casos de pneus furados ou quebra de roda, o Lexus Total Assistance enviará um prestador de serviço para efetuar a substituição do mesmo pelo estepe do veículo. Este serviço não cobre o reparo do pneu ou roda, nem substituição dos mesmos por novos ou a aquisição de pneu ou roda novos.

3.6. TRANSPORTE ALTERNATIVO

Em caso de pane ou acidente inicialmente rebocado ou transportado pelo Lexus Total Assistance e constatada a impossibilidade de consertar o veículo no mesmo dia, será providenciado o retorno dos beneficiários até o domicílio de residência do proprietário (constante no registro do Lexus Total Assistance) ou até destino desejado, desde que o custo ou distância para o local de destino seja equivalente à distância entre o local do evento e a do referido domicílio. Caso o custo seja superior, o beneficiário poderá optar pela complementação do valor.

O meio de transporte alternativo será escolhido em função da disponibilidade nas linhas de transporte regulares que operem no trajeto estabelecido, comprometendo-se o Lexus Total Assistance em transportar os beneficiários, preferencialmente, de acordo com a seguinte ordem: (I) via aérea, (II) rodoviária, (III) ferroviária, (IV) fluvial e (V) marítima. O retorno poderá incluir a combinação de mais de um dos meios de transporte mencionados, ficando a critério exclusivo do Lexus Total Assistance tal combinação.

O beneficiário não terá direito ao serviço de transporte alternativo caso o veículo sofra pane ou acidente no seu endereço residencial.

3.7. CHAVEIRO

Ocorrendo perda ou quebra da chave do veículo, tentativa de roubo, ou ainda permanência da chave no interior do veículo trancado, o Lexus Total Assistance providenciará o envio de um chaveiro ao local, ocasião em que arcará com os custos relativos à mão-de-obra e ao deslocamento do profissional. A confecção da chave é realizada exclusivamente em uma concessionária e o seu custo será suportado pelo beneficiário.

3.8. HOSPEDAGEM

Na impossibilidade de fornecer um meio de transporte alternativo em tempo hábil, devido a estrutura local ou ao horário do evento, o Lexus Total Assistance arcará com o pagamento de 3 (três) diárias em hotel, preferencialmente de 5 estrelas, em sua rede credenciada mais próxima, para todos os ocupantes do veículo no momento da ocorrência de pane ou do acidente, de acordo com a disponibilidade da infra-estrutura hoteleira local. Será coberta a diária do hotel, correndo as demais despesas por conta dos beneficiários.

3.9. RETIRADA DO VEÍCULO

Caso o veículo seja reparado fora do domicílio do proprietário, num raio mínimo de 50 (cinquenta) quilômetros da concessionária, o Lexus Total Assistance colocará a disposição do proprietário ou da pessoa por ele designada (através de autorização por escrito), uma passagem de ida relativa ao trecho compreendido entre seu domicílio e a respectiva concessionária, para a devida retirada do veículo. O meio de transporte utilizado obedecerá a ordem descrita no item 3.6.

O beneficiário poderá optar pelo transporte do veículo reparado para seu domicílio, por via rodoviária (transportadora), desde que os valores sejam equivalentes à passagem relativa ao trecho compreendido entre o domicílio e o local da respectiva concessionária. Caso o custo do transporte seja superior, o beneficiário poderá optar pela complementação do valor (opção válida somente para território brasileiro).

3.10. TRANSMISSÃO DE MENSAGEM URGENTE

O Lexus Total Assistance, através de sua Central de Atendimento, auxiliará o beneficiário na transmissão de todas as mensagens de caráter urgente que se façam necessárias.

3.11. ENVIIO DE MOTORISTA

Caso o beneficiário permaneça hospitalizado em decorrência de acidente, fisicamente impedido de conduzir o veículo para retorno ao domicílio, ou em caso de falecimento e não houver pessoas habilitadas para conduzir o veículo, o Lexus Total Assistance colocará a disposição, desde que haja disponibilidade, um motorista profissional para conduzir o veículo, ou disponibilizará meio de transporte alternativo nos termos do item 3.6.

3.12. REMOÇÃO MÉDICA

Em caso de sinistro ocorrido a mais de 50 km do município de domicílio do segurado, do qual decorra ferimento do segurado/conduzidor e/ou dos acompanhantes em que, após serem prestados os primeiros socorros ao(s) ferido(s) em unidades de pronto socorro ou equivalentes, seja necessária a remoção do(s) ferido(s) para uma unidade hospitalar mais apropriada, a Assistência deverá providenciar tal remoção pelo meio de transporte mais adequado para a situação (ambulância, avião em linha normal, avião UTI, etc.). A remoção do segurado e/ou de seu(s) acompanhante(s) ferido(s) será feita quando tal providência for julgada necessária a juízo do:

- a) médico encarregado do atendimento emergencial;
- b) a equipe médica da Assistência;
- c) eventualmente, o médico do próprio segurado e/ou de seu(s) acompanhante(s) ferido(s).

O meio de transporte a ser oferecido será também definido por consenso entre os médicos acima referidos, que ainda deverão estabelecer a unidade hospitalar para a qual será(ão) transportado(s) o(s) ferido(s). A Assistência não é responsável pelo ingresso do(s) ferido(s) na unidade hospitalar previamente contatada.

3.13. PROLONGAMENTO DE ESTADIA

Se após ocorrência de acidente ou doença súbita e por prévia recomendação do médico afiliado responsável pelo atendimento, e o estado do cliente não justificar hospitalização ou remoção médica e se seu regresso não se puder realizar na data inicialmente prevista, a Central de Atendimento encarrega-se das despesas a serem realizadas com estadia em hotel, sendo excluídas da garantia quaisquer despesas que não integrem a diária, tais como, telefonemas, frigobar e similares.

3.14. HOSPEDAGEM DE ACOMPANHANTE E TRANSPORTE DE ACOMPANHANTE

Em consequência do acidente ocorrido e no caso a lesão ou doença do Segurado não permitir a continuidade da viagem ou o regresso ao seu domicílio pelo meio inicialmente previsto, a Central de Atendimento assumirá os seguintes serviços aos acompanhantes:

- Transporte em linha regular, dos acompanhantes, até a residência habitual do Segurado ou até o local onde o mesmo se encontre hospitalizado;
- Caso exista apenas uma única pessoa como acompanhante e o local de hospitalização seja o mesmo onde ocorreu o sinistro ou evento que gerou a Assistência, poderá optar por permanecer no local para acompanhar o tratamento do Segurado hospitalizado, e neste caso, a Central de Atendimento arcará com os custos de estadia neste local.

3.15. TRASLADO DE CORPOS

Franquia de 50 KM. Na eventualidade de falecimento do segurado durante a viagem, em decorrência de sinistro com o veículo, a Assistência custeará e cuidará das formalidades necessárias ao retorno do(s) corpo(s), inclusive do transporte dos restos mortais para o município de sepultamento no Brasil.

3.16. RETORNO ANTECIPADO POR MORTE DE PARENTE OU RETORNO APÓS ALTA MÉDICA

Franquia de 50 KM. Se durante a viagem do Segurado, falecer seu cônjuge ou algum parente de primeiro grau, a Central de Atendimento organizará e assumirá as despesas adicionais resultantes da volta antecipada do cliente ao local da inumação em território nacional. O meio de transporte será o disponível no local, a critério da Assistência, sempre que o Segurado não puder retornar pelo meio inicialmente utilizado na viagem ou que este não o conduza em tempo hábil. Este serviço também se aplica ao cliente que tiver alta médica para que retorne ao seu domicílio.

4. SERVIÇOS ADICIONAIS

Serviços disponíveis gratuitamente para o modelo LS460L.

Consulte condições gerais para modelos IS300 / ES350 / RX350 / CT200h através do Serviço de Assistência ao Cliente Lexus – 0800-539-87-27.

4.1. MOTORISTA PROFISSIONAL PARA VIAGENS

O Lexus Total Assistance disponibilizará um motorista profissional previamente cadastrado para dirigir o veículo de propriedade do usuário por período pré-determinado, exclusivamente para viagens de longa distância. O usuário deverá solicitar o serviço com antecedência mínima de 48 (quarenta e oito) horas.

O serviço estará disponível exclusivamente nas seguintes cidades:

São Paulo-SP, Rio de Janeiro-RJ, Belo Horizonte-MG, Curitiba-PR, Porto Alegre-RS, Florianópolis-SC, Salvador-BA, Brasília-DF.

4.2. REMOÇÃO PROGRAMADA DO VEÍCULO

Para a realização de reparos no veículo ou instalação de acessórios, o usuário poderá solicitar o serviço de remoção do veículo de sua propriedade do local de sua residência até uma concessionária, e posteriormente o mesmo serviço para o trajeto de retorno.

O usuário deverá solicitar o serviço com antecedência mínima de 48 (quarenta e oito) horas.

5. EXCLUSÕES

O Lexus Total Assistance estará automaticamente desobrigado da prestação dos serviços de assistência nas seguintes hipóteses:

- I. Na ocorrência de casos fortuitos ou eventos de força maior, tais como: greves, convulsões sociais, interdição dos meios ou vias de transporte ou comunicação, calamidade pública (incêndios, inundações, etc), acidentes que impliquem em retardamento na execução dos serviços, atos ou determinações do Poder Público que impeçam a execução dos serviços, etc.
- II. Na ocorrência de pane ou acidentes decorrentes da participação do beneficiário em competições automobilísticas, provas preparatórias, rachas, jogos, concursos, etc.
- III. No caso de falta de comunicação adequada do veículo ou uso indevido do mesmo, sendo que, se constatada tal hipótese, após o primeiro atendimento do veículo, não serão fornecidos o atendimento e/ou serviços complementares.
- IV. Caso o veículo se locomova por seus próprios meios, ou seja rebocado / transportado por terceiros não autorizados, já que o Lexus Total Assistance é um serviço de atendimento para casos de emergências.
- V. Caso ocorra pane e/ou acidente envolvendo o veículo, mesmo que indiretamente, decorrente de atos culposos ou dolosos praticados pelo beneficiário.
- VI. Na hipótese de pane ou acidente em decorrência do uso abusivo de álcool (embriaguez e alcoolismo), uso de drogas ou entorpecentes pelo beneficiário. Ou de participação do mesmo em apostas, duelos, crimes, disputas, salvo em caso de legítima defesa.

Adicionalmente o Lexus Total Assistance não se responsabiliza por:

- I. Reembolso de despesas de conserto, após a entrada do veículo na concessionária.
- II. Objetos deixados no veículo quando reparados no local ou rebocado.
- III. Reembolso ou indenização de serviços solicitados diretamente pelo beneficiário, sem a intervenção ou autorização do Lexus Total Assistance.
- IV. Despesas que o beneficiário teria normalmente suportado, ainda que realizadas em condições previstas neste folheto, tais como: alimentação, despesas extras de hotel e diárias, em casos de estadia anteriormente prevista no local da ocorrência da pane ou acidentes, etc.

O Lexus Total Assistance reserva-se o direito de alterar os termos e as condições de utilização dos serviços aqui previstos sempre que necessário e sem aviso prévio.

Índice ilustrado

Busca por imagem

1 Para a sua segurança

Certifique-se de ler esta sessão inteira

2 Conjunto do painel de instrumentos

Como ler os instrumentos e medidores, as diferentes luzes de advertência e indicadores, etc.

3 Operação de cada componente

Abrir e fechar as portas e vidros, ajustes antes de dirigir, etc.

4 Condução

Operações e conselhos necessários para condução

5 Dispositivos Internos

Uso dos dispositivos Internos, etc.

6 Manutenção e cuidados

Cuidados com seu veículo e procedimentos de manutenção

7 Quando houver problemas

O que fazer em caso de uma impropriedade ou emergência

8 Especificações do veículo

Especificações do veículo, funções personalizáveis, etc.

9 Índice

Busca por sintomas

Busca alfabética

Para sua informação	xv
Ao ler este manual.....	xx
Como procurar.....	xxi
Índice ilustrado	xxii

1 Para a sua segurança

1-1 Para um uso seguro

Antes de dirigir	1-1-2
Para a condução segura ..	1-1-4
Cintos de segurança	1-1-6
Airbags	1-1-11
Informações de segurança para crianças.....	1-1-26
Sistemas de segurança para crianças	1-1-27
Instalar sistemas de segurança para crianças.....	1-1-32
Precauções quanto aos gases do escapamento	1-1-41

1-2 Sistema de alarme

Sistema imobilizador do motor.....	1-2-2
Alarme	1-2-4
Dispositivo Antifurto obrigatório	1-2-7

2 Conjunto do painel de instrumentos

2-1 Conjunto do painel de instrumentos

Luzes de advertência e indicadores.....	2-1-2
Instrumentos e medidores	2-1-5
Mostrador multi-função.....	2-1-8
Tela de consumo	2-1-16

3 Operação de cada componente

3-1 Informações sobre a chave

Chaves	3-1-2
--------------	-------

3-2 Abrir, fechar e travar as portas e o porta-malas

Sistema Inteligente de Entrada e Partida	3-2-2
Controle remoto.....	3-2-15
Portas	3-2-19
Porta-malas	3-2-24

3-3 Ajustar os bancos

Bancos dianteiros	3-3-2
Memória de posição de condução	3-3-5
Apoios de cabeça	3-3-11

3-4 Ajustar o volante e os retrovisores

Volante	3-4-2
Espelho retrovisor interno	3-4-3
Espelhos retrovisores externos	3-4-5

3-5 Abrir e fechar os vidros e o teto solar

Vidros elétricos	3-5-2
Teto solar	3-5-5

4 Condução

- 4-1 Antes de dirigir**
- Ao dirigir o veículo 4-1-2
- Carga e bagagem..... 4-1-13
- Reboque de trailer..... 4-1-14
- 4-2 Procedimentos de direção**
- Botão de Partida 4-2-2
- Transmissão automática .. 4-2-9
- Alavanca de seta..... 4-2-12
- Freio de estacionamento 4-2-13
- Buzina 4-2-14
- 4-3 Operar as luzes e limpadores do para-brisas**
- Interruptor dos faróis 4-3-2
- Interruptor do farol de neblina 4-3-6
- Limpadores e lavador do para-brisas 4-3-7
- Interruptor do limpador de faróis 4-3-9
- 4-4 Procedimentos de direção**
- Abrir a portinhola do tanque de combustível. 4-4-2
- 4-5 Uso dos sistemas de suporte à condução**
- Controle de cruzeiro 4-5-2
- Sensor de assistência a estacionamento Lexus. 4-5-6
- Interruptor de seleção do modo de condução 4-5-19
- Sistemas de Suporte à Condução..... 4-5-21

5 Dispositivos Internos

- 5-1 Uso das luzes internas**
- Lista de luzes internas..... 5-1-2
- 5-2 Uso dos compartimentos de estocagem**
- Lista de compartimentos de estocagem 5-2-2
- Dispositivos do porta-malas 5-2-8
- 5-3 Outros dispositivos Internos**
- Para-sóis e espelhos do para-sol..... 5-3-2
- Relógio 5-3-3
- Cinzeiros 5-3-4
- Acendedor de cigarro 5-3-5
- Saída de energia 5-3-6
- Sistema de ventilação dos bancos..... 5-3-7
- Descansa-braço 5-3-8
- Persiana traseira/ persianas das portas traseiras 5-3-9
- Capacidade do porta-malas 5-3-12
- Ganchos 5-3-13
- Alças de apoio 5-3-14

6 Manutenção e cuidados**6-1 Manutenção e cuidados**

Limpar e proteger
a parte exterior do
veículo..... 6-1-2

Limpar e proteger o
interior do veículo..... 6-1-5

6-2 Manutenção

Requisitos de
manutenção 6-2-2

Manutenção programada .. 6-2-5

6-3 Manutenção que você mesmo poderá realizar

Cuidados com a
manutenção que
você mesmo poderá
realizar 6-3-2

Capô..... 6-3-5

Posicionar um macaco
hidráulico..... 6-3-6

Compartimento do motor.. 6-3-8

Pneus 6-3-21

Pressão de inflagem
dos pneus 6-3-24

Rodas 6-3-26

Filtro do ar-condicionado.. 6-3-28

Bateria da chave
eletrônica 6-3-30

Verificar e substituir
fusíveis..... 6-3-33

Lâmpadas..... 6-3-42

7 Manutenção e cuidados**7-1 Informações importantes**

Pisca-alertas..... 7-1-2

Se você precisar parar
o veículo em uma
emergência 7-1-3

7-2 O que fazer em uma emergência

Se seu veículo precisa
ser rebocado 7-2-2

Se você achar que algo
está errado..... 7-2-7

Sistema de parada da
bomba de combustível. 7-2-8

Se uma luz de
advertência acender
ou o aviso sonoro soar 7-2-9

Se uma mensagem
de advertência for
exibida..... 7-2-15

Se um pneu furar..... 7-2-28

Se não houver partida
do motor..... 7-2-37

Se não for possível
mover a alavanca de
mudança de marcha
da posição P 7-2-39

Se a chave eletrônica
não funcionar
corretamente..... 7-2-40

Se a bateria de 12
volts do veículo
descarregar..... 7-2-43

Se seu veículo
superaquecer 7-2-47

Se o veículo atolar..... 7-2-50

Em caso de incêndio 7-2-52

8 Especificações do veículo**8-1 Especificações**

Dados de manutenção (combustível, nível do óleo, etc.)	8-1-2
Informações de combustível.....	8-1-10

8-2 Personalização

Funções personalizáveis ..	8-2-2
----------------------------	-------

9 Índice**9-1 O que fazer se...****(Solução de problemas)**

O que fazer se... (Solução de problemas)	9-1-2
--	-------

9-2 Índice alfabético

Índice alfabético	9-2-2
-------------------------	-------

Para mais informações sobre os equipamentos listados abaixo, consulte "Manual do Proprietário Para o Sistema Multimídia".

- Sistema multimídia
- Controles do ar-condicionado
- Câmera do sistema Lexus de monitoramento de visão traseira
- Sistema Multimídia
- Desembaçadores do vidro traseiro e do espelho retrovisor externo

1

2

3

4

5

6

7

8

9

9

Para sua informação

Manual Principal do Proprietário

Este manual contém explicações sobre todos os equipamentos, incluindo opcionais. Portanto, você poderá encontrar explicações para equipamentos não instalados no seu veículo.

Todas as especificações previstas neste manual estão atualizadas de acordo com a época da impressão. Porém, devido à política da Lexus de buscar uma melhoria contínua do produto, nos reservamos o direito de fazer alterações a qualquer momento sem aviso.

Dependendo das especificações, o veículo ilustrado nas imagens pode ser diferente do seu no que diz respeito a cor e equipamentos em razão do modelo adquirido.

Acessórios, peças de reposição e modificações do seu Lexus

Atualmente, o mercado disponibiliza uma ampla variedade de peças de reposição e acessórios não genuínos Lexus. O uso dessas peças de reposição e acessórios que não são produtos originais Lexus pode afetar negativamente a segurança do seu veículo, mesmo que essas peças sejam aprovadas por certos órgãos reguladores do seu país. Portanto a Lexus não será responsável pela qualidade ou garantia de peças de reposição e acessórios não genuínos Lexus, ou homologados pela Lexus, incluindo a substituição ou instalação envolvendo estas peças.

Este veículo não deverá ser modificado com produtos que não são originais da Lexus. A modificação com produtos não genuínos Lexus pode afetar o desempenho, segurança ou durabilidade do veículo, podendo até violar a legislação vigente. Além disso, danos ou problemas de desempenho resultantes da modificação podem não ser cobertos pela garantia.

Instalação de um sistema de transmissão RF

A instalação de um sistema de transmissão RF no seu veículo pode afetar os sistemas eletrônicos, tais como:

- Sistema de injeção eletrônica /sistema de injeção eletrônica sequencial
- Sistema de controle de cruzeiro
- Sistema de freios antitravamento
- Sistema de airbag SRS
- Sistema de pré-tensionadores dos cintos de segurança

Certifique-se de consultar sua Concessionária Autorizada Lexus para medidas preventivas ou instruções especiais a respeito da Instalação de um sistema móvel de rádio de duas vias.

Maiores informações sobre bandas de frequência, níveis de energia, posições de antena e instalação de provisões para a instalação dos transmissores RF, estão à disposição na sua Concessionária Autorizada Lexus.

Registros de dados do veículo

Seu Lexus está equipado com diversos computadores sofisticados que registrarão determinados dados, como:

- Velocidade do motor
- Estado do acelerador
- Estado do freio
- Velocidade do veículo
- Posição da marcha

Os dados registrados variam conforme a versão do veículo e opcionais equipados. Entretanto, esses computadores não registram conversas, sons ou imagens.

● Utilização dos dados

A Lexus pode utilizar os dados registrados nos computadores para fazer o diagnóstico da impropriedade, realizar pesquisas e desenvolvimento, e aprimorar a qualidade.

A Lexus não divulgará os dados registrados a terceiros, exceto:

- Com o consentimento do proprietário do veículo ou com o consentimento do locatário, caso o veículo seja alugado
- Para responder a uma solicitação oficial da polícia, de um tribunal ou de um órgão governamental.
- Para utilização da Lexus em uma ação judicial
- Para fins de pesquisa, na qual os dados não estão associados a um veículo ou proprietário específico

Gravador de dados

Este veículo está equipado com um gravador de dados (EDR). O principal objetivo de um EDR é registrar, em certas situações de acidente ou próximas de um caso de acidente, tais como o acionamento do airbag ou colisão com um obstáculo na estrada, os dados que irão auxiliar a entender como os sistemas do veículo atuaram. O EDR foi projetado para gravar dados relacionados à dinâmica do veículo e sistemas de segurança por um curto período de tempo, geralmente 30 segundos ou menos.

O EDR neste veículo foi projetado para gravar dados como:

- Como diversos sistemas do seu veículo estavam operando;
- O quanto (se estava) o motorista estava pressionando o pedal do acelerador e/ou freio; e,
- Em qual velocidade o veículo estava trafegando.

Estes dados podem ajudar a fornecer um melhor entendimento das circunstâncias em que a colisão ou ferimento aconteceram.

NOTA: Os dados EDR são gravados pelo seu veículo apenas se uma situação de colisão não trivial ocorrer; nenhum dado é gravado pelo EDR em condições normais de direção e nenhum dado pessoal é gravado (por exemplo: nome, sexo, idade, e local da colisão). Entretanto, outros órgãos, como órgãos públicos legais, podem combinar os dados EDR com dados de identificação pessoal, obtidos rotineiramente durante uma investigação de colisão.

Para ler os dados registrados por um EDR, um equipamento especial é exigido, e acesso ao veículo ou ao EDR é necessário. Além do fabricante do veículo, outros órgãos, como órgãos públicos legais, que possuem tais equipamentos especiais, podem ler as informações se tiverem acesso ao veículo ou ao EDR.

● Divulgação de dados do EDR

A Lexus não divulgará os dados registrados em um EDR a terceiros, exceto:

- Se houver a obtenção de um acordo com o proprietário do veículo (ou da empresa locatária, caso seja um veículo alugado)
- Para responder a uma solicitação oficial da polícia, de um tribunal ou de um órgão governamental.
- Para utilização da Lexus em uma ação judicial

Entretanto, se for necessário, a Lexus pode:

- Utilizar os dados para pesquisa de desempenho da segurança em veículos
- Divulgar os dados a terceiros para fins de pesquisa sem divulgar detalhes sobre o veículo ou proprietário do veículo

Sucateamento do seu Lexus

Os aparelhos do airbag e do pré-tensionador dos cintos de segurança do seu Lexus contêm substâncias explosivas. Se o veículo for sucateado sem que os airbags e os pré-tensionadores dos cintos de segurança tenham sido removidos, isto pode causar acidentes, como um incêndio. Antes de sucatear seu veículo providencie a remoção e inutilização dos sistemas do airbag e do pré-tensionador do cinto de segurança na sua Concessionária Autorizada Lexus.



ATENÇÃO

■ Precauções gerais ao dirigir

Dirigir sob o efeito: Dirigir sob o efeito de álcool ou medicamentos: nunca dirija seu veículo sob o efeito de álcool ou medicamentos que comprometam sua capacidade de operar o veículo. O álcool e certos medicamentos retardam o tempo de reação, comprometem a capacidade de julgamento e reduzem a coordenação, o que pode causar um acidente resultando em ferimentos graves ou fatais.

Direção defensiva: Sempre dirija de maneira defensiva. Preveja os erros que outros motoristas ou pedestres possam cometer e esteja preparado para evitar acidentes.

Distração do motorista: Sempre preste atenção máxima à direção. Qualquer coisa que distraia o motorista, tal como ajustar os controles, falar ao telefone celular ou ler pode causar uma colisão resultando em ferimentos graves ou fatais a você, aos ocupantes do seu veículo ou a outros.

■ Precauções gerais para a segurança de crianças

Nunca deixe crianças desacompanhadas no veículo, e nunca permita que crianças segurem ou utilizem a chave.

Crianças desacompanhadas de um adulto poderão dar partida no veículo ou posicionar a transmissão em neutro. Crianças podem se ferir ao brincar com os vidros, o teto solar ou com outros dispositivos do veículo. Além disso, o acúmulo de calor ou temperaturas extremamente frias dentro do veículo também poderão ser fatais para crianças.

Ao ler este manual



ATENÇÃO

Explica algo que, se não obedecido, pode causar ferimentos graves ou fatais às pessoas.



AVISO

Explica algo que, se não obedecido, pode causar danos ou uma imprópriedade no veículo ou em seus equipamentos.

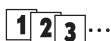

Indica procedimentos de operação ou funcionamento. Siga os passos em ordem numérica.



Indica as ações (empurrar, virar, etc.) utilizadas para operar interruptores e outros dispositivos.



Indica o resultado de uma operação (ex. abertura da tampa).



Indica o componente ou a posição sendo explicada.



Significa “Não faça”, “Não faça isso”, ou “Não deixe que isso aconteça”.

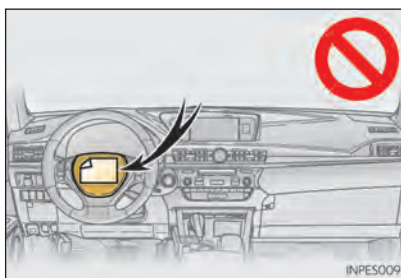
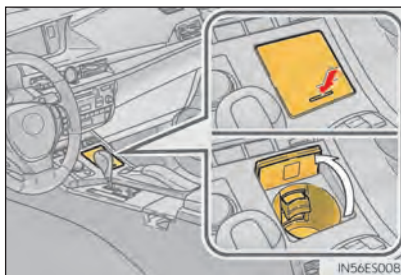

Como procurar

■ Busca por nome

- Índice alfabético P. 9-2-2

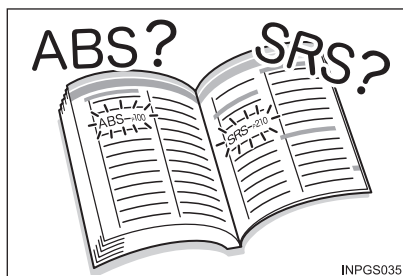

■ Busca por posição de instalação

- Índice Ilustrado P. xxii

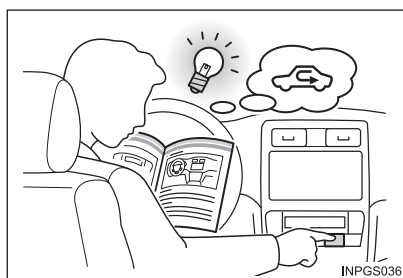

■ Busca por sintoma ou som

- O que fazer se...
(Solução de problemas) P. 9-1-2



■ Busca por título

- Índice P. x

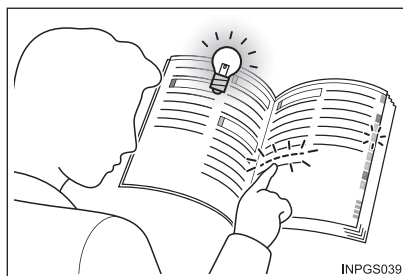

Índice ilustrado

■ Parte exterior

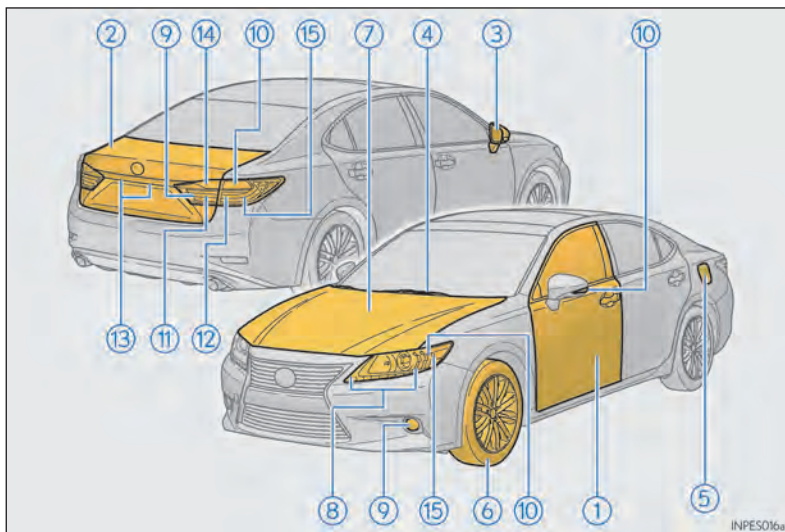

- 1 Portas**..... **P 3-2-19**
 Travar/Destravar..... P 3-2-3, 3-2-15
 Abrir/fechar os vidros da porta..... P 3-5-2
 Travar/Destravar utilizando a chave mecânica..... P 7-2-40
 Luzes/mensagens de advertência P 7-2-12, 7-2-17
- 2 Porta-malas** **P 3-2-24**
 Abrir por dentro..... P 3-2-24
 Abrir por fora..... P 3-2-3, 3-2-15
 Abrir utilizando a chave mecânica P 7-2-41
 Luzes/mensagens de advertência P 7-2-12, 7-2-18
- 3 Espelhos retrovisores externos**..... **P 3-4-5**
 Ajustar o ângulo do espelho P 3-4-5
 Retrair os espelhos..... P 3-4-5
 Memória da posição de condução* P 3-3-5
 Desembaçar os retrovisores*

- 4 Limpadores do para-brisas..... P 4-3-7
 - Precauções a respeito da lavagem do veículo..... P 6-1-4
- 5 Portinhola do tanque de combustível..... P 4-4-2
 - Método de reabastecimento P 4-4-2
 - Tipo de combustível/capacidade do tanque de combustível P 8-1-4
- 6 Pneus P 6-3-21
 - Tamanho/pressão de inflagem dos pneus P 8-1-8
 - Verificação/rotação P 6-3-21
 - Lidando com pneus furados P 7-2-28
- 7 Capô..... P 6-3-5
 - Abrir P 6-3-5
 - Tampa do compartimento do motor P 6-3-9
 - Óleo do motor P 8-1-5
 - Lidando com superaquecimento..... P 7-2-47
 - Mensagens de advertência..... P 7-2-17

Lâmpadas dos faróis/ lanternas

(Método de substituição: P. 6-3-42, Watts: P. 8-1-9)

- 8 Faróis/faróis dianteiros/acendimento automático dos faróis P 4-3-2
- 9 Faróis de neblina dianteiros/traseiros* P 4-3-6
- 10 Luzes de seta P 4-2-12
- 11 Lanternas traseiras..... P 4-3-2
- 12 Luzes de freio/lanternas traseiras
 - Sinal do freio de emergência P 4-5-22
- 13 Luzes da placa P 4-3-2
- 14 Luzes de marcha a ré
 - Mudar a alavanca para R P 4-2-9

*: Se equipado

■ Painel de instrumentos

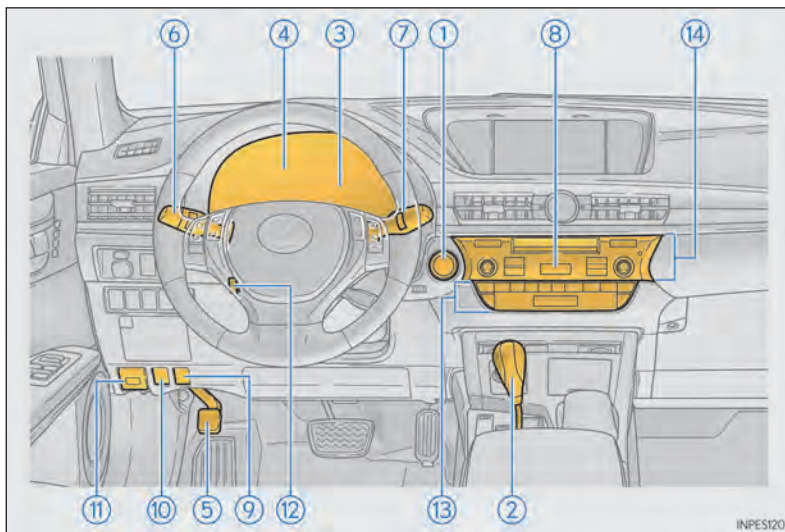

- 1 Botão de Partida (Start Stop Engine) P 4-2-2**
 Dar partida no motor/ modos de condução P 4-2-2
 Parada de emergência do motor P 7-1-3
 Quando o motor não liga P 7-2-37
 Mensagens de advertência..... P 7-2-21
- 2 Alavanca de mudança de marcha P 4-2-9**
 Mudar a posição da marcha P 4-2-9
 Precauções a respeito de reboques P 7-2-2
 Quando a alavanca de mudança de marcha não se move P 7-2-39
- 3 Medidores P 2-1-6**
 Ler os medidores/ajustando a luz do painel de instrumentos ... P 2-1-6
 Luzes de advertência/indicadoras P 2-1-2
 Quando as luzes de advertência acendem P 7-2-9

4	Mostrador multi-função	P 2-1-9
	Tela	P 2-1-9
	Quando mensagens de advertência são exibidas.....	P 7-2-15
5	Freio de estacionamento	P 4-2-13
	Acionar/ Soltar	P 4-2-13
	Mensagem/aviso sonoro.....	P 7-2-15
6	Alavanca de seta	P 4-2-12
	Interruptor do farol	P 4-3-2
	Faróis/faróis dianteiros/lanternas traseiras/acendimento automático dos faróis.....	P 4-3-2
	Faróis de neblina dianteiros/traseiros*	P 4-3-6
7	Alavanca dos limpadores e lavador do para-brisas	P 4-3-7
	Uso	P 4-3-7
	Colocar fluido de lavagem	P 6-3-20
	Mensagens de advertência.....	P 7-2-20
8	Interruptor do pisca-alerta	P 7-1-2
9	Botão da portinhola do tanque de combustível	P 4-4-4
	Método de reabastecimento	P 4-4-2
	Tipo de combustível/capacidade do tanque de combustível	P 8-1-4
10	Botão do Porta-malas	P 3-2-24
11	Alavanca de liberação da trava do capô	P 6-3-5
12	Interruptor de controle de inclinação e altura do volante ...	P 3-4-2
	Ajuste.....	P 3-4-2
	Memória da posição de condução*1	P 3-3-5
13	Sistema do ar-condicionado *2	
14	Sistema Multimídia *2	

*1: Se equipado

*2: Consultar o “Manual do Proprietário do Sistema Multimídia”.

■ Interruptores

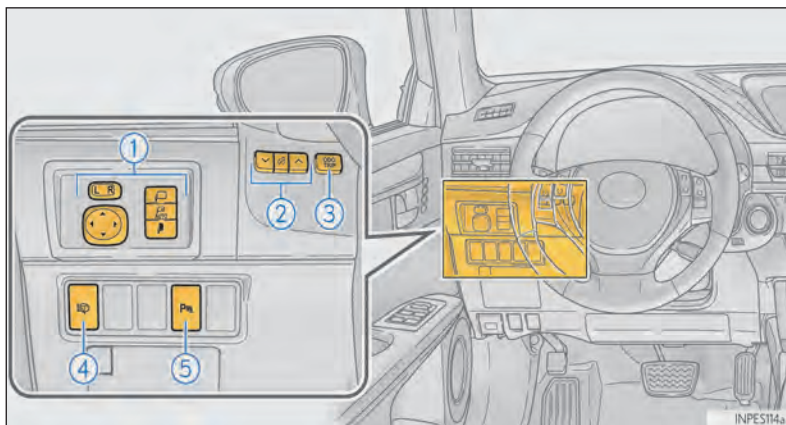

- ① Interruptores dos espelhos retrovisores externos.....P 3-4-5
- ② Interruptores do controle da luz do painel de instrumentosP 2-1-7
- ③ Botão do hodômetro/medidor de percurso e de restauração do medidor de percursoP 2-1-7
- ④ Interruptor do limpador de faróis.....P 4-3-9
- ⑤ Interruptor do sensor de assistência a estacionamento LexusP 4-5-6

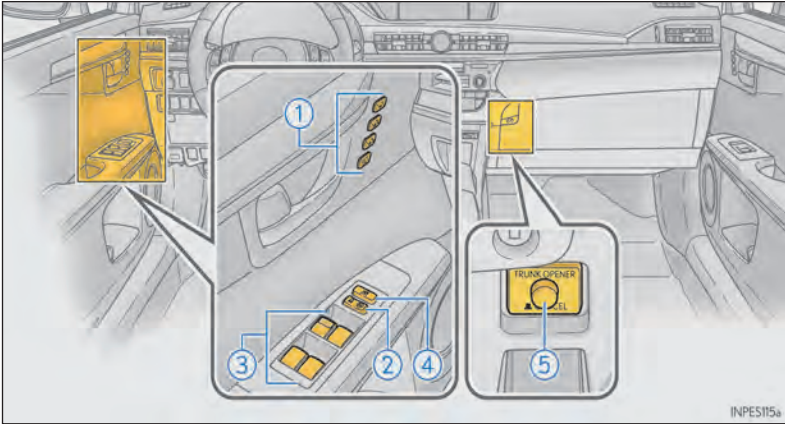

- ① Interruptores da memória de posição de condução*P 3-3-5
- ② Interruptores de travamento das portas.....P 3-2-19
- ③ Interruptores dos vidros elétricosP 3-5-2
- ④ Interruptor de travamento dos vidros.....P 3-5-2
- ⑤ Interruptor principal do Porta-malasP 3-2-25

*: Se equipado

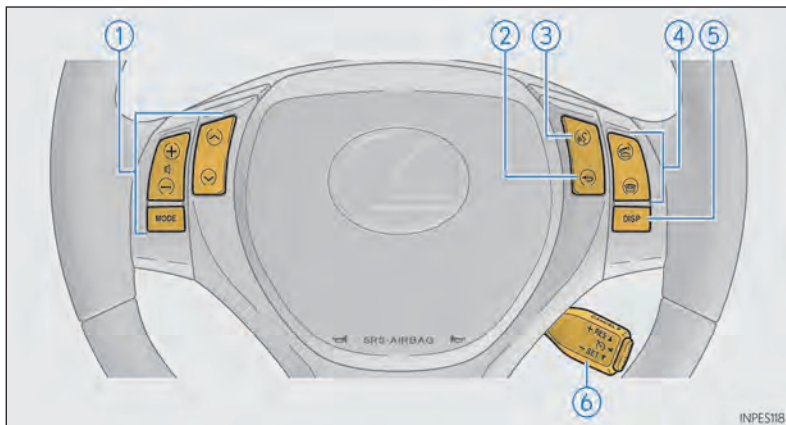

- ① Interruptores de controle de áudio*1
- ② Interruptor de retorno*1
- ③ Interruptor de comando de voz*1
- ④ Interruptores do telefone*1
- ⑤ Botão “DISP” P. 2-1-10
- ⑥ Interruptor do controle de cruzeiro..... P. 4-5-2

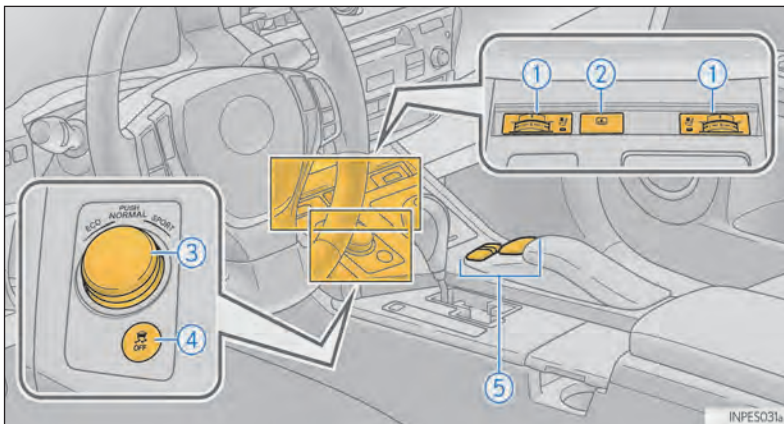

- ① Interruptores de ventilação dos bancos.....P 5-3-7
- ② Interruptor da persiana traseiraP 5-3-9
- ③ Interruptor de seleção do modo de direção.....P 4-5-19
- ④ Interruptor OFF do VSCP 4-5-23
- ⑤ Touch Remoto*^{1, 2}P 2-1-17

*1: Consultar o “Manual do Proprietário do Sistema Multimídia”.

*2: Se equipado

■ Interior

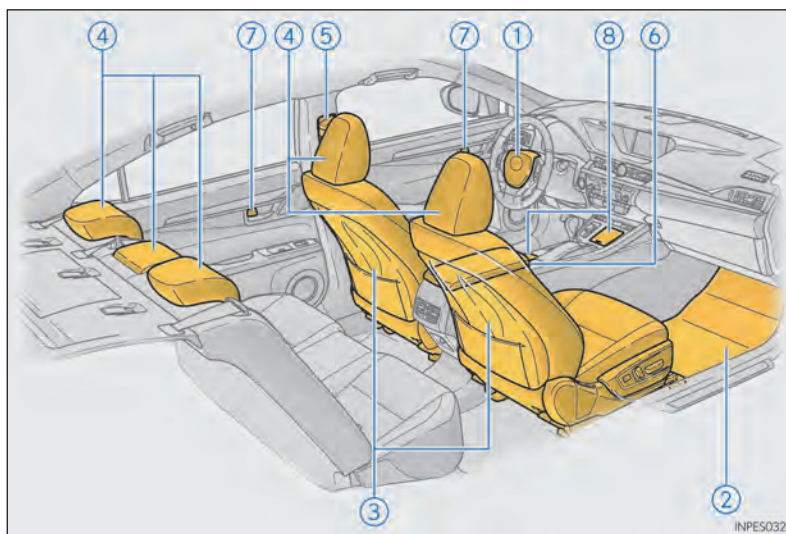

① Airbags	P 1-1-11
② Tapetes do assoalho	P 1-1-2
③ Bancos dianteiros.....	P 3-3-2
④ Apoios de cabeça	P 3-3-11
⑤ Cintos de segurança	P 1-1-6
⑥ Caixa do console	P 5-2-5
⑦ Botões internos de trava.....	P 3-2-19
⑧ Porta-copos.....	P 5-2-6

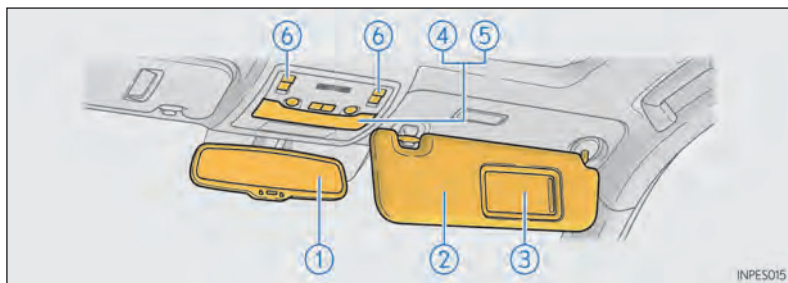

① Espelho retrovisor interno.....	P 3-4-3
② Para-sóis.....	P 5-3-2
③ Espelhos do para-sol	P 5-3-2
④ Luz interna.....	P 5-1-3
⑤ Luzes internas individuais*	P 5-1-3
⑥ Interruptores do teto solar.....	P 3-5-5

*: A figura mostra a dianteira, mas eles também estão equipados na traseira.

1-1 Para um uso seguro

Antes de dirigir.....	1-1-2
Para a condução segura...	1-1-4
Cintos de segurança.....	1-1-6
Airbags.....	1-1-11
Informações de segurança para crianças.....	1-1-26
Sistemas de segurança para crianças.....	1-1-27
Instalar sistemas de segurança para crianças.....	1-1-32
Precauções quanto aos gases do escapamento	1-1-41

1-2 Sistema de alarme

Sistema imobilizador do motor.....	1-2-2
Alarme.....	1-2-4
Dispositivo Antifurto obrigatório.....	1-2-7

Seção 1-1 Para um uso seguro

- Antes de dirigir..... 1-1-2
- Para a condução segura .. 1-1-4
- Cintos de segurança..... 1-1-6
- Airbags..... 1-1-11
- Informações de
segurança para crianças.. 1-1-26
- Sistemas de segurança
para crianças..... 1-1-27
- Instalar sistemas de
segurança para crianças.. 1-1-32
- Precauções quanto aos
gases do escapamento .. 1-1-41

Antes de dirigir

Tapete

Para evitar a possibilidade de interferência entre o tapete e os pedais do acelerador, freio e embreagem, o conjunto de tapetes genuínos Lexus possui um sistema de fixação com presilhas para o tapete do motorista.

Utilize somente tapetes genuínos Lexus projetados especificamente para o seu veículo.

- 1 Insira as presilhas de fixação (clipes) nos olhais do tapete.

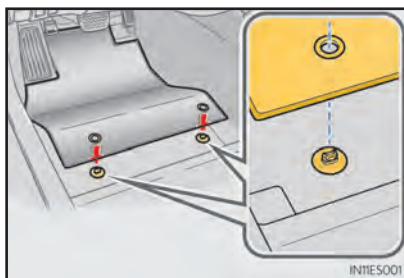

- 2 Gire a trava superior de cada presilha (clipes) para fixar os tapetes.

*: Sempre alinhe as Δ marcas.

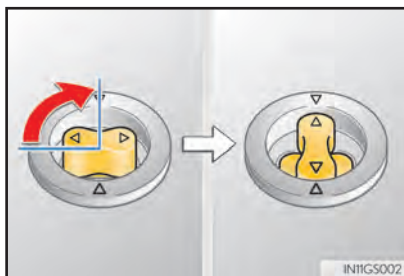

O formato presilhas de fixação pode ser diferente do demonstrado na imagem.

**ATENÇÃO**

Observe as precauções a seguir.

A negligência resultará no deslizamento do tapete do motorista, possivelmente interferindo no movimento dos pedais durante a condução. Uma alta velocidade inesperada pode resultar em dificuldade em parar o veículo, levando a um acidente, ferimentos graves ou fatais.

■ Ao instalar o tapete do motorista

- Não utilize tapetes do assoalho projetados para outros modelos ou modelos de anos diferentes, mesmo que sejam tapetes do assoalho genuínos Lexus.
- Utilize somente tapetes do assoalho projetados para o banco do motorista.
- Sempre instale o tapete firmemente utilizando as presilhas de fixação (clipes) fornecidas.
- Não utilize dois ou mais tapetes do assoalho um sobre o outro.
- Não coloque o tapete de cabeça para baixo ou com as extremidades invertidas.

■ Antes de dirigir

- Verifique se o tapete está fixado de forma segura no lugar correto com todas as presilhas de fixação fornecidas (clipes). Tenha cuidado especial na execução dessa inspeção após limpar o assoalho.
- Com o motor desligado e a posição da marcha em P, pressione cada pedal até o assoalho, para ter certeza de que não há interferência do tapete sobre eles.

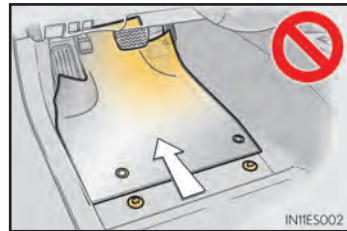

Para a condução segura

Para uma condução segura, ajuste o banco e o retrovisor a uma posição adequada antes de dirigir.

Postura Correta para Dirigir

- 1 Ajuste o ângulo do encosto para que você se sente ereto e não precise inclinar-se para dirigir. (→P. 3-3-2)
- 2 Ajuste o banco de maneira que possa pressionar os pedais completamente e que seus cotovelos fiquem ligeiramente dobrados ao segurar o volante de direção. (→P. 3-3-2)
- 3 Trave o apoio de cabeça com o centro do encosto perto da parte superior de suas orelhas. (→P. 3-3-11)
- 4 Utilize o cinto de segurança corretamente. (→P. 1-1-6)

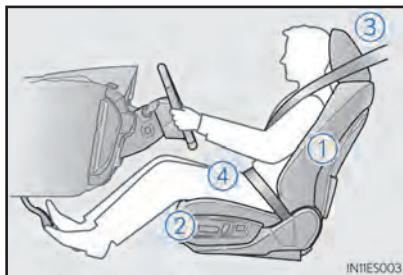

Uso correto dos cintos de segurança

Certifique-se que todos os ocupantes usem cintos de segurança antes de dirigir o veículo. (→P. 1-1-6)

Use o sistema de segurança para crianças conforme determinação legal (Resoluções CONTRAN 277/08 e 278/08 - Uso obrigatório da cadeirinha), até que a estatura e o peso da mesma sejam adequados para utilizar corretamente o cinto de segurança do veículo. (→P. 1-1-27)

Ajustar os retrovisores

Certifique-se de que você pode ver a traseira claramente ao ajustar os retrovisores internos e externos. (→P. 3-4-3, 3-4-5)



ATENÇÃO

Observe as precauções a seguir.

A negligência pode resultar em ferimentos graves ou fatais.

- Não ajuste a posição do banco do motorista ao dirigir.
Isto pode fazer com que o motorista perca o controle do veículo.
- Não coloque uma almofada entre o motorista ou o passageiro e o encosto.
Uma almofada pode prejudicar a sua postura, e reduzir a eficácia do cinto de segurança e do apoio de cabeça.
- Não coloque nada embaixo dos bancos dianteiros.
Objetos colocados embaixo dos bancos dianteiros podem se prender nos trilhos do banco, impedindo-o de ser travado. Isto pode causar um acidente e o mecanismo de ajuste também pode ser danificado.
- Ao dirigir por longas distâncias, faça paradas regulares para descansar.
Se você se sentir cansado ou sonolento ao dirigir, não continue e faça uma parada imediatamente.

Cintos de segurança

Certifique-se que todos os ocupantes usem cintos de segurança antes de dirigir o veículo.

Uso correto dos cintos de segurança

- Distenda o cinto diagonal de modo que esteja totalmente sobre o ombro, mas não faça contato no pescoço ou deslize sobre o ombro.
- Posicione o cinto abdominal o mais baixo possível sobre os quadris.
- Ajuste a posição do encosto do banco. Sente-se em posição ereta e de forma correta, conforme informações do item “Postura Correta para Dirigir” na página 1-1-4
- Não torça o cinto de segurança. Cintos torcidos podem romper em casos de acidentes, deixando o ocupante sem proteção.



Apertar e soltar o cinto de segurança

- 1 Para travar o cinto, pressione a lingueta na fivela até ouvir um “click”.
- 2 Para destravar o cinto, pressione o botão de destravamento.

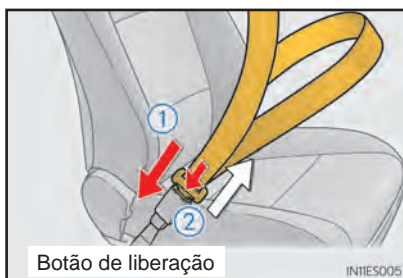

Ajustar a ancoragem do ombro do cinto de segurança (bancos dianteiros)

- 1 Empurre a ancoragem do ombro do cinto de segurança para baixo enquanto pressiona o botão de travamento.
- 2 Empurre a ancoragem do ombro do cinto de segurança para cima. Mova o regulador para cima e para baixo conforme necessário até ouvir um clique.

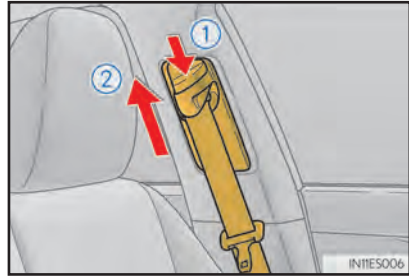

Pré-tensionadores do cinto de segurança (bancos dianteiro e lateral traseiro)

Os pré-tensionadores ajudam o cinto de segurança a conter rapidamente o ocupante retraindo o cinto quando o veículo estiver sujeito a determinados tipos de colisões frontais ou laterais severas.

O pré-tensionador não é ativado no caso de um impacto frontal menor, um impacto lateral menor, um impacto traseiro ou capotagem.

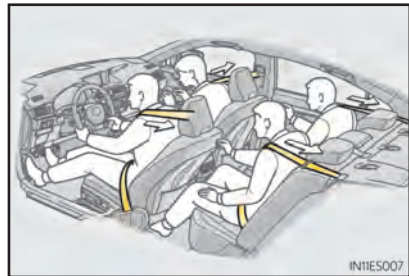

■ Mecanismo retrator de emergência (ELR)

O retrator irá travar o cinto durante uma parada súbita ou em um impacto. Também pode travar se você se inclinar para frente muito rápido. Um movimento lento e suave permitirá que o cinto se estenda, de modo que você possa se mover livremente.

■ Uso do cinto de segurança em crianças

Os cintos de segurança do seu veículo foram projetados em princípio para uso de adulto.

- Use o sistema de segurança para crianças, conforme determinação legal (Resoluções CONTRAN 277/08 e 278/08 - Uso obrigatório da cadeirinha), até que a criança tenha idade suficiente para usar o cinto de segurança do veículo. (→P. 1-1-27)
- Para o uso do sistema de segurança para crianças de forma adequada, observe a legislação que determina o tipo de assento obrigatório de acordo com a idade da criança. (→P. 1-1-6)
- Para o uso do cinto de segurança do veículo, observe as instruções da P. 1-1-6

■ Substituir o cinto após o pré-tensionador ter sido ativado

Se o veículo se envolver em múltiplas colisões, o pré-tensionador será ativado para a primeira colisão, mas não para a segunda nem para as colisões subsequentes.

■ Regulamentos sobre uso do cinto de segurança

Se existirem regulamentos sobre o uso do cinto de segurança no país onde você reside, entre em contato com a sua Concessionária Autorizada Lexus para instalação ou substituição do cinto de segurança.



ATENÇÃO

Tome as precauções a seguir para reduzir o risco de ferimentos no caso de frenagem súbita, manobra repentina ou acidente.

A negligência pode causar ferimentos graves ou fatais.

■ Uso do cinto de segurança

- Certifique-se que todos os passageiros estejam utilizando o cinto de segurança.
- Sempre utilize o cinto de segurança corretamente.
- Cada cinto de segurança deve ser usado apenas por uma pessoa. Não utilize um cinto de segurança por mais de uma pessoa ao mesmo tempo, mesmo que sejam crianças.
- A Lexus recomenda que crianças sentem no banco de trás e sempre usem o cinto de segurança e/ou sistema de segurança adequado para crianças.
- Transportar crianças menores de 10 anos no banco dianteiro é proibido por lei.
- Não recline o banco além do necessário para obter a posição correta ao sentar-se. O cinto será eficaz quando os ocupantes estiverem sentados de forma correta, conforme informações do item “Postura Correta para Dirigir” na página 1-1-4.
- Não utilize o cinto diagonal sob seu braço.
- Sempre utilize o seu cinto de segurança em posição baixa e bem rente ao seu quadril.
- Certifique-se de que não existem folgas no cinto de segurança.
- Observe o prazo de validade do cinto de segurança e o substitua quando vencido.

■ Gestantes

Procure orientação médica e use o cinto de forma correta. (→P. 1-1-6)

Gestantes deverão posicionar o cinto de cintura o mais baixo possível sobre os quadris assim como os demais ocupantes, distendendo o cinto diagonal totalmente sobre o ombro e posicionando o cinto ao longo do tórax. Evite o contato do cinto ao redor da área do abdômen.

Se o cinto não for usado corretamente, não apenas a gestante, mas também o feto estará sujeito a ferimentos graves ou fatais como resultado de frenagem súbita ou colisão.

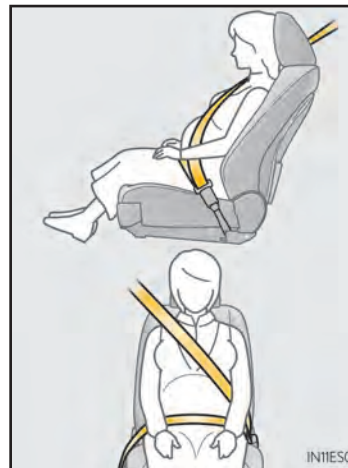



ATENÇÃO

■ Pessoas enfermas

Procure orientação médica e use o cinto de forma correta. (→P. 1-1-6)

■ Quando houver crianças no veículo

Não permita que crianças brinquem com o cinto de segurança. Se o cinto enrolar no pescoço de uma criança, pode provocar sufocamento ou outras lesões graves que podem resultar em um ferimento fatal.

Se isto ocorrer e a fivela não se soltar, deve-se usar uma tesoura para cortar o cinto.

■ Pré-tensionadores do cinto de segurança

Se o pré-tensionador for ativado, a luz de advertência SRS se acenderá. Neste caso, o cinto de segurança não poderá ser usado novamente e deverá ser substituído na sua Concessionária Autorizada Lexus.

■ Ancoragem do ombro

Certifique-se sempre de que o cinto de segurança está posicionado sobre o centro do seu ombro. O cinto de segurança deverá ser mantido afastado do pescoço, sem deslizar pelo seu ombro. A negligência pode resultar na diminuição de proteção em um acidente e causar ferimentos graves ou fatais em caso de parada brusca, desvio súbito ou acidente. (→P. 1-1-7)

■ Dano e desgaste do cinto de segurança

- Não danifique os cintos de segurança.
- Não permita que o cinto, placa ou fivela sejam presos na porta.
- Inspeção o sistema de cinto de segurança periodicamente. Procure por cortes, partes desfiadas ou soltas. Não utilize um cinto de segurança danificado. Cintos de segurança danificados poderão não proteger um ocupante contra ferimentos graves ou fatais.
- Certifique-se que o cinto e a fivela estão presos e que o cinto não está torcido. Se o cinto de segurança não funcionar corretamente, entre em contato imediatamente com uma Concessionária Autorizada Lexus.
- Substitua o conjunto do banco, incluindo os cintos, se o seu veículo tiver se envolvido em um acidente grave, mesmo que não haja danos evidentes.
- Não tente instalar, remover, modificar, desmontar ou descartar os cintos de segurança. Faça todos os reparos necessários em uma Concessionária Autorizada Lexus. O manuseio inapropriado resultará no funcionamento incorreto dos cintos.

Airbags

O sistema de airbag foi desenvolvido para oferecer proteção adicional ao motorista e passageiro dianteiro, quando utilizado em conjunto com o sistema de segurança primária, oferecida pelos cintos de segurança.

Os cintos podem ser acionados em choques de média intensidade sem que as bolsas inflam.

Em resposta a um impacto frontal severo, os airbags dianteiros funcionam juntamente com os cintos de segurança, inflando, para evitar ou reduzir os ferimentos. Eles ajudam a reduzir, principalmente, ferimentos na cabeça e tórax do motorista e passageiro dianteiro causados pelo impacto direto contra o volante ou painel.

O airbag do passageiro pode ser acionado mesmo que não haja um ocupante no banco.

Certifique-se de que todos os ocupantes usem corretamente os cintos de segurança.

Observe a legislação vigente para o transporte e segurança de crianças e adultos.



ATENÇÃO

Se o motorista ou passageiro dianteiro estiverem muito próximos do volante ou painel, durante o acionamento do airbag, poderão ocorrer ferimentos graves ou até mesmo fatais. A Lexus recomenda que:

- O motorista se sente o mais distante possível em relação ao volante, sem prejudicar o controle do veículo.
- O passageiro dianteiro se sente o mais distante possível do painel;
- Todos os ocupantes do veículo estejam adequadamente protegidos pelos cintos de segurança.

**ATENÇÃO**

- O sistema de airbag é projetado somente como um suplemento à proteção básica do sistema dos cintos de segurança no lado do motorista e do passageiro dianteiro. O motorista e o passageiro dianteiro podem ser gravemente feridos ou até mesmo morrerem com o disparo do airbag se não estiverem usando os cintos de segurança corretamente. Durante uma frenagem brusca antes da colisão, o motorista e o passageiro dianteiro desprotegidos podem ser arremessados para frente diretamente contra o airbag, que então inflará durante a colisão. Para garantir a proteção máxima em caso de acidente, o motorista e todos os passageiros no veículo deverão usar os seus cintos de segurança corretamente. Usar o cinto de segurança apropriadamente durante um acidente fará reduzir as probabilidades de ferimentos graves, morte, ou arremesso para fora do veículo. Para instruções e precauções quanto ao sistema dos cintos de segurança, consulte “Cintos de Segurança” (P. 1-1-6).
- Bebês ou crianças incorretamente sentadas e/ ou protegidas poderão estar sujeitas a ferimentos graves ou até mesmo a morte durante a inflagem do airbag. Um bebê ou criança muito pequena para usar o cinto de segurança deverá ser protegida corretamente usando um sistema de segurança adequado. A Lexus recomenda enfaticamente que todos os bebês e crianças sejam acomodados e protegidos no banco traseiro do veículo. O banco traseiro é o mais seguro para crianças e bebês. Para instruções referentes à instalação de um sistema de segurança para crianças, consulte “Sistemas de segurança para crianças” (P. 1-1-27)

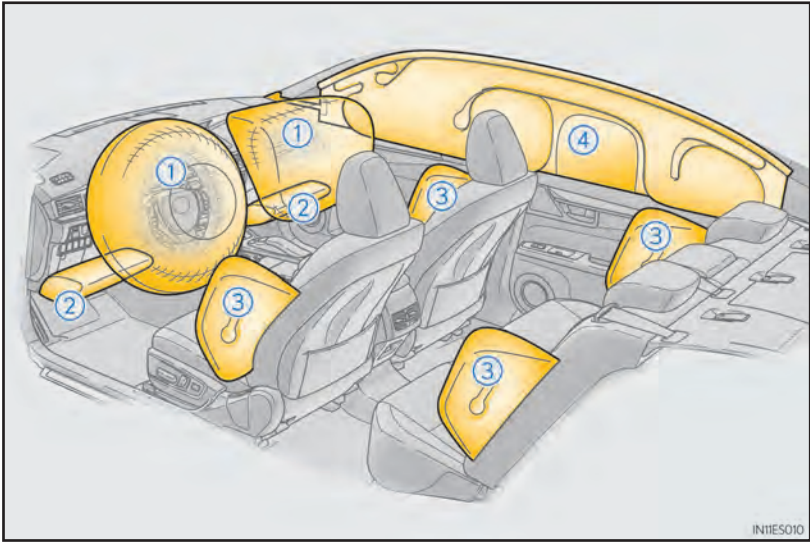

◆ Airbags dianteiros

① Airbag do motorista/passageiro dianteiro

Podem ajudar a proteger a cabeça e o tórax do motorista e do passageiro da frente do impacto com componentes internos

② Airbags para os joelhos

Podem ajudar na proteção do motorista e passageiro dianteiro

Os airbags dianteiros foram projetados para disparar após um impacto frontal severo dentro de uma área de mais ou menos 30° do deslocamento do veículo que causem uma desaceleração dianteira de grande magnitude. Esta desaceleração é de magnitude comparável a um choque frontal na velocidade de 20~30 km/h contra uma barreira fixa indeformável. Observa-se que acidentes contra elementos que penetrem no veículo como postes, choques contra elementos móveis, impactos em que o veículo segue em movimento, choque contra barreiras deformáveis causam pouca desaceleração, podendo não demandar o acionamento do sistema.

Choques entre veículos em cruzamentos tem a aceleração frontal reduzida muitas vezes não demandando acionamento do sistema.

Airbags são acionados apenas nas condições informadas, o não acionamento das bolsas de airbag em um acidente não significa que o mesmo não estava corretamente operante.

**ATENÇÃO**

- Airbags são acionados apenas nas condições informadas, o não acionamento das bolsas de airbag em um acidente não significa que o mesmo não estava corretamente operante.
- Danos materiais nem sempre significam que houve desaceleração severa que demandasse o acionamento do sistema.

◆ Airbags de cortina e laterais

③ Airbags laterais dianteiros

Podem ajudar a proteger o tronco dos ocupantes dos bancos dianteiros

Airbags laterais traseiros

Podem ajudar a proteger o tronco dos ocupantes nos bancos laterais traseiros

④ Airbags de cortina

Podem ajudar a proteger principalmente a cabeça dos ocupantes dos bancos laterais

Componentes do sistema de airbag

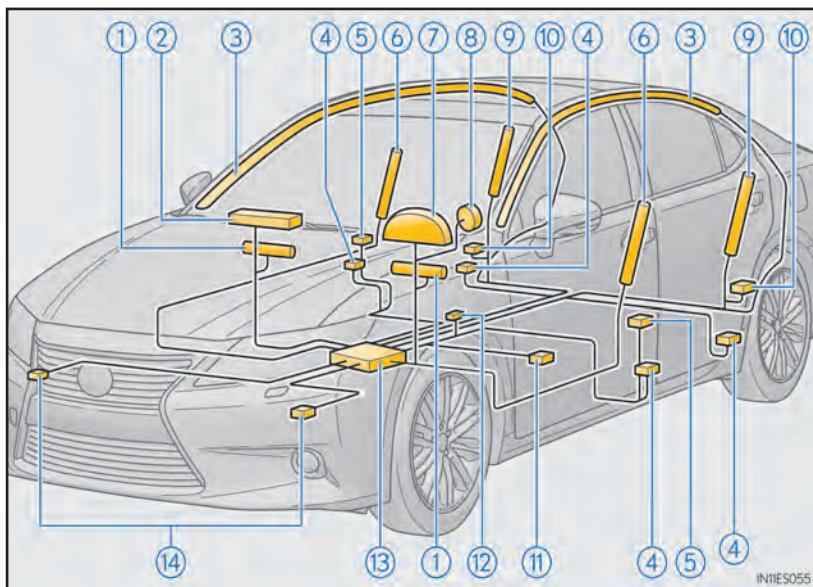

- | | |
|--|--|
| ① Airbags para os joelhos | ⑧ Airbag do motorista |
| ② Airbag do passageiro dianteiro | ⑨ Airbags laterais traseiros |
| ③ Airbags de cortina | ⑩ Sensores de impactos laterais (traseiros) |
| ④ Pré-tensionadores e limitadores de força dos cintos de segurança | ⑪ Sensor de posição do banco do motorista |
| ⑤ Sensores de impactos laterais (dianteiros) | ⑫ Interruptor da fivela do cinto de segurança do motorista |
| ⑥ Airbags laterais dianteiros | ⑬ Conjunto de sensores do airbag |
| ⑦ Luz de advertência SRS | ⑭ Sensores de impacto dianteiros |

Os principais componentes do sistema de airbag estão indicados acima. O sistema de airbag é controlado pelo conjunto do sensor do airbag. Os sensores dos airbags dianteiros monitoram constantemente a desaceleração frontal do veículo. Após um impacto frontal severo que ultrapasse o limite da proteção oferecida pelos cintos de segurança ocorre a deflagração do airbag. Conjuntamente são acionados os mecanismos tensionadores dos cintos de segurança que complementam a proteção oferecida pelo sistema com o objetivo de reduzir possíveis ferimentos na região da cabeça e tórax do motorista e passageiro frontal devido a impacto contra a direção e painel frontal e seus elementos. Estes mecanismos, devido ao seu sistema de funcionamento de proteção contra danos pessoais graves, podem causar ferimentos de pequena gravidade nos ocupantes como hematomas e abrasões. Neste momento uma

reação química nos infladores fará inflar os airbags com gases não tóxicos para ajudar a reduzir o movimento frontal dos ocupantes. Os airbags dianteiros a seguir desinflam rapidamente, para que dessa forma não haja obstrução na visão do motorista, se houver a necessidade de continuar a condução.

Ao inflar, o airbag gera um ruído muito forte e libera fumaça e resíduos com os gases não tóxicos. Isto não significa incêndio. Este poderá permanecer dentro do veículo por um período, e causar irritação leve na pele, olhos ou respiração. Certifique-se de remover todo resíduo, com água e sabão, assim que possível para eliminar o potencial de irritação de pele.

Se você puder sair do veículo com segurança faça isso assim que possível. Nenhum objeto deve ser colocado na frente dos Airbags, como por exemplo, porta-óculos, bolsas, enfeites, guarda-chuvas, etc., pois poderão ser arremessados no momento da deflagração dos airbags e causar ferimentos nos ocupantes.

Componentes da bolsa do airbag (cubo do volante de direção, capa do airbag e inflador) poderão ficar quentes por alguns minutos após a deflagração, portanto não toque-os! Os airbags inflam somente uma vez. O para-brisa poderá ser danificado devido à força de deflagração do airbag.



ATENÇÃO

O airbag somente é acionado em choques frontais de grande intensidade. Choques leves, capotamentos, choques laterais, choques traseiros e outros não frontais **NÃO ACIONAM O SISTEMA. PORTANTO, USE SEMPRE O CINTO DE SEGURANÇA, QUE É O SISTEMA PRIMÁRIO DE PROTEÇÃO INDIVIDUAL.**



ATENÇÃO

■ Precauções quanto aos airbags

Tome as precauções a seguir a respeito dos airbags.

A negligência pode causar ferimentos graves ou fatais.

- O motorista e todos os passageiros do veículo devem utilizar os cintos de segurança corretamente.

Os airbags são dispositivos suplementares aos cintos de segurança.

- O airbag do motorista é acionado com uma força considerável e pode causar ferimentos graves ou fatais, especialmente se o motorista estiver muito próximo a ele.

A área de risco do airbag do motorista se localiza nos primeiros 5 - 7,5 cm de inflação, portanto, posicionar-se a uma distância de 25 cm do airbag do motorista propicia uma margem clara de segurança. Esta distância é medida a partir do centro do volante até seu osso esterno. Se você estiver sentado a menos de 25 cm, é possível alterar sua posição na direção de várias formas:

- Mova seu banco para trás o máximo possível enquanto ainda alcança os pedais confortavelmente.
- Recline levemente o encosto do banco.

Embora o modelo dos veículos varie, muitos motoristas conseguem atingir a distância de 25 cm, mesmo com o banco todo para frente, apenas reclinando o encosto. Se reclinar o encosto do banco dificultar sua visualização da via, utilize uma almofada firme e não escorregadia para levantar sua altura ou levante o banco, caso o veículo possua essa função.

- Se seu volante for ajustável, incline-o para baixo. Isto posiciona o airbag próximo ao seu peito ao invés de apontá-lo para sua cabeça ou pescoço.

O banco deve ser ajustado conforme as recomendações acima, mantendo o controle dos pedais, do volante e da sua visualização dos controles no painel de instrumentos.

⚠ ATENÇÃO**■ Precauções quanto aos airbags**

- O airbag do passageiro dianteiro irá deflagrar com força considerável e causar ferimentos graves ou fatais especialmente se o passageiro dianteiro estiver muito próximo do airbag. O banco do passageiro dianteiro deverá estar o mais distante possível do airbag, com o encosto do banco ajustado, de modo que o passageiro dianteiro esteja sentado ereto.
- Bebês ou crianças inadequadamente acomodados e/ou protegidos podem sofrer ferimentos graves ou fatais pela força de acionamento do airbag. Bebês ou crianças muito pequenas para usar o cinto de segurança devem ser adequadamente protegidos com um sistema de segurança para crianças. A Lexus recomenda que eles sejam colocados no banco traseiro devidamente protegidos. O banco traseiro é mais seguro para bebês e crianças. (→P. 1-1-27)
- Não sente na borda do banco ou se incline sobre o painel.



- Não permita que crianças fiquem na frente do airbag do passageiro dianteiro ou se sentem no colo do passageiro.
- Não permita que ocupantes mantenham objetos no colo.



- Não se incline contra a porta, sobre os trilhos do teto ou sobre as colunas dianteira, lateral e traseira.



⚠️ ATENÇÃO**■ Precauções quanto aos airbags**

- Não deixe que se ajoelhem nos bancos do passageiro contra a porta ou coloquem mãos ou cabeça para fora do veículo.



- Não prenda ou apoie objetos em áreas como o painel, a almofada do volante, a parte inferior do painel de instrumentos e a tampa do porta-luvas. Estes itens podem se tornar projéteis quando os airbags do motorista, do passageiro ou para os joelhos forem acionados.

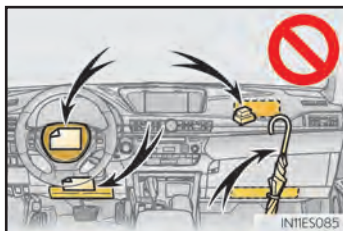

- Não fixe objetos em áreas como a porta, o vidro do parabrisas, o vidro da porta lateral, a coluna dianteira ou traseira, o trilho do teto e a alça de apoio.

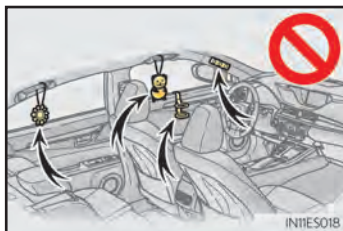

- Não pendure cabides ou objetos rígidos nos ganchos. Estes itens podem se tornar projéteis e causar ferimentos graves ou fatais caso os airbags de cortina sejam acionados.
- Se houver uma tampa plástica na área onde os airbags para os joelhos se acionarão, retire-a.



ATENÇÃO

■ Precauções quanto aos airbags

- Não equipe o banco com acessórios que cubram as partes onde os airbags laterais serão acionados, pois os mesmos podem interferir na inflagem dos airbags. Esses acessórios podem impedir a ativação correta dos airbags laterais, desativar o sistema ou fazer com que os airbags laterais inflam acidentalmente, levando a ferimentos graves ou fatais.
- Não golpee ou aplique grandes níveis de força na área dos componentes do airbag.
Isto pode levar a uma impropriedade dos airbags.
- Não toque nos componentes do airbag após a inflagem do mesmo, pois eles podem estar quentes.
- Se houver dificuldade de respiração após o acionamento dos airbags, abra uma porta ou vidro para a entrada de ar fresco ou saia do veículo, caso seja seguro. Lave qualquer resíduo o mais rápido possível para evitar irritação da pele.
- Se as áreas onde os airbags estão armazenados, como a almofada do volante e o estofamento das colunas dianteira e traseira, estiverem danificadas ou trincadas, faça a substituição na sua Concessionária Autorizada Lexus.

■ Modificação e descarte dos componentes do sistema de airbag

Não inutilize seu veículo ou faça qualquer uma das seguintes modificações sem consultar sua Concessionária Autorizada Lexus. Os airbags podem apresentar impropriedade ou serem acionados (inflados) acidentalmente, causando ferimentos graves ou fatais.

- Instalação, remoção, desmontagem e reparo dos airbags
- Reparos, modificações, remoção ou substituição do volante, painel de instrumentos, painel, porta-luvas, bancos ou estofamento dos bancos, colunas dianteira, lateral ou traseira ou trilhos do teto.
- Reparos ou modificações no para-lama dianteiro, para-choque dianteiro ou na lateral do compartimento
- Instalação de uma grade de proteção (barras de proteção frontal, etc.), arados de neve ou ganchos
- Modificações no sistema de suspensão do veículo
- Instalação de aparelhos eletrônicos como rádios bidirecionais móveis (Transmissor RF) e leitores de CD
- Modificações no seu veículo para deficientes físicos

■ Caso os airbags sejam acionados (inflam)

- O contato com um airbag acionado (inflado) pode resultar em hematomas e arranhões leves.
- Será emitido um ruído intenso e haverá liberação de um pó branco.
- As peças do módulo de airbag (cubo do volante, tampa do airbag e inflador), assim como os bancos, peças das colunas dianteira e traseira e trilhos laterais do teto podem ficar quentes por algum tempo. O próprio airbag pode estar quente.
- O para-brisas pode se quebrar.

■ Condições de acionamento do airbag (airbags dianteiros)

- Os airbags dianteiros serão acionados quando houver um impacto que exceda o nível de limite estabelecido (o nível de força correspondente a uma colisão frontal a aproximadamente 20-30 km/h com uma parede fixa que não se mova ou deforme).

Porém, esta velocidade limiar será consideravelmente mais alta nas seguintes situações:

- Se o veículo atingir um objeto, como um veículo estacionado ou uma placa de trânsito, o qual possa se mover ou deformar sobre impacto
- Se o veículo envolver-se em uma colisão, por exemplo, na qual a frente do veículo fique presa abaixo da carroceria de um caminhão
- Dependendo do tipo de colisão, é possível que apenas os pré-tensionadores dos cintos de segurança sejam ativados.

■ Condições de acionamento do airbag (airbags de cortina e laterais)

- Os airbags de cortina e laterais serão acionados quando houver um impacto que exceda o nível de limite estabelecido (o nível de força correspondente à de um impacto produzido por um veículo de aproximadamente 1.500kg colidindo com a cabine do veículo, de uma direção perpendicular à direção do veículo, com uma velocidade aproximada de 20-30 km/h).
- Os airbags de cortina também podem ser acionados no caso de uma colisão dianteira severa.

■ Condições em que os airbags poderão deflagrar (inflar), além de colisão

Os airbags dianteiros e airbags de cortina podem ser acionados se houver um impacto grave na face inferior do veículo. A ilustração demonstra alguns exemplos.

- Impacto em uma guia, borda de calçada ou superfície rígida
- Queda ou salto sobre um buraco profundo
- Queda violenta

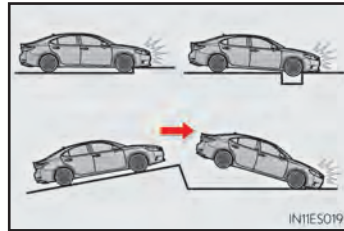
**■ Tipos de colisões para as quais os airbags não foram projetados para deflagrar. (Airbags dianteiros)**

Os airbags dianteiros geralmente não inflam caso o veículo se envolva em uma colisão lateral ou traseira, capote, ou se envolva em uma colisão frontal em baixa velocidade. No entanto, sempre que qualquer tipo de colisão causar desaceleração suficiente do veículo, o acionamento dos airbags dianteiros pode ocorrer.

- Colisão lateral
- Colisão traseira
- Capotagem

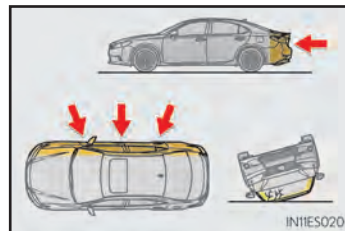

■ **Tipos de colisões para as quais os airbags não foram projetados para deflagrar. (Airbags de cortina e laterais)**

Os airbags laterais e de cortina podem não ser ativados caso o veículo seja submetido a uma colisão lateral em certos ângulos ou na carroceria do veículo em um local que não seja o compartimento de passageiros.

- Colisão na lateral da carroceria do veículo em um local que não seja o compartimento
- Colisão lateral em ângulo

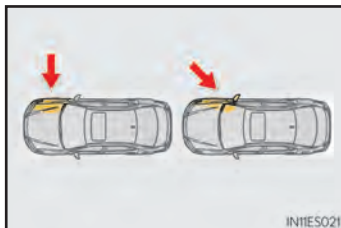

Os airbags laterais geralmente não inflam caso o veículo se envolva em uma colisão frontal ou traseira, capote, ou se envolva em uma colisão lateral em baixa velocidade.

- Colisão frontal
- Colisão traseira
- Capotagem

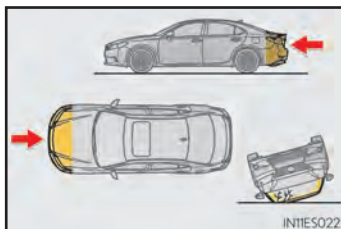

■ Quando entrar em contato com sua Concessionária Autorizada Lexus

O veículo precisará de inspeção e/ou reparo nos seguintes casos. Entre em contato com sua Concessionária Autorizada Lexus assim que for possível.

- Qualquer um dos airbags foi acionado.

- Danos ou deformações na parte dianteira do veículo, ou envolvimento em um acidente sem gravidade o suficiente para causar o disparo dos airbags dianteiros.

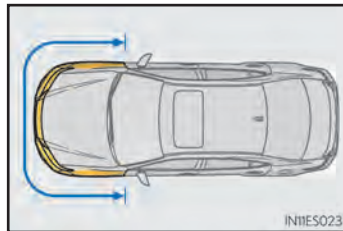

- Danos ou deformações em partes das portas, ou envolvimento em acidente não suficientemente severo para causar o disparo dos airbags laterais e do airbag de cortina.

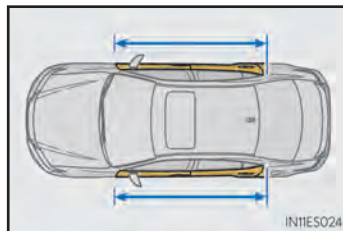

- A parte almofadada do volante de direção, o painel na seção próxima ao airbag do passageiro dianteiro ou a parte inferior do painel de instrumentos ficaram riscados, trincados ou danificados de alguma forma.

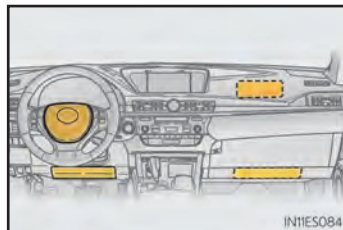

- A superfície dos bancos com o airbag lateral está riscada, trincada ou danificada de alguma forma.

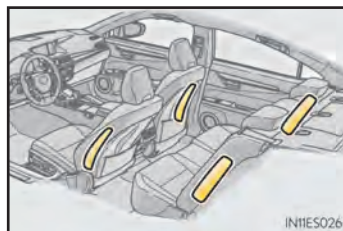

- A área das guarnições (almofadadas) das colunas dianteira, central e traseira ou do trilho lateral do teto, que abrigam o airbag de cortina, está riscada, trincada ou com outros tipos de danos.

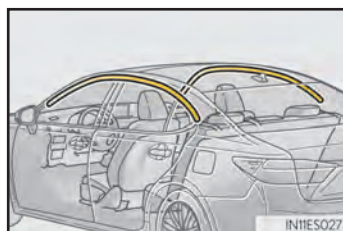

Informações de segurança para crianças

Observe as precauções a seguir quando crianças estiverem no veículo.

Use o sistema de segurança para crianças, conforme determinação legal (Resoluções CONTRAN 277/08 e 278/08 - Uso obrigatório da cadeirinha), até que a criança tenha idade suficiente para usar o cinto de segurança do veículo.

- É recomendado que crianças sentem-se nos bancos traseiros para evitar o contato acidental com a alavanca de marcha, limpador do para-brisas, etc.
- Use a trava de proteção para crianças da porta traseira ou o interruptor de travamento do vidro para evitar que crianças abram a porta com o veículo em movimento ou acionem o vidro elétrico acidentalmente. (→P. 3-2-20, 3-5-2)
- Não permita que crianças operem equipamentos que possam prender ou prensar partes do corpo, como o vidro elétrico, capô, porta-malas, bancos etc.



ATENÇÃO

Jamais deixe crianças desacompanhadas no veículo, e jamais permita que crianças segurem ou usem a chave.

Crianças desacompanhadas poderão acionar o veículo ou posicionar a transmissão em neutro. As crianças também estão sujeitas a ferimentos resultantes da ativação dos vidros ou outros dispositivos do veículo. Além disso, o aquecimento ou as temperaturas extremamente baixas no interior do veículo poderão ser fatais para crianças.

Sistemas de segurança para crianças

A Lexus recomenda enfaticamente a utilização de sistemas de segurança para crianças.

Pontos a serem lembrados

Estudos demonstram que instalar um dispositivo de segurança para crianças no banco traseiro é muito mais seguro do que instalá-lo no banco do passageiro dianteiro.

- Escolha um sistema de segurança para crianças que se adapte ao seu veículo e seja adequado para a idade e estatura da criança.
- Para os detalhes de instalação, siga as instruções fornecidas com o sistema de segurança. Neste manual são fornecidas instruções gerais de instalação. (→P. 1-1-32)
- Em caso de dúvidas, entre em contato com a sua Concessionária Autorizada Lexus quanto à instalação desse sistema.
- As instruções contidas no manual disponibilizado pelo fabricante do sistema de segurança devem ser seguidas rigorosamente.
- A Lexus recomenda o uso de sistemas de segurança para crianças compatível com a resolução do CONTRAN 277/08 e 278/08.

Tipos de sistemas de segurança para crianças

Os sistemas de segurança para crianças estão classificados nos 3 tipos abaixo conforme a idade e peso da criança

- ▶ Cadeira para bebê (bebê conforto)

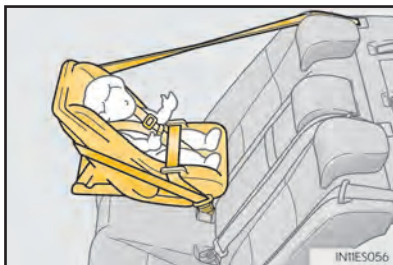

Crianças até 01 ano de idade (até 13 kg): no bebê conforto, presa de coisas para o movimento

- ▶ Cadeira para crianças (cadeira conversível)



Crianças de 01 até 04 anos de idade (13 kg à 18kg): em cadeirinha de segurança

- ▶ Banco auxiliar ou "booster"



Crianças de 04 até 07 anos e meio de idade: em assento auxiliar

Crianças acima de 07 anos e meio de idade*: com cinto de segurança

Recomenda-se: Ante-se de utilizar o cinto de segurança, observe o peso e altura da criança, pois o cinto de segurança do veículo é projetado para um adulto com altura mínima de 1,45 m e peso mínimo de 36 kg.

Observe as orientações do fabricante e utilize somente cadeirinhas certificadas pelo INMETRO.

■ Seleção de um sistema de segurança para crianças apropriado

- Use um sistema de segurança para crianças apropriado, até que a estatura da criança seja suficiente para usar o cinto de segurança do veículo.
- Se a estatura for suficiente para usar o sistema de segurança, a criança deverá ocupar o banco traseiro e usar o cinto de segurança do veículo. (P. 1-1-6)

**ATENÇÃO****■ Uso de um sistema de segurança para crianças**

O uso de um sistema de segurança para crianças inadequado para o veículo pode não manter o bebê ou criança corretamente seguro. Poderá resultar em ferimentos graves ou fatais (no caso de uma parada, desvio súbito ou um acidente).



ATENÇÃO

■ Precauções com o sistema de segurança para crianças

- Para uma proteção efetiva em acidentes automobilísticos e frenagens repentinas, as crianças devem ser retidas de forma adequada, por meio do cinto de segurança ou de um sistema de segurança para crianças, dependendo da idade e altura da criança. Segurar a criança nos braços não serve como substituição do sistema de segurança. Em caso de acidente, a criança pode ser esmagada contra o para-brisas ou entre você e o interior do veículo.
- A Lexus recomenda enfaticamente a utilização de um sistema de segurança para crianças adequado, que seja compatível ao seu tamanho, instalado no banco traseiro. De acordo com estatísticas de acidentes, é mais seguro quando a criança está devidamente protegida no banco traseiro em comparação ao dianteiro.
- Transportar crianças menores de 10 anos no banco dianteiro é proibido por lei.
- Nunca instale um sistema de segurança para crianças voltado para a traseira no banco do passageiro dianteiro.
- Caso ocorra um acidente, a força da inflação rápida do airbag dianteiro pode causar ferimentos graves ou fatais à criança, caso o sistema de segurança para crianças voltado para a traseira esteja instalado no banco dianteiro.
- Um sistema de segurança para crianças pode ser instalado voltado para frente apenas quando for inevitável. Um sistema de segurança para crianças que necessite de uma correia superior não deve ser utilizado no banco do passageiro dianteiro, pois não há onde fixar a correia superior no banco dianteiro. Ajuste o encosto do banco para a posição mais vertical e sempre mova o banco para trás o máximo possível, pois o airbag do passageiro dianteiro pode inflar com força e velocidade consideráveis. Caso contrário, a criança pode sofrer ferimentos graves ou fatais.



ATENÇÃO

■ Precauções com o sistema de segurança para crianças

- Não permita que a criança incline a cabeça ou qualquer parte do corpo contra a porta ou as áreas do banco, das colunas dianteira e traseira e trilhos do teto na qual os airbags laterais ou de cortina estejam armazenados, mesmo que a criança esteja sentada no sistema de segurança para crianças. É perigoso, pois o acionamento dos airbags laterais e de cortina, além do impacto, pode causar ferimentos graves ou fatais à criança.
- Siga rigorosamente todas as instruções de instalação fornecidas pelo fabricante do sistema de segurança e que o sistema esteja preso corretamente. Se não estiver preso corretamente, pode causar a ferimentos graves ou fatais à criança em caso de parada, desvio súbito ou de acidente.
- Não utilize um sistema de segurança para crianças depois de envolvido em um acidente.
- A eficiência do sistema de segurança para criança está na qualidade do assento que deve ser aferida de acordo com as normas técnicas (INMETRO).

■ Quando houver crianças no veículo

Não permita que crianças brinquem com o cinto de segurança. Se o cinto enrolar no pescoço de uma criança, pode provocar sufocamento ou outras lesões graves que podem resultar em um ferimento fatal.

Se isto ocorrer e a fivela não se soltar, deve-se usar uma tesoura para cortar o cinto.

■ Quando o sistema de segurança para crianças não estiver sendo utilizado

- Mantenha o sistema de segurança para crianças devidamente preso no banco mesmo que não esteja sendo utilizado. Não deixe o sistema de segurança para crianças solto no compartimento.
- Se for necessário soltar o sistema de segurança para crianças, remova-o do veículo e guarde-o de forma segura no porta-malas. Isto evitará que ele machuque os passageiros no caso de uma frenagem brusca ou de acidente.

Instalar sistemas de segurança para crianças

Siga as instruções do fabricante do sistema de segurança para crianças. Prenda firmemente o sistema de segurança aos bancos com a utilização do cinto de segurança ou de pontos de fixação rígidos ISOFIX. Prenda a alça superior ao instalar um sistema de segurança.

Cintos de segurança (um cinto ELR exige um clipe de segurança)



Pontos de fixação rígidos com ISOFIX

São fornecidos pontos de fixação inferiores para as extremidades dos bancos traseiros. (Botões exibindo a localização dos pontos de fixação são colocados nos bancos.)

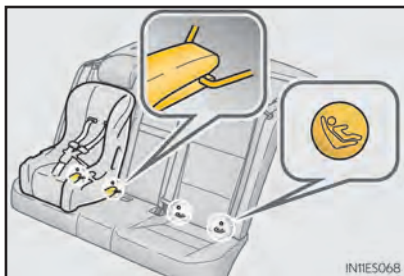

Suportes de fixação (para a correia superior)

Um suporte de fixação é fornecido para cada banco traseiro.

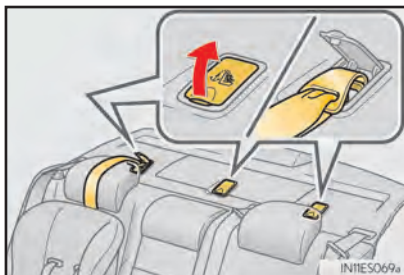

Instalar o sistema de segurança para crianças utilizando um cinto de segurança

■ Cadeira para bebê — Voltado para a traseira (bebê conforto)/Cadeira para crianças (cadeira conversível)

- 1 Posicione o sistema de segurança para crianças no banco traseiro voltado para a traseira do veículo.



- 2 Passe o cinto de segurança pelo sistema de segurança para crianças e insira a lingueta do cinto na fivela. Certifique-se de que o cinto não está torcido.

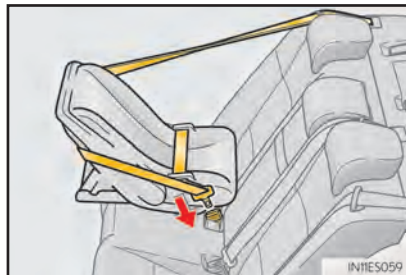

- 3 Instale uma presilha de travamento próxima à trava do cinto de cintura e diagonal inserindo as tiras de cintura e diagonal através dos recessos da presilha de travamento. Prenda o cinto novamente. Se o cinto estiver mal colocado, solte a fivela e recoloque a presilha de travamento.

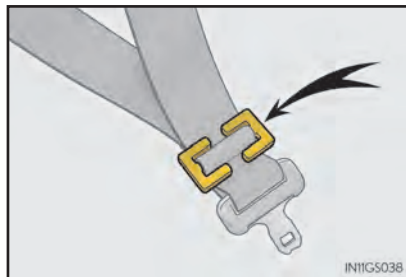

Após a instalação do sistema de segurança para crianças, mova-o para trás e para frente para certificar-se de que foi instalado firmemente.

■ Cadeira para crianças — voltada para frente (cadeira conversível)

- 1 Abaixar os apoios de cabeça para a posição mais baixa.

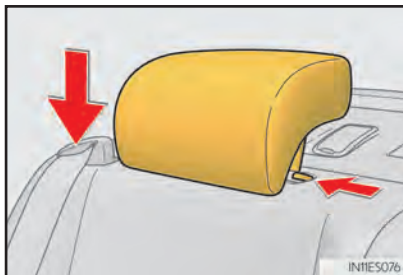

- 2 Posicione o sistema de segurança para crianças no banco voltado para frente do veículo.



- 3 Passe o cinto de segurança pelo sistema de segurança para crianças e insira a lingueta do cinto na fivela. Certifique-se de que o cinto não está torcido.



- 4 Instale uma presilha de travamento próxima à trava do cinto de cintura e diagonal inserindo as tiras de cintura e diagonal através dos recessos da presilha de travamento. Prenda o cinto novamente. Se o cinto estiver mal colocado, solte a fivela e recoloca a presilha de travamento.

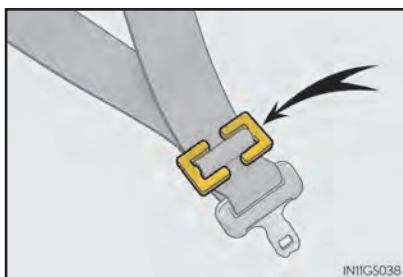

Após a instalação do sistema de segurança para crianças, mova-o para trás e para frente para certificar-se de que foi instalado firmemente.

■ Banco auxiliar ou "booster"

1 Posicione o sistema de segurança para crianças no banco voltado para frente do veículo.



2 Sente a criança no sistema de segurança para crianças. Coloque o cinto de segurança no sistema de segurança para crianças de acordo com as instruções do fabricante e insira a trava na fivela. Certifique-se de que o cinto não está torcido. Verifique se o cinto diagonal está posicionado corretamente sobre o ombro da criança e se o cinto de cintura está o mais baixo possível. (→P. 1-1-6)

**Remover um sistema de segurança para crianças instalado com um cinto de segurança**

Aperte o botão de trava da fivela e retraia o cinto de segurança completamente.

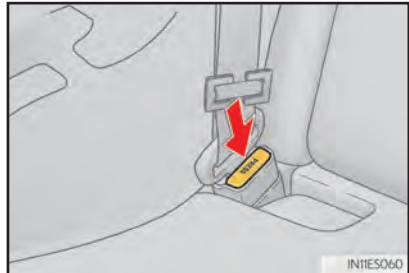

Instalação de pontos de fixação com ISOFIX

- 1 Abaixe os apoios de cabeça para a posição mais baixa.

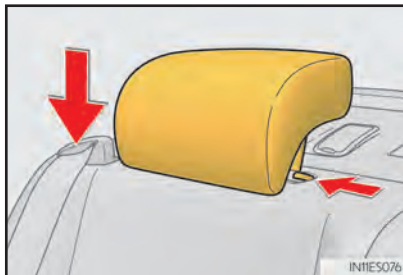

- 2 Aumente ligeiramente o espaço entre a almofada e o encosto do banco.

- 3 Trave as fivelas nas barras de fixação exclusivas.

Se o sistema de segurança para crianças possuir uma alça superior, ela deve ser travada nos pontos de fixação.

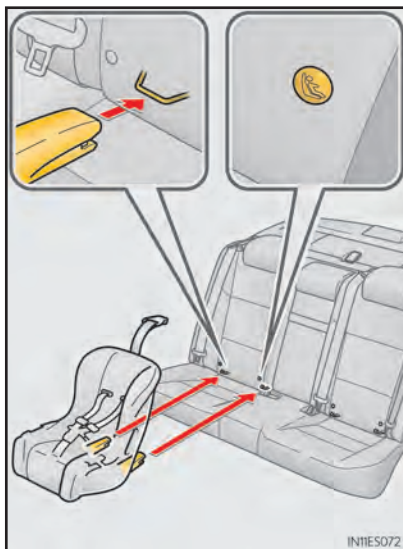

Sistemas de segurança para crianças com uma correia superior

- 1 Abaixe os apoios de cabeça para a posição mais baixa.

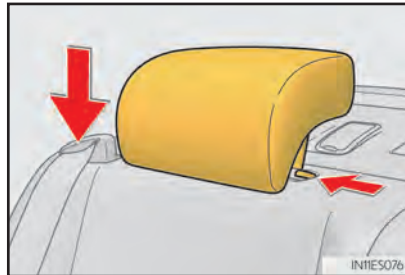

- 2 Prenda o sistema de segurança para crianças utilizando o cinto de segurança ou pontos de fixação rígidos ISOFIX.

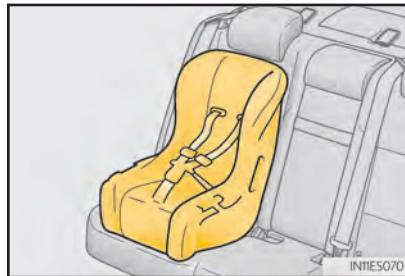

- 3 Abra a tampa do suporte de fixação, trave o gancho no suporte e aperte a correia superior.
Certifique-se de que a correia superior está travada firmemente.

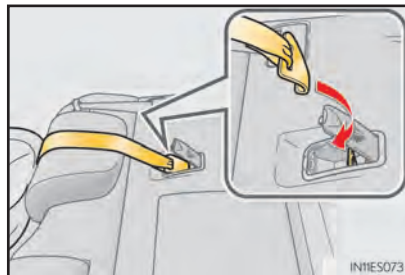

■ Ao instalar um sistema de segurança para crianças

Uma presilha de travamento será necessária para instalar o sistema de segurança para crianças. Siga as instruções fornecidas pelo fabricante do sistema. Se seu sistema de segurança para crianças não fornecer um clipe de segurança, você poderá adquirir o seguinte item na sua Concessionária Autorizada Lexus:

Presilha de travamento para sistema de segurança para crianças
(Peça N° 73119-22010)

**ATENÇÃO****■ Ao instalar um sistema de segurança para crianças**

Siga as etapas indicadas no manual de instalação do sistema de segurança para crianças e prenda o dispositivo de segurança no lugar de maneira segura.

Se o sistema de segurança para crianças não estiver preso corretamente, a criança ou outros passageiros podem sofrer ferimentos graves ou fatais, caso ocorra uma parada, desvio súbito, ou um acidente.

- Se o banco do motorista interferir no sistema de segurança para crianças e impedir que ele seja preso corretamente, prenda-o no banco traseiro da direita.
- Ajuste o banco do passageiro dianteiro de forma que não interfira no sistema de segurança para crianças.

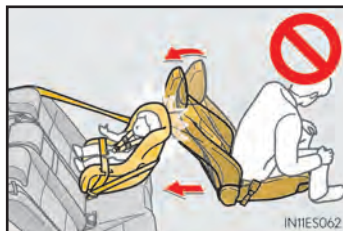

⚠️ ATENÇÃO

■ Ao instalar um sistema de segurança para crianças

- Nunca use um sistema de segurança para crianças no banco do passageiro dianteiro. A força da inflação rápida do airbag do passageiro dianteiro pode causar ferimentos graves ou fatais em caso de acidente.
- Há uma etiqueta no para-sol do lado do passageiro, indicando que é proibido instalar um sistema de segurança para crianças voltado para a traseira no banco do passageiro dianteiro. Detalhes da(s) etiqueta(s) no para-sol são exibidos na ilustração abaixo.

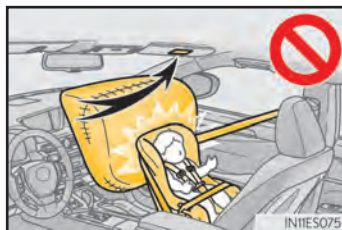
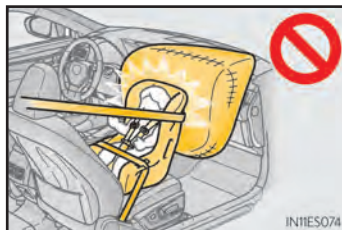



ATENÇÃO

■ Ao instalar um sistema de segurança para crianças

- Entre em contato com a sua Concessionária Autorizada Lexus quanto à instalação desse sistema.
- Quando houver um banco auxiliar ou "booster" instalado, sempre se certifique de que o cinto diagonal está posicionado no centro do ombro da criança. O cinto deve ser mantido longe do pescoço da criança, mas não de forma que possa cair de seu ombro. A negligência pode resultar em ferimentos graves ou fatais no caso de um desvio ou parada súbita ou de um acidente.
- Certifique-se que o cinto e a trava estão presos firmemente e de que o cinto não está torcido.
- Puxe e empurre o sistema de segurança em várias direções a fim de garantir que foi instalado firmemente.
- Nunca ajuste o banco após prender um sistema de segurança para crianças.
- Siga todas as instruções fornecidas pelo fabricante do sistema de segurança para crianças.

- Ao utilizar o banco esquerdo traseiro para o sistema de segurança para crianças, não sente no banco do meio traseiro.

A função do cinto de segurança pode ser prejudicada caso ele seja posicionado muito para cima ou muito para baixo, podendo resultar em ferimentos graves ou fatais no caso de uma parada ou desvio súbito ou um acidente.



■ Para prender corretamente o sistema de segurança para crianças nos pontos de fixação

Ao utilizar os pontos de fixação inferiores, certifique-se de que não há objetos estranhos em volta desses pontos e de que o cinto de segurança não está preso atrás do sistema de segurança para crianças. Verifique se o sistema de segurança para crianças está preso firmemente, caso contrário pode causar ferimentos graves ou fatais à criança ou a outros passageiros se houver uma frenagem brusca ou acidente.

Precauções quanto aos gases do escapamento

Substâncias prejudiciais ao corpo humano fazem parte da emissão de gases se inalados.



ATENÇÃO

Os gases do escapamento incluem monóxido de carbono nocivo (CO), que é inodoro e incolor. Observe as precauções a seguir.

A negligência pode permitir que gases do escape penetrem no veículo, e pode levar a um acidente por tontura, ou causar ferimentos fatais ou sérios danos à saúde.

■ Pontos importantes ao dirigir

- Mantenha a tampa do porta-malas fechada.
- Se você inalar gases de escapamento no veículo mesmo com a tampa do porta-malas fechada, abra os vidros e leve o veículo para ser inspecionado pela Concessionária Autorizada Lexus assim que possível.

■ Ao estacionar

- Se o veículo estiver em uma área pouco ventilada ou fechada, como uma garagem, desligue o motor.
- Não saia do veículo com o motor ligado por muito tempo. Se esta situação não puder ser evitada, estacione o veículo em um espaço aberto e verifique se os gases do escapamento não penetram no interior do veículo.
- Não deixe o motor em funcionamento em local com neve, ou onde esteja nevando. Se houver acúmulo de neve ao redor do veículo enquanto o motor estiver em funcionamento, os gases do escapamento podem penetrar no interior do veículo.

■ Tubo do escapamento

O sistema de escape deve ser inspecionado periodicamente. Se houver um buraco ou fenda causada por corrosão, danos a uma junta ou ruído anormal de exaustão, leve seu veículo para ser inspecionado e reparado pela sua Concessionária Autorizada Lexus.

Seção 1-2

Sistema de alarme

- Sistema imobilizador do motor 1-2-2
- Alarme 1-2-4
- Dispositivo Antifurto obrigatório 1-2-7

Sistema imobilizador do motor

As chaves do veículo possuem chips transponder (emissores-receptores) integrados que impedem a partida do motor se a chave não estiver registrada anteriormente no computador de bordo do veículo.

Nunca deixe as chaves dentro do veículo ao sair dele.

O sistema é projetado para ajudar a prevenir o roubo do veículo, mas não garante segurança absoluta contra todos os roubos de veículo.

A luz indicadora pisca após o Botão de Partida ter sido desligado para indicar que o sistema está funcionando.

A luz indicadora para de piscar após o Botão de Partida ter sido alterado para o modo ACESSÓRIOS ou LIGADO para indicar que o sistema foi cancelado.

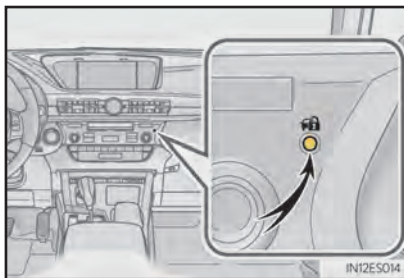

■ Manutenção do sistema

O veículo possui um sistema imobilizador do motor que não exige manutenção.

■ Condições que podem causar a impropriedade do sistema

- Se a capa da chave estiver em contato com um objeto metálico
- Se a chave estiver próxima ou em contato com a chave do sistema de segurança (chave com chip transponder embutido) de outro veículo

■ Quando o Dispositivo Antifurto Obrigatório é ativado

O motor pode não ser iniciado mesmo se o sistema imobilizador do motor for cancelado. (→P. 1-2-7)

■ Certificações para o sistema imobilizador do motor

Este equipamento está homologado pela ANATEL de acordo com os procedimentos regulamentados pela Resolução 242/2000 e atende aos requisitos técnicos aplicados.

Este equipamento opera em caráter secundário, isto é, não tem direito a proteção contra interferência prejudicial, mesmo de estações do mesmo tipo, e não pode causar interferência a sistemas operando em caráter primário.



AVISO

■ Para garantir o funcionamento correto do sistema

Não modifique ou remova o sistema. O funcionamento adequado do sistema não pode ser garantido se for modificado ou removido.

Alarme

O alarme

O sistema fará soar o alarme e piscar os sinalizadores de direção se houver detecção de entrada forçada nas portas, porta-malas ou capô.

O alarme irá disparar nas seguintes situações:

- Uma porta ou porta-malas travado é destravado ou aberto de outra forma que não pela função de entrada, controle remoto ou chave mecânica.

(As portas travarão novamente de forma automática)

- O capô está aberto.

Configurar o sistema de alarme

Feche as portas, o porta-malas e o capô e trave todas as portas. O sistema será ativado automaticamente após 30 segundos.

A luz do indicador muda de acesa para piscante quando o sistema é ativado.

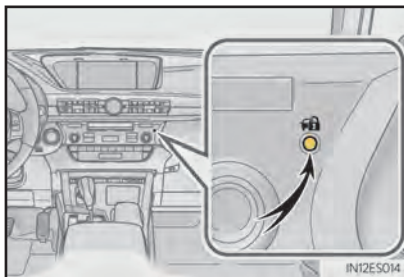

Desativar ou cessar o alarme

Realize uma das seguintes operações para desativar ou cessar o alarme:

- Destrave as portas ou abra o porta-malas.
- Altere o Botão de Partida para o modo ACESSÓRIOS ou LIGADO, ou dê a partida no motor. (O alarme será desativado ou parado após alguns segundos.)

■ Manutenção do sistema

O veículo possui um tipo de alarme que não exige manutenção.

■ Itens a serem verificados antes de travar o veículo

Para evitar o acionamento inesperado do alarme do veículo, certifique-se que:

- Ninguém se encontra no veículo.
- Os vidros e o teto solar encontram-se fechados antes da ativação do alarme.
- Itens valiosos ou pessoais não se encontram no veículo.

■ Acionar o alarme

O alarme pode ser acionado nas seguintes situações:

(Cessar o alarme desativa o sistema.)

- Uma pessoa dentro do veículo abre uma porta, porta-malas ou capô.



- A bateria de 12 volts é carregada ou substituída enquanto o veículo está travado. (→P. 7-2-45)

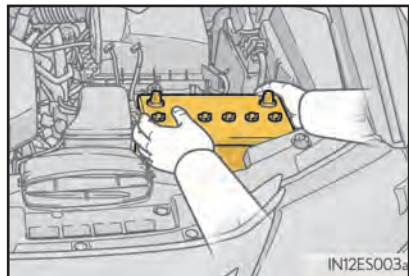

■ Travar as portas operando o alarme

- Quando o alarme é ativado, as portas são travadas automaticamente para prevenir invasões.
- Não deixe a chave dentro do veículo quando o alarme estiver em funcionamento, e certifique-se que a chave não está dentro do veículo ao recarregar ou substituir a bateria.

**AVISO****■ Para garantir o funcionamento correto do sistema**

Não modifique ou remova o sistema. O funcionamento adequado do sistema não pode ser garantido se for modificado ou removido.

Dispositivo Antifurto obrigatório*

Em cumprimento ao quanto dispõem a Resolução n° 245, editada em 27.7.2007 pelo Conselho Nacional de Trânsito - CONTRAN e normas posteriores, a Lei n° 9.503 de 23.9.1997 e a Lei Complementar n° 121 de 9.2.2006, este veículo encontra-se equipado com Dispositivo Antifurto obrigatório dotado de tecnologias GSM (Sistema Global para Comunicações Móveis). GRPS (Serviço de Rádio de Pacote Geral) e GPS (Sistema Global de Posicionamento), as Quais, conjugadas, permitem o envio e a recepção de dados e informações através de uma rede de telefonia móvel e também a determinação da posição do dispositivo antifurto obrigatório instalado no veículo com o emprego de uma constelação de satélites.

O dispositivo antifurto obrigatório encontra-se apto para seu adequado funcionamento, **mas a sua ativação completa dependerá de infraestrutura a ser desenvolvida pelo órgão competente e após, dependerá ainda de prévia habilitação** pelo proprietário do veículo, mediante a contratação de serviços prestados por empresa devidamente certificada pela Agência Nacional de Telecomunicações - ANATEL e pelo Departamento Nacional de Trânsito - DENATRAN.

No entanto, a depender do teor técnico da regulamentação a ser emitida pelo CONTRAN, poderá haver ou não a necessidade de que o cliente LEXUS retorne com o seu veículo à concessionária da rede para ajustes no sistema visando o seu funcionamento adequado.

Caso haja a necessidade de retorno, a concessionária autorizada da rede Lexus entrará em contato para agendamento do retorno.

* Se equipado

■ Certificações para o Dispositivo Antifurto Obrigatório



Este produto está homologado pela ANATEL, de acordo com os procedimentos regulamentados pela Resolução 242/2000, e atende aos requisitos técnicos aplicados.

Para maiores informações, consulte o site da ANATEL - www.anatel.gov.br

2-1 Conjunto do painel de instrumentos

Luzes de advertência e indicadores	2-1-2
Instrumentos e medidores	2-1-5
Mostrador multi-função	2-1-8
Tela de consumo.....	2-1-16

Seção 2-1 Conjunto do painel de instrumentos

- Luzes de advertência e indicadores.....2-1-2
- Instrumentos e medidores2-1-5
- Mostrador multi-função.....2-1-8
- Tela de consumo.....2-1-16

Luzes de advertência e indicadores

Os indicadores e as luzes de advertência do conjunto do painel de instrumentos e do painel central informam ao motorista o estado de vários sistemas do veículo.

Para fins explicativos, a ilustração a seguir mostra todos os indicadores e avisos luminosos em funcionamento.

◆ Conjunto do painel de instrumentos



Luzes de advertência

As luzes de advertência informam ao motorista sobre a impropriedade indicada em quaisquer sistemas do veículo.

*1		Luz de advertência do sistema de freio (→P. 7-2-9)	*1		Indicador de derrapagem (→P. 7-2-11)
*1		Luz de advertência do sistema de carregamento (→P. 7-2-10)	*1		Luz de advertência do sistema de regulagem automática do nível do farol (→P. 7-2-11)
*1		Luz indicadora de impropriedade (→P. 7-2-10)			Luz de advertência de abertura de porta (→P. 7-2-12)
*1		Luz de advertência do SRS (→P. 7-2-10)			Luz de advertência de nível de combustível baixo (→P. 7-2-12)
*1		Luz de advertência do ABS (→P. 7-2-10)			Luz de aviso do cinto de segurança (→P. 7-2-12)
*1		Luz de advertência do sistema de direção elétrica assistida (→P. 7-2-10)	*1		Luz de advertência principal (→P. 7-2-12)

*1: Essas luzes se acendem quando o Botão de Partida estiver no modo LIGADO, indicando que a verificação de um sistema está acontecendo neste momento. Elas se desligarão após o motor ser ligado ou após alguns segundos. Pode haver uma impropriedade se as luzes não se acenderem ou se não se desligarem. Leve o veículo para ser inspecionado por sua Concessionária Autorizada Lexus.

Indicadores

Os indicadores informam o motorista sobre o estado de funcionamento de quaisquer sistemas do veículo.



Indicador de seta
(→P. 4-2-12)



Indicador do controle de cruzeiro (→P. 4-5-2)



Indicador de luz traseira
(→P. 4-3-2)



Indicador do controle de cruzeiro "SET" (→P. 4-5-2)



Indicador de farol alto
(→P. 4-3-3)



Indicador do sensor de assistência a estacionamento Lexus (→P. 4-5-7)



Indicador de faróis dianteiros de neblina
(→P. 4-3-6)



*1,2

Indicador de derrapagem
(→P. 4-5-22)



Indicador de farol de neblina traseiro
(→P. 4-3-6)



*1

Indicador VSC OFF
(→P. 4-5-23)

(se equipado)



*1

Luz Indicadora de Direção Ecológica e Econômica
(→P. 2-1-15)

*1: Essas luzes se acendem quando o Botão de Partida estiver no modo LIGADO, indicando que a verificação de um sistema está acontecendo neste momento. Elas se desligarão após o motor ser ligado ou após alguns segundos. Pode haver uma impropriedade se as luzes não se acenderem ou se não se desligarem. Leve o veículo para ser inspecionado por sua Concessionária Autorizada Lexus.

*2: A luz pisca para indicar que o sistema está funcionando.



ATENÇÃO

■ Se a luz de advertência do sistema de segurança se acender

Se as luzes do sistema de segurança como as dos freios ABS não forem acionadas ao iniciar o motor, significa que o sistema não está disponível para auxiliá-lo em sua própria proteção durante um acidente, o que pode resultar em ferimentos graves ou fatais. Caso isso aconteça, leve o veículo para ser inspecionado por uma Concessionária Autorizada Lexus imediatamente.

Instrumentos e medidores

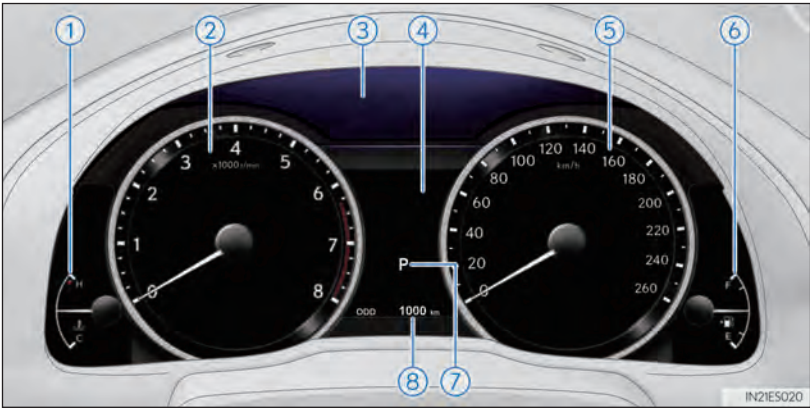

- 1 Monitor de temperatura do fluido de arrefecimento do motor
Exibe a temperatura do fluido de arrefecimento do motor
- 2 Tacômetro
Exibe a velocidade do motor em rotações por minuto
- 3 Lâmpada ECO e lâmpada SPORT
Altera a cor de acordo com o modo de direção (→P. 2-1-8)
- 4 Mostrador multi-função
Mostra ao motorista vários dados relacionados à direção do veículo. (→P. 2-1-9)
- 5 Velocímetro
Mostra a velocidade do veículo
- 6 Medidor de Combustível
Mostra a quantidade de combustível dentro do reservatório
- 7 Posição da marcha e faixa de mudança
Mostra a posição da marcha e faixa de mudança selecionadas (→P. 4-2-9)

8 Visor do hodômetro e medidor de percurso

► Hodômetro

Mostra a distância total percorrida pelo veículo

► Medidor de Percurso

Mostra a distância de percurso do veículo desde que o medidor foi reiniciado pela última vez.

Os medidores de percurso “A” e “B” podem ser utilizados para gravar e mostrar distâncias diferentes individualmente.

Comutar informações no mostrador

Comuta entre a tela do hodômetro e do medidor de percurso. Quando a tela do medidor de percurso é exibida, manter pressionado o botão irá restaurar o medidor de percurso.

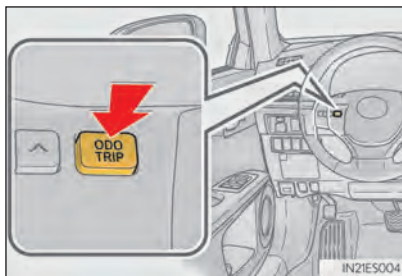

Controle da luz do painel de instrumentos

O brilho das luzes do painel de instrumentos pode ser ajustado.

1 Mais escuro

2 Mais claro

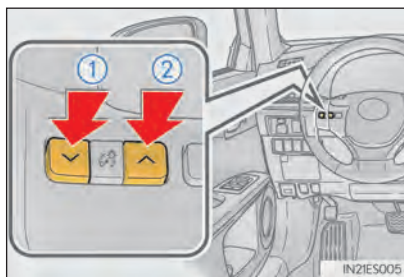

■ Os medidores e visor se iluminam quando

O Botão de Partida está no modo LIGADO.

■ Ajuste de brilho do painel de instrumentos

Os níveis de brilho do painel de instrumentos podem ser ajustados individualmente quando os faróis traseiros estiverem ligados ou desligados. Contudo, quando o veículo estiver em ambiente claro (luz do dia, etc.), o acionamento das luzes traseiras não afetará o brilho do painel de instrumentos.

■ Ajuste do limite de brilho

A luminosidade do painel de instrumentos é ajustada automaticamente baseada no sensor de luz que define a luminosidade de acordo com a iluminação do ambiente. Entretanto, se a luminosidade do painel de instrumentos for regulada manualmente em configurações mais claras ou escuras, o ajuste automático não será realizado.

■ Lâmpada ECO e lâmpada SPORT

- Quando o modo SPORT estiver selecionado, a lâmpada SPORT (vermelha) irá acender.
- Quando todas as condições forem atendidas e a condução estiver no modo de Direção ecológica e econômica, a lâmpada ECO (azul) irá acender: (A lâmpada ECO se torna mais brilhante de acordo com o seu desempenho de condução do modo de Direção ecológica e econômica. Se o veículo estiver parado ou a aceleração exceder a área de Direção ecológica e econômica, os indicadores se desligarão. (→P. 2-1-15) Contudo, quando o modo de Direção ecológica e econômica for selecionado, enquanto o veículo estiver parado ou a aceleração exceder a área de Direção ecológica e econômica, o indicador de Direção ecológica e econômica não se desligará.):
 - Ao dirigir com a alavanca de posição de mudança de marcha posicionada em D
 - Ambos os modos Normal e Direção ecológica e econômica estão selecionados.
 - A velocidade do veículo é de 130 km/h ou inferior.

■ Visor do hodômetro e medidor de percurso

→P. 4-2-6

■ Personalização

As configurações (ex. a operação de on/off da lâmpada ECO) podem ser modificadas. (Funções personalizáveis →P. 8-2-2)



AVISO

■ Para prevenir danos ao motor e seus componentes

- Não deixe que o ponteiro do indicador do tacômetro entre na zona vermelha, que indica a velocidade máxima do veículo.
- O motor pode superaquecer se o medidor de temperatura do fluido de arrefecimento do motor estiver na área vermelha (H). Neste caso, pare imediatamente o veículo em um local seguro e verifique o motor após seu resfriamento total. (→P. 7-2-47)

Mostrador multi-função

Conteúdo do Mostrador

O mostrador multi-função mostra ao motorista vários dados relacionados à condução do veículo, incluindo a temperatura externa do ar.

- Indicador da área de Direção eco-lógica e econômica (→P. 2-1-15)
- Tela de temperatura externa (→P. 2-1-10)
- Informações do percurso (→P. 2-1-10)

Exibe a taxa de condução, consumo de combustível e outras informações relacionadas à autonomia

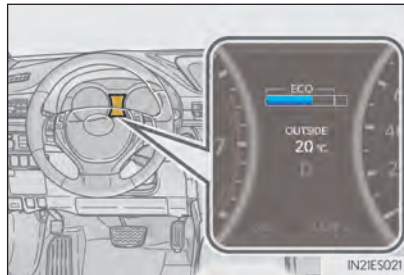

- Monitor de Informação (→P. 2-1-12)
- Visor do sensor de assistência a estacionamento Lexus* (→P. 4-5-8)
- Mensagens de Advertência (→P. 7-2-15)

Exibido automaticamente quando uma impropriedade ocorre em dos sistemas do veículo. Os itens exibidos podem ser comutados ao pressionar o botão "DISP". (→P. 2-1-10)

*: Exibido automaticamente quando o sistema é utilizado. Os itens exibidos podem ser comutados ao pressionar o botão "DISP". (→P. 2-1-10)

Informações de percurso

■ Comutar informações no mostrador

Os itens exibidos podem ser comutados ao pressionar o botão "DISP".

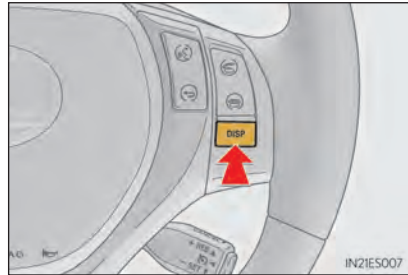

■ Mostrador indicador de condução em modo de Direção ecológica e econômica

→P. 2-1-15

■ Temperatura externa



Exibe a temperatura ambiente do ar

A faixa de temperatura que pode ser exibida é de -40 °C a 50 °C

■ Consumo de combustível atual

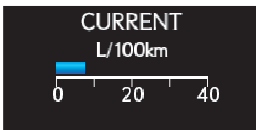

Mostra as taxas atuais de consumo de combustível.

■ Média de consumo de combustível após reabastecimento



Exibe a média de consumo de combustível a partir do último reabastecimento do veículo.

Utilize a média de consumo de combustível exibida como referência.

■ Média de consumo de combustível

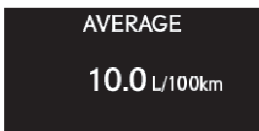

Exibe o consumo médio de combustível a partir da reinicialização desta função.

- A função pode ser reinicializada ao pressionar o botão “DISP” por mais de 1 segundo quando a média de consumo de combustível é exibida.
- Utilize a média de consumo de combustível exibida como referência.

■ Velocidade média



Exibe a velocidade média do veículo a partir da reinicialização desta função.

A função pode ser restaurada pressionando-se o botão “DISP” por mais de 1 segundo quando a velocidade média do veículo é exibida.

■ Autonomia



Exibe a distância máxima estimada que pode ser percorrida com a quantidade de combustível restante.

- Esta distância é computada com base na média de consumo de combustível. Portanto, a distância real que pode ser percorrida pode ser diferente da distância exibida.
- Quando uma pequena quantidade de gasolina é adicionada ao reservatório, a tela pode não ser atualizada.

Ao reabastecer, desligue o Botão de Partida. Se o veículo for reabastecido sem o desligamento do Botão de Partida, a tela pode não ser atualizada.

■ Tempo decorrido

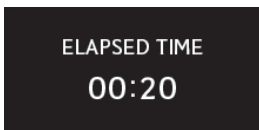

Mostra o tempo decorrido desde que o motor foi ligado.

Monitor de Informação

A temperatura externa, a média de consumo de combustível após o reabastecimento ou a autonomia podem ser selecionadas e exibidas.

Se for exibida no monitor de informações, outras informações de percurso ou mensagem de advertência podem ser exibidas simultaneamente.

Para procedimentos de seleção e exibição de tela leia a “Configuração dos visores”.

A informação exibida no monitor de informações não será exibida na tela de informação da viagem.



Configuração dos visores

- 1 Quando o veículo estiver parado, aperte o botão "DISP" até o visor mudar para a tela "Settings".

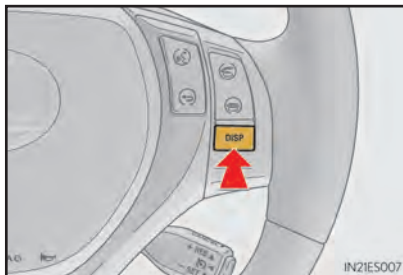

- 2 Pressione e segure o botão "DISP" até que a tela mude.

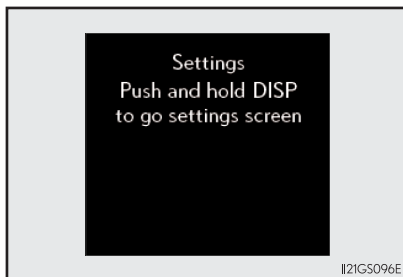

Veículos sem Sistema Multimídia: Pressione e segure o botão "DISP" após a seleção do item desejado ("Meter", "Vehicle" ou "Ambient illumin." [se equipado]) ao pressionar o botão "DISP".

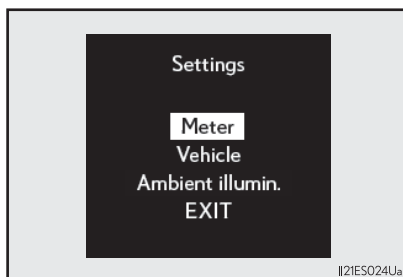

- 3 Pressione e segure o botão "DISP" após a seleção da configuração desejada, e então o pressione novamente.



- 4 Pressione e segure o botão “DISP” após a seleção da configuração desejada, e então o pressione novamente.

O visor volta para a etapa 3.

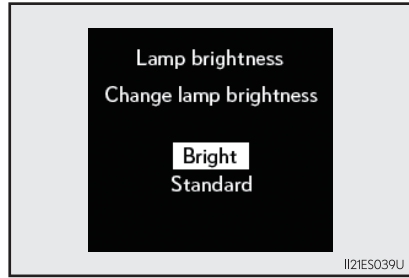

- 5 Pressione e segure o botão “DISP” após a seleção do “EXIT”, pressione o botão “DISP”.

O visor volta para etapa 1 (o visor volta para a etapa 1 automaticamente em alguns segundos sem prosseguir para a etapa 5.)



■ Tela de verificação dos sistemas

Depois de mudar o Botão de Partida para o modo LIGADO, o visor exibirá a tela “SYSTEM CHECK” enquanto o sistema operacional é verificado.

■ Indicador de modo de Direção ecológica e econômica

Sugere a área e taxa de condução em modo de Direção ecológica e econômica baseado na aceleração.

① Luz Indicadora de Direção Ecológica e Econômica

A luz indicadora de Direção Ecológica e Econômica pode ser personalizada. A definição padrão está desligada. (→P. 8-2-2)

Durante a aceleração no modo de Direção ecológica e econômica (modo de Direção ecológica e econômica), a Luz Indicadora de Direção Ecológica e Econômica se acenderá.

Quando a aceleração exceder a área de condução em modo de Direção ecológica e econômica, ou quando o veículo parar, as luzes se desligarão.

② Tela do Indicador da área de condução em modo de Direção ecológica e econômica

③ Área de condução em modo de Direção ecológica e econômica

④ Taxa de condução em modo de Direção ecológica e econômica do acelerador

Se a aceleração exceder a faixa de condução em modo de Direção ecológica e econômica, o lado direito da área do Indicador de condução em modo de Direção ecológica e econômica piscará.

A Luz Indicadora do modo de Direção ecológica e econômica não será acionada nas seguintes condições:

- A alavanca de posição de mudança de marcha não está em D.
- Ambos os modos Normal e Direção ecológica e econômica não estão selecionados. (→P. 4-5-19)
- A velocidade real do veículo está acima de 130 km/h.

■ Mostrador de temperatura externa

Nas seguintes situações, a temperatura externa correta pode não ser exibida, ou pode demorar mais que o normal para alterar.

- Quando estiver parado ou dirigindo em baixa velocidade (menos que 20 km/h)
- Quando a temperatura externa muda bruscamente (na entrada/saída de uma garagem, túnel, etc).

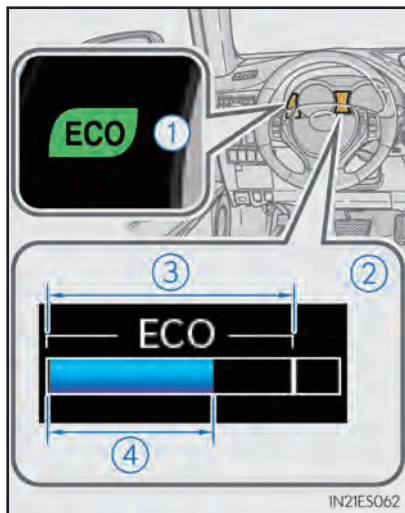

■ Configurar o cancelamento automático do visor

Nas seguintes situações, o modo de configuração, no qual as configurações podem ser alteradas pelo botão “DISP”, será automaticamente desligado.

- Quando uma mensagem de advertência for exibida enquanto o visor está sendo configurado
- Quando o veículo começa a se mover enquanto a tela de modo de personalização é exibida.

■ Visor de cristal líquido

Pequenos pontos ou pontos de luz podem aparecer no visor. Esse fenômeno é característico do visor de cristal líquido e não indica uma impropriedade.

■ Personalização

A configuração das línguas disponíveis pode ser alterada. (Funções personalizáveis →P. 8-2-2)



ATENÇÃO

■ O mostrador multi-função em baixas temperaturas

Permita o aquecimento do interior do veículo antes da utilização da tela de informações de cristal líquido. Em temperaturas extremamente baixas, a tela do visor de informações pode responder lentamente, e mudanças no visor podem atrasar.

Por exemplo, se houver um atraso entre a mudança de posição de marchas do motorista e o novo número de marcha aparecendo no visor. Esse atraso pode fazer com que o motorista reduza a marcha, fazendo com que o freio motor seja acionado rápida e excessivamente, resultando em um acidente que pode causar ferimentos graves ou fatais.

■ Cuidados ao configurar o visor

Como o motor precisa estar ligado durante a configuração do visor, certifique-se que o veículo está parado em um local com ventilação adequada. Em uma área fechada, como em uma garagem, os gases do escapamento, incluindo o monóxido de carbono (CO), podem ser coletados e penetrar no veículo. Isto pode causar ferimentos graves ou fatais.



AVISO

■ Durante a configuração de seu visor

Para prevenir que a bateria de 12 volts se descarregue, certifique-se que o motor esteja em funcionamento ao configurar as funções do visor.

Tela de consumo

Você pode visualizar o estado do seu veículo no mostrador multi-função e na tela do Sistema Multimídia.

- 1 Tela do Sistema Multimídia
- 2 Mostrador multi-função

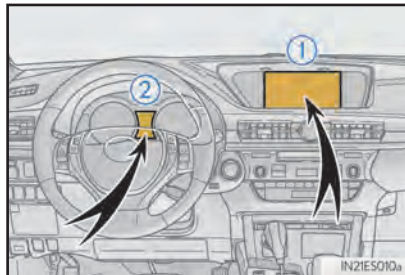

Touch Remoto

- 1 Botão "MENU"
- 2 Botão Touch Remoto

Para utilizar o Touch Remoto, consulte o "Manual do Proprietário Para o Sistema Multimídia".

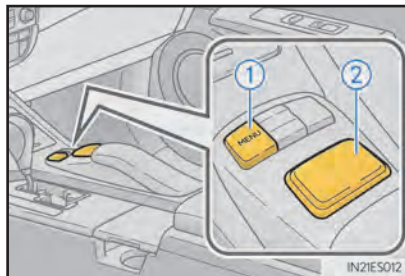

Consumo

■ Tela do Sistema Multimídia

- 1 Pressione o botão “MENU” no Touch Remoto.
- 2 Selecione “Info.” na tela “Menu”.



■ Informações do percurso

Se a tela “Informações do percurso” não for exibida, selecione “Infos da Viagem”.

- ① Consumo de combustível atual
- ② Consumo de combustível nos últimos 15 minutos.
- ③ Exibe a velocidade média do veículo desde o acionamento do motor.
- ④ Mostra o tempo decorrido desde o acionamento do motor.
- ⑤ Autonomia (→P. 2-1-20)
- ⑥ Restaura os dados de consumo
- ⑦ Quando a tela “Reg. anterior” for exibida



A média do consumo de combustível dos últimos 15 minutos é dividida em cores por médias passadas e médias obtidas desde a última vez em que o Botão de Partida esteve no modo LIGADO. Utilize a média de consumo de combustível exibida como referência.

Esta imagem é apenas um exemplo e pode variar sutilmente das condições reais.

■ Registro anterior

Se a tela “Reg. anterior” não for exibida, selecione “Reg. anterior”.

- ① Média de consumo de combustível
- ② Registro de consumo de combustível anterior
- ③ Melhor consumo de combustível passado
- ④ Atualização dos dados sobre consumo de combustível
- ⑤ Reinicialização de dados de registros anteriores
- ⑥ A tela “Informações do percurso” for exibida



O média do histórico de consumo de combustível é dividida em cores por médias passadas e média de consumo de combustível desde a última atualização. Utilize a média de consumo de combustível exibida como referência.

Esta imagem é apenas um exemplo e pode variar sutilmente das condições reais.

■ Atualização de dados de registro anterior

Atualize a média de consumo de combustível selecionando “Atualizar” para medir o consumo de combustível atual novamente.

■ Restaurar os dados

Os dados de consumo de combustível podem ser deletados ao selecionar “Limpar”.

■ Autonomia

Exibe a distância máxima estimada que pode ser percorrida com a quantidade de combustível restante.

Esta distância é computada com base na média de consumo de combustível.

Portanto, a distância real que pode ser percorrida pode ser diferente da distância exibida.

- 3-1 Informações sobre a chave**
 - Chaves..... 3-1-2
- 3-2 Abrir, fechar e travar as portas e o porta-malas**
 - Sistema Inteligente de Entrada e Partida 3-2-2
 - Controle remoto 3-2-15
 - Portas 3-2-19
 - Porta-malas 3-2-24
- 3-3 Ajustar os bancos**
 - Bancos dianteiros 3-3-2
 - Memória de posição de condução..... 3-3-5
 - Apoios de cabeça 3-3-11
- 3-4 Ajustar o volante e os retrovisores**
 - Volante..... 3-4-2
 - Espelho retrovisor interno. 3-4-3
 - Espelhos retrovisores externos..... 3-4-5
- 3-5 Abrir e fechar os vidros e o teto solar**
 - Vidros elétricos 3-5-2
 - Teto solar 3-5-5

Seção 3-1
Informações sobre a chave

- Chaves3-1-2

Chaves

As chaves

As seguintes chaves são fornecidas com o veículo.

- ① Chaves eletrônicas
 - Opera o Sistema Inteligente de entrada e partida (→P. 3-2-2)
 - Opera a função do controle remoto (→P. 3-2-15)
- ② Chaves mecânicas
- ③ Placa com o número da chave

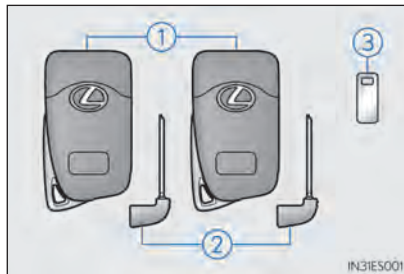

Uso da chave mecânica

Para retirar a chave mecânica, aperte o botão de desbloqueio e retire a chave.

A chave mecânica pode ser inserida em apenas uma direção, já que possui ranhuras em apenas um lado. Se a chave não puder ser inserida no cilindro de trava, vire-a e tente inseri-la novamente.

Após utilizar a chave mecânica, guarde-a na chave eletrônica. Carregue a chave mecânica junto da chave eletrônica. Você precisará da chave mecânica caso a bateria da chave eletrônica se esgote ou a função de entrada não opere adequadamente. (→P. 7-2-40)

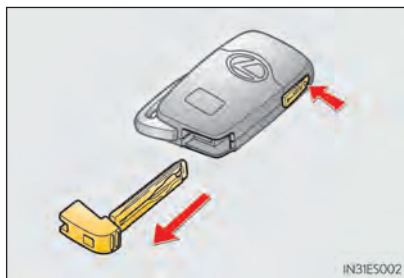

■ Quando for solicitado que a chave seja deixada com um manobrista

Desligue o interruptor principal de abertura do porta-malas e trave o porta-luvas conforme necessário. (→P. 3-2-25, 5-2-4)

Remova a chave mecânica para o seu próprio uso e entregue ao manobrista apenas a chave eletrônica.

■ Se você perder suas chaves mecânicas

Novas chaves mecânicas genuínas podem ser feitas pela sua Concessionária Autorizada Lexus utilizando a outra chave mecânica e o número de chave estampado na sua placa de número da chave. Mantenha a placa em um local seguro, não no veículo.

■ Ao voar em um avião

Ao carregar uma chave eletrônica em um avião, não pressione nenhum botão da chave enquanto estiver dentro dele. Se estiver carregando uma chave eletrônica na sua bolsa, certifique-se de que não há a possibilidade dos botões serem pressionados acidentalmente. Pressionar um botão pode fazer a chave eletrônica emitir ondas de rádio que podem interferir na operação do avião.

**AVISO****■ Para evitar danos à chave**

- Não deixe as chaves caírem, serem submetidas a choques fortes ou dobradas.
- Não deixe as chaves expostas a temperaturas altas por períodos longos.
- Não molhe as chaves ou lave-as em uma máquina de lavar etc.
- Não fixe qualquer material metálico ou magnético às chaves ou coloque-as perto de tais materiais.
- Não desmonte as chaves.
- Não cole adesivos ou qualquer outra coisa na superfície da chave eletrônica.
- Não coloque as chaves próximas de objetos que produzam campos magnéticos, como TVs, sistemas de áudio e fogões elétricos, ou de equipamentos médicos elétricos, tais como equipamentos de terapia de baixa frequência.

■ Transportar a chave eletrônica

Mantenha a chave eletrônica a uma distância mínima de 10 cm de aparelhos elétricos ligados. Ondas de rádio emitidas por aparelhos elétricos em um raio de 10 cm da chave eletrônica podem causar interferência, fazendo com que ela não funcione adequadamente.

■ Em caso de impropriedade do sistema inteligente de entrada e partida ou de outros problemas com chaves

Leve seu veículo com todas as chaves eletrônicas fornecidas para sua Concessionária Autorizada Lexus.

■ Quando uma chave eletrônica é perdida

Se a chave eletrônica continuar perdida, o risco de furto do veículo aumenta significativamente.

Visite sua Concessionária Autorizada Lexus imediatamente com todas as chaves eletrônicas restantes que foram fornecidas com o veículo.

Seção 3-2

Abrir, fechar e travar as portas e o porta-malas

- Sistema Inteligente de Entrada e Partida3-2-2
- Controle remoto3-2-15
- Portas3-2-19
- Porta-malas3-2-24

Sistema Inteligente de Entrada e Partida

Índice de funções

As seguintes operações podem ser realizadas simplesmente transportando a chave eletrônica consigo, como por exemplo no seu bolso. (O motorista deve sempre transportar a chave eletrônica.)

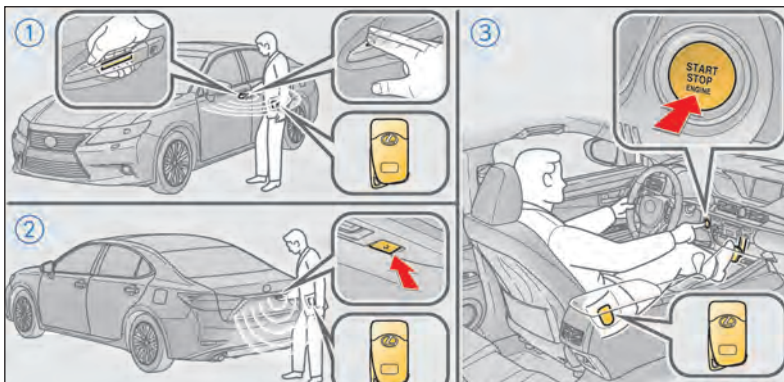

- ① Trava e destrava as portas (→P. 3-2-3)
- ② Abre o porta-malas (→P. 3-2-3)
- ③ Dá a partida no motor (→P. 4-2-2)

■ Sinais de operação

Um aviso soa e os pisca-alertas acendem para indicar que as portas foram travadas/destravadas. (Travado: uma vez; Destravado: duas vezes)

■ Função de segurança

Se uma porta não for aberta em aproximadamente 30 segundos após o veículo ter sido destravado, a função de segurança trava novamente o veículo automaticamente.

■ Controle de iluminação de entrada

As lanternas laterais (se equipadas), frontais, traseiras e da placa são acionadas automaticamente à noite quando as portas estão travadas utilizando a função de entrada ou o controle remoto, se o interruptor da luz estiver na posição "AUTO".

Destruvar e travar as portas

Segure a maçaneta para destravar as portas.

Certifique-se de tocar o sensor na parte de trás da maçaneta.

As portas não podem ser destravadas por 3 segundos após o travamento.

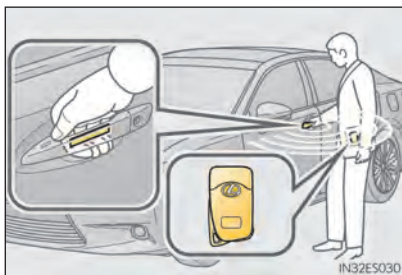

Toque no sensor de trava (na parte superior da maçaneta) para travar todas as portas.

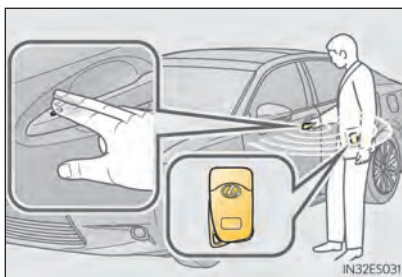

Abrir o porta-malas

Pressione o botão.

Se o veículo é equipado com tampa elétrica do porta-malas, a tampa do porta-malas abre automaticamente.

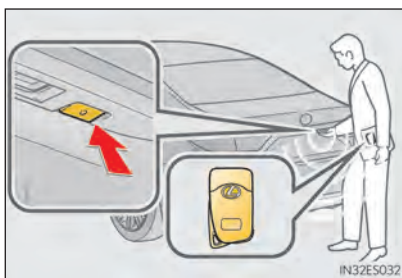

Localização da antena e alcance efetivo

■ Localização da antena

- ① Antenas no exterior da cabine
- ② Antenas no interior da cabine
- ③ Antena no exterior do porta-malas
- ④ Antena no interior do porta-malas

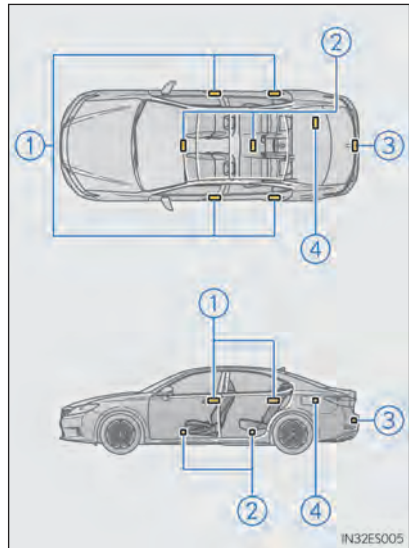

■ Alcance efetivo (áreas nas quais a chave eletrônica é detectada)**● Ao travar e destravar as portas**

O sistema pode ser operado quando a chave eletrônica estiver dentro de uma faixa de 0,7m das maçanetas externas da porta. (Apenas as portas que detectam a chave podem ser operadas.)

● Ao abrir o porta-malas

O sistema pode ser operado quando a chave eletrônica estiver dentro de uma faixa de 0,7m do botão de liberação do porta-malas.

● Ao dar a partida no motor ou alterar o modo do Botão de Partida

O sistema pode ser operado quando a chave eletrônica estiver dentro do veículo.

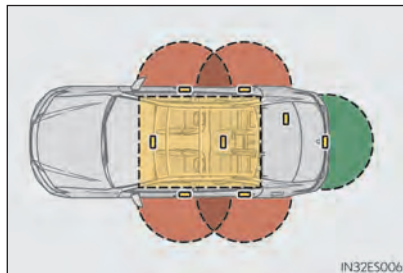

■ Quando a porta não pode ser travada pelo sensor na parte superior da maçaneta

Se a porta não travar quando o sensor da parte superior for tocado, tente tocar as áreas do sensor superior e inferior ao mesmo tempo.

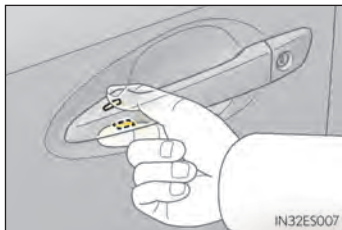

■ Alarmes e indicadores de advertência

O alarme e a mensagem de advertência exibida no mostrador multi-função são utilizados para proteger contra acidentes inesperados e roubo do veículo resultantes de uma operação incorreta. Quando uma mensagem de advertência é exibida, tome as devidas providências baseado na mensagem exibida. (→P. 7-2-15)





Quando apenas um alarme soar, as circunstâncias e os procedimentos de correção são os seguintes.

Se a porta não travar quando o sensor da parte superior for tocado, tente tocar as áreas do sensor superior e inferior ao mesmo tempo.



Alarme	Situação	Procedimento de correção
Alarme externo soa uma vez por 5 segundos	O porta-malas foi fechado com a chave eletrônica dentro do veículo e todas as portas foram travadas.	Pegue a chave eletrônica do veículo e feche o porta-malas.
	Foi feita uma tentativa de travar o veículo enquanto uma porta estava aberta	Feche todas as portas e trave-as novamente.
Alarme interno soa de forma contínua	O Botão de Partida foi alternado para o modo ACESSÓRIOS enquanto a porta do motorista estava aberta (ou a porta do motorista foi aberta enquanto o Botão de Partida estava no modo ACESSÓRIOS)	Desligue o Botão de Partida e feche a porta do motorista.

■ Alterar a função de destravamento da porta

É possível determinar quais portas a função de entrada destrava utilizando o controle remoto.

- 1 Desligue o Botão de Partida.
- 2 Quando a luz indicadora da superfície da chave não estiver acesa, pressione e segure  ,  ou  por aproximadamente 5 segundos ao pressionar e segurar  .

A configuração muda cada vez que uma operação é executada, como mostrado abaixo. (Ao mudar a configuração continuamente, solte os botões, espere pelo menos 5 segundos, e repita o passo 2.)

Mostrador multi-função	Função de destravamento	Sinal sonoro
	Segurar a maçaneta da porta do motorista destrava apenas a porta do motorista.	Parte exterior: Sinal sonoro emitido 3 vezes Interior: Soa uma vez
	Segurar a maçaneta da porta do passageiro destrava todas as portas.	
	Segurar a maçaneta da porta destrava todas as portas.	Parte exterior: Sinal sonoro emitido duas vezes Interior: Soa uma vez

Para evitar o acionamento acidental do alarme, destrave as portas utilizando o controle remoto e abra e feche a porta uma vez após as configurações terem sido mudadas. (se uma porta não for aberta dentro de 30 segundos após  ter sido pressionado, as portas se travarão novamente e o alarme será configurado automaticamente.)

No caso do alarme disparar, pare-o imediatamente. (→P. 1-2-4)



■ Função de economia da bateria

A função de economia da bateria será ativada para impedir que a bateria da chave eletrônica e a bateria do veículo descarreguem quando o veículo ficar inativo por um longo período.

- Nas situações a seguir, o Sistema Inteligente de entrada e partida pode levar algum tempo para destravar as portas.
 - A chave eletrônica foi deixada em uma área de aproximadamente 2m do exterior do veículo por mais de 10 minutos.
 - O sistema inteligente de entrada e partida não foi utilizado há 5 dias ou mais.
- Se o sistema inteligente de entrada e partida não foi utilizado há 14 dias ou mais, as portas não podem ser destravadas com a exceção da porta do motorista. Neste caso, utilize a maçaneta da porta do motorista, o controle remoto ou a chave mecânica para destravar as portas.

■ Função de Economia de Bateria da Chave Eletrônica

Quando o modo de economia de bateria está configurado, seu gasto de energia é minimizado ao interromper o recebimento de ondas de rádio da chave eletrônica.

Pressione  duas vezes enquanto pressiona e segura . Certifique-se de que o indicador da chave eletrônica pisque 4 vezes.

Enquanto o modo de economia de bateria estiver ativado, o Sistema Inteligente de entrada e partida não pode ser utilizado. Para cancelar a função, pressione qualquer um dos botões da chave eletrônica.



■ Condições que afetam a operação

O Sistema Inteligente de entrada e partida utilizada ondas de rádio fracas. Nas seguintes situações, a comunicação entre a chave eletrônica e o veículo pode ser afetada, impedindo que o Sistema Inteligente de entrada e partida, o controle remoto e o sistema imobilizador do motor operem adequadamente. (Soluções: →P. 7-2-40)

- Quando a bateria da chave eletrônica estiver descarregada
- Próximo a torres de TV, centrais elétricas, postos de gasolina, estações de rádio, telões, aeroportos ou outras instalações que gerem ondas de rádio fortes ou ruído elétrico
- Ao carregar um rádio portátil, telefone celular, telefone sem fio ou outro aparelho de comunicação sem fio
- Quando a chave eletrônica estiver em contato ou coberta pelos seguintes objetos metálicos
 - Cartões com papel alumínio
 - Maços de cigarro forrados com papel alumínio
 - Carteiras ou bolsas metálicas
 - Moedas
 - Aquecedores de mãos feitos de metal
 - Mídias como CDs e DVDs
- Quando outra chave eletrônica (que emita ondas de rádio) estiver sendo utilizada nas proximidades
- Ao carregar a chave eletrônica junto aos seguintes aparelhos que emitem ondas de rádio
 - A chave eletrônica de outro veículo ou uma chave eletrônica que emita ondas de rádio
 - Computadores pessoais ou assistentes pessoais digitais (PDAs)
 - Leitores de áudio digitais
 - Vídeo games portáteis
- Se houver filme de proteção com elementos metálicos ou objetos metálicos fixados no vidro traseiro

■ Aviso para a função de entrada

- Mesmo que a chave eletrônica esteja dentro do alcance efetivo (áreas de detecção), o sistema pode não operar corretamente nos seguintes casos:
 - A chave eletrônica se encontra muito próxima do vidro ou da maçaneta da porta, próxima ao chão ou em um local elevado quando as portas são travadas ou destravadas.
 - A chave eletrônica se encontra próxima do chão, em um lugar alto ou próxima do para-choque traseiro quando o porta-malas estiver aberto.
 - A chave eletrônica está no painel de instrumentos, na tampa do porta-malas, no chão, no porta-objetos ou no porta-luvas quando o sistema híbrido é iniciado ou quando os modos Botão de Partida são alterados.
- Não deixe a chave eletrônica em cima do painel de instrumentos ou próxima dos porta-objetos ao sair do veículo. Dependendo das condições de recepção das ondas de rádio, elas podem ser detectadas pela antena no exterior da cabine e a porta poderá ser travada pelo lado de fora, possivelmente prendendo a chave eletrônica dentro do veículo.
- Sempre que a chave eletrônica estiver dentro do alcance efetivo, as portas podem ser travadas ou destravadas por qualquer um. Porém, apenas as portas que detectarem a chave eletrônica podem ser utilizadas para destravar o veículo.
- Mesmo se a chave eletrônica não estiver dentro do veículo, é possível iniciar o motor caso a chave esteja próxima ao vidro.
- As portas podem ser destravadas ou travadas se uma grande quantidade de água espirrar na maçaneta da porta, como durante uma chuva ou na lavagem do veículo, quando a chave eletrônica estiver dentro do alcance efetivo. (As portas serão travadas automaticamente após cerca de 30 segundos caso não sejam abertas e fechadas.)
- Se o controle remoto for utilizado para travar as portas quando a chave eletrônica estiver perto do veículo, há a possibilidade de que a porta não possa ser destravada pela função de entrada. (Utilize o controle remoto para destravar as portas.)

■ Nota sobre o travamento de portas

- Tocar o sensor de trava da porta com luvas nas mãos pode atrasar ou impedir a operação da trava. Retire as luvas e toque o sensor de trava novamente.
- Se a maçaneta da porta estiver molhada enquanto a chave eletrônica estiver dentro do alcance efetivo, a porta pode travar e destravar repetidamente. Nesse caso, siga as instruções dos procedimentos de correção para lavar o veículo:
 - Coloque a chave eletrônica em um local a 2 metros ou mais de distância do veículo.
(Certifique-se de que a chave não seja roubada.)
 - Configure a chave eletrônica no modo de economia para desativar o Sistema Inteligente de Entrada e Partida. (→P. 3-2-8)
- Se a chave eletrônica estiver dentro do veículo e uma maçaneta ficar molhada durante a lavagem do veículo, uma mensagem pode ser exibida no mostrador multi-função e um aviso soará no exterior do veículo. Para desligar o alarme, trave todas as portas.
- O sensor de trava pode não funcionar corretamente se entrar em contato com lama. Limpe o sensor de trava e tente operá-lo novamente, ou utilize o sensor de trava da parte inferior da maçaneta.
- As unhas da mão podem raspar a porta durante a utilização da maçaneta. Tome cuidado para não ferir as unhas ou danificar a superfície da porta.

■ Nota sobre a função de destravamento

- Uma aproximação repentina do alcance efetivo ou da maçaneta da porta pode impedir que as portas sejam destravadas. Neste caso, coloque a maçaneta da porta na sua posição original e verifique se a porta está destrancada antes de puxar a maçaneta novamente.
- Segurar a maçaneta da porta utilizando luvas pode não destravar a porta.
- Se a maçaneta da porta estiver molhada enquanto a chave eletrônica estiver dentro do alcance efetivo, a porta pode travar e destravar repetidamente. Nesse caso, siga as instruções dos procedimentos de correção para lavar o veículo:
 - Coloque a chave eletrônica em um local a 2 metros ou mais de distância do veículo.
(Certifique-se de que a chave não seja roubada.)
 - Configure a chave eletrônica no modo de economia para desativar o Sistema Inteligente de Entrada e Partida. (→P. 3-2-8)
- Se houver outra chave eletrônica na área de detecção, pode levar um tempo ligeiramente maior para destravar as portas após a maçaneta ter sido apertada.
- As unhas da mão podem raspar a porta durante a utilização da maçaneta. Tome cuidado para não ferir as unhas ou danificar a superfície da porta.

■ Quando o veículo não é conduzido por períodos longos

- Para prevenir o furto do veículo, não deixe a chave eletrônica em um raio de 2m do veículo.
- O sistema inteligente de entrada e partida pode ser desativado com antecedência. (→P. 8-2-2)

■ Alarme

Utilizar o sistema inteligente de entrada e partida para travar as portas irá acionar o sistema de alarme. (→P. 1-2-4)

■ Para operar o sistema corretamente

- Certifique-se de carregar a chave eletrônica ao operar o sistema. Não deixe a chave eletrônica muito perto do veículo ao operar o sistema pelo lado de fora.

Dependendo da posição e da condição em que a chave eletrônica está sendo segurada, ela pode não ser detectada de forma correta e o sistema pode não operar adequadamente. (O alarme pode ser acionado acidentalmente, ou a função de trava preventiva pode não acionar.)

- Não deixe a chave eletrônica dentro do porta-malas.

A função de prevenção de confinamento de chave pode não funcionar, dependendo da localização da chave (próxima do pneu reserva, no canto do porta-malas), condições (dentro de uma maleta de metal, próxima a objetos metálicos) e ondas de rádio próximas da área. (→P. 3-2-26)

■ Se o sistema inteligente de entrada e partida não funcionar corretamente

- Travar e destravar as portas, abrir o porta-malas: Utilize a chave mecânica. (→P. 7-2-40)
- Dar partida no motor: →P. 7-2-41

■ Descarga da bateria da chave eletrônica

- A vida útil padrão da bateria é de 1 a 2 anos.
- Se a bateria ficar fraca, um alarme irá soar na cabine quando o motor for desligado. (→P. 7-2-26)
- Uma vez que a chave eletrônica sempre recebe ondas de rádio, a bateria descarregará mesmo que a chave eletrônica não seja utilizada. Os seguintes casos indicam que a bateria da chave eletrônica pode estar descarregando. Substitua a bateria quando for necessário. (→P. 6-3-30)
 - O sistema inteligente de entrada e partida ou o controle remoto não funciona.
 - A área de detecção diminui.
 - O indicador de LED na superfície da chave não acende.
- Para evitar uma deterioração grave, não deixe a chave eletrônica dentro de 1m dos seguintes aparelhos elétricos que produzem um campo magnético.
 - TVs
 - Computadores
 - Celulares, telefones sem fio e carregadores de bateria
 - Celulares ou telefones sem fio sendo recarregados
 - Abajures de mesa
 - Fogões elétricos

■ Quando a bateria da chave eletrônica estiver completamente descarregada →P. 6-3-30

■ Personalização

As configurações (ex.: Sistema Inteligente de entrada e partida) podem ser alteradas. (Funções personalizáveis: →P. 8-2-2)

■ Se o Sistema Inteligente de entrada e partida foi desativado em uma configuração personalizada

- Travar e destravar as portas, abrir o porta-malas:
Utilize o controle remoto ou a chave mecânica. (→P. 3-2-15, 7-2-40)
- Dar partida no motor e alterar os modos do Botão de Partida: →P. 7-2-41
- Desligando o motor: →P. 4-2-3

■ Certificações para o Sistema Inteligente de entrada e partida (para veículos vendidos no Brasil)

Este equipamento está homologado pela ANATEL de acordo com os procedimentos regulamentados pela Resolução 242/2000 e atende aos requisitos técnicos aplicados.

Este equipamento opera em caráter secundário, isto é, não tem direito a proteção contra interferência prejudicial, mesmo de estações do mesmo tipo, e não pode causar interferência a sistemas operando em caráter primário.



2688-11-3663



(01)07898918823049

Modelo: TMLF10-8



2810-11-3651



(01)07898918823377

Modelo: TMLF10-50S1



1506-13-3651



(01)07898918823506

Modelo: TMLF10-51S1



1472-13-3651



(01)07898918823490



ATENÇÃO

■ Cuidado relacionado à interferência com aparelhos eletrônicos

- Pessoas que possuem marca-passo ou desfibriladores cardíacos devem manter uma distância razoável das antenas do sistema inteligente de entrada e partida. (→P. 3-2-4)

As ondas de rádio podem afetar o desempenho de tais dispositivos. Caso seja necessário, a função de entrada pode ser desativada. Peça detalhes à sua Concessionária Autorizada Lexus, como a frequência e o tempo de emissão das ondas de rádio. Em seguida, consulte o médico para verificar se você deve desativar a função de entrada.

- Usuários de qualquer dispositivo médico elétrico além de marca-passos ou desfibriladores cardíacos implantados deverão consultar o fabricante do dispositivo para informações acerca de sua operação sob a influência de ondas de rádio.

As ondas de rádio podem ter efeitos inesperados no desempenho de tais dispositivos médicos.

Peça detalhes à sua Concessionária Autorizada Lexus acerca da desativação da função de entrada.

Controle remoto

Índice de funções

O controle remoto pode ser utilizado para travar e destravar o veículo.

- ① Trava todas as portas
- ② Fecha os vidros e o teto solar (pressione e segure)*1
- ③ Destrava todas as portas
- ④ Abre os vidros e o teto solar (pressione e segure)
- ⑤ Abre o porta-malas (pressione e segure)

Se o veículo estiver equipado com uma tampa elétrica do porta-malas, a tampa do porta-malas abre automaticamente.

- ⑥ Soa o alarme (pressione e segure) (→P. 3-2-16)

Essas configurações devem ser personalizadas na sua Concessionária Autorizada Lexus.

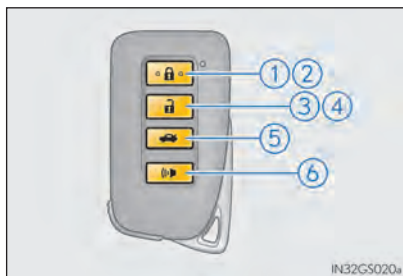

■ Sinais de operação

Portas:

Um aviso soa e os pisca-alertas acendem para indicar que as portas foram travadas/destravadas. (Travada: Uma vez; Destravada: Duas vezes)

Porta-malas:

Um aviso soa para indicar que o porta-malas foi destravado.

Vidros e teto solar:

Um aviso soa para indicar que os vidros e o teto solar estão abrindo.

■ Controle de iluminação de entrada

→P. 3-2-2

■ Alarme de travamento da porta

Se for feita uma tentativa de travar a porta quando ela não estiver totalmente fechada, uma campainha irá soar de forma contínua por 5 segundos. Feche a porta completamente para parar o som e trave o veículo mais uma vez.

■ Modo pânico

Ao pressionar  por um tempo maior do que um segundo, aproximadamente, um alarme irá soar de forma intermitente e os faróis do veículo irão piscar.

Para cessar o alarme, pressione qualquer botão na chave eletrônica.



■ Função de segurança

→P. 3-2-2

■ Alarme

Utilizar o controle remoto para travar as portas ativará o sistema de alarme. (→P. 1-2-4)

■ Condições que afetam a operação

→P. 3-2-9

■ Se o controle remoto não funcionar corretamente

Travar e destravar as portas, abrir o porta-malas: Utilize a chave mecânica. (→P. 7-2-40)

■ Descarga da bateria da chave eletrônica

→P. 3-2-13

■ Quando a bateria da chave eletrônica estiver completamente descarregada

→P. 6-3-30

■ Confirmação do registro do número de chave

O número de chaves já registradas no veículo pode ser confirmado. Peça detalhes à sua Concessionária Autorizada Lexus.

■ Personalização

As configurações (ex.: sistema de controle remoto) podem ser alteradas.

(Funções personalizáveis: →P. 8-2-2)

■ Certificações para o controle remoto

Este equipamento está homologado pela ANATEL de acordo com os procedimentos regulamentados pela Resolução 242/2000 e atende aos requisitos técnicos aplicados.

Este equipamento opera em caráter secundário, isto é, não tem direito a proteção contra interferência prejudicial, mesmo de estações do mesmo tipo, e não pode causar interferência a sistemas operando em caráter primário.



**ATENÇÃO****■ Ao fechar os vidros ou teto solar utilizando o controle remoto**

Observe as precauções a seguir.

A negligência pode resultar em ferimentos graves ou fatais.

- Verifique se todos os passageiros não têm qualquer parte do corpo em posição onde possa ser preso quando um vidro ou teto solar estiver sendo operado.
- Para prevenir qualquer operação de vidro elétrico ou teto solar não intencional, nunca deixe crianças utilizarem o controle remoto.

■ Função de proteção antiesmagamento

- Nunca tente interferir com parte do seu corpo para ativar intencionalmente a função de proteção antiesmagamento.
- A função de proteção antiesmagamento poderá não funcionar se algo ficar preso antes que o teto solar feche completamente.

Portas

Destravar e travar as portas

O veículo pode ser travado e destravado por meio da função de entrada, controle remoto ou botões de trava da porta.

◆ Função de entrada

→P. 3-2-2

◆ Controle remoto

→P. 3-2-15

◆ Interruptor da trava da porta

- ① Trava todas as portas
- ② Destrava todas as portas

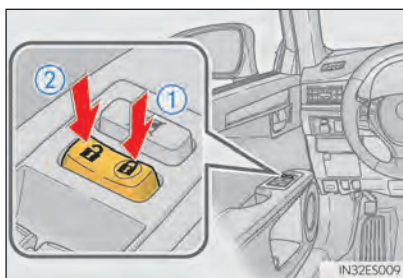

◆ Botões da trava interna

- ① Trava a porta
- ② Destrava a porta

A porta do motorista pode ser aberta puxando a maçaneta interna mesmo que o botão de travamento esteja na posição travada.

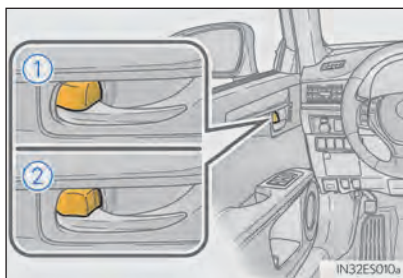

Travar as portas dianteiras do lado de fora sem uma chave

- 1 Mova o botão de trava interna para a posição travada.
- 2 Feche a porta enquanto puxa a maçaneta.

A porta não pode ser travada se o Botão de Partida estiver no modo ACESSÓRIOS ou LIGADO, ou se a chave eletrônica for deixada dentro do veículo.

A chave pode não ser detectada corretamente e a porta pode não ser travada.

Trava de proteção da porta traseira para crianças

A porta não pode ser aberta pelo lado de dentro do veículo quando a trava está acionada.

- 1 Destruvar
- 2 Travar

Estas travas podem ser acionadas para impedir que crianças abram as portas traseiras.

Empurre para baixo o pino de cada porta traseira para travá-las.

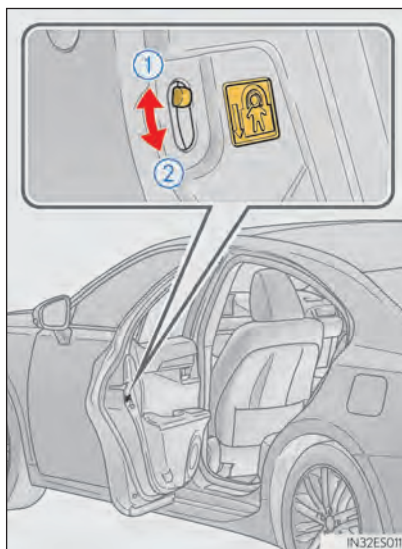



Sistema de travamento e destravamento automático da porta

As seguintes funções podem ser configuradas ou canceladas:

Função	Operação
Posição da marcha ligada à função de travamento da porta	Mudar a alavanca de mudança da marcha para P destrava todas as portas.
Porta do motorista ligada à função de travamento da porta	Todas as portas são destravadas quando a porta do motorista é aberta dentro de 45 segundos após o Botão de Partida ter sido desligado.

■ Configurar e cancelar as funções



Para alternar entre configurar e cancelar, siga o procedimento abaixo:

- 1 Feche todas as portas e mude o Botão de Partida para o modo LIGADO. (Execute o passo 2 dentro de 20 segundos.)
- 2 Posicione a alavanca de mudança de marcha em P ou N, pressione e segure o interruptor de travamento da porta do motorista ( ou ) por aproximadamente 5 segundos e então o libere.

A alavanca de mudança de marcha e as posições correspondentes à função desejada a ser configurada são mostradas abaixo.

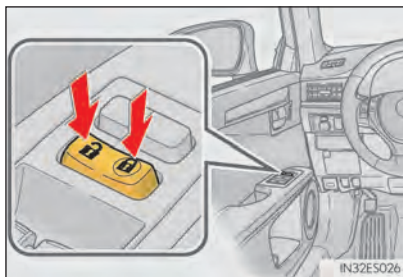
Utilize o mesmo procedimento para cancelar a função.



Função	Posição da alavanca de mudança de marcha	Posição do interruptor de travamento da porta do motorista
Posição da marcha ligada à função de travamento da porta		
Porta do motorista ligada à função de travamento da porta		

Quando a configuração ou cancelamento da operação estiver completo, todas as portas são travadas e então destravadas.

■ Sistema de detecção de impacto e destravamento de porta

No caso do veículo receber um forte impacto, todas as portas são destravadas. No entanto, dependendo da força do impacto ou do tipo de acidente, o sistema pode não funcionar.

■ Uso da chave mecânica

As portas também podem ser travadas e destravadas com a chave mecânica. (→P. 7-2-40)

■ Se uma chave errada for utilizada

O cilindro da chave gira livremente para isolar o mecanismo interno.

■ Personalização

As configurações (ex. função de destravamento utilizando uma chave) podem ser alteradas.

(Funções personalizáveis: →P. 8-2-2)

**ATENÇÃO****■ Para prevenir acidentes**

Observe as precauções a seguir ao dirigir o veículo.

A negligência pode resultar na abertura de uma porta, fazendo com que o passageiro seja jogado para fora do veículo, levando a ferimentos graves ou fatais.

- Certifique-se de que todas as portas estão travadas e fechadas corretamente.

- Não puxe as maçanetas internas das portas ao dirigir.

Seja cuidadoso, especialmente com a porta do motorista, pois ela pode se abrir mesmo que o botão de trava interna esteja na posição travada.

- Acione as travas de proteção das portas traseiras para crianças quando houver crianças sentadas nos bancos traseiros.

Porta-malas

O porta-malas pode ser aberto utilizando o botão de liberação do porta-malas ou controle remoto.

Abrir o porta-malas pelo lado de dentro do veículo

Pressione o interruptor do porta-malas.

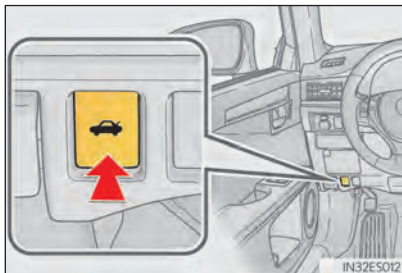

Abrir o porta-malas pelo lado de fora do veículo

■ Botão de liberação do porta-malas

Ao levar consigo a chave eletrônica, pressione o botão na tampa do porta-malas.

Quando todas as portas forem destravadas com o sistema de trava elétrica, o porta-malas pode ser aberto sem levar consigo a chave eletrônica.

■ Controle remoto

→P. 3-2-15

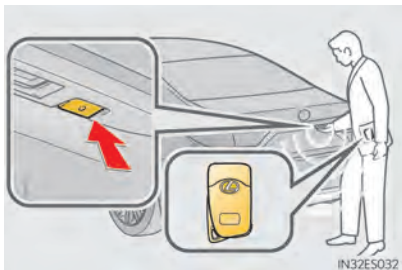

Ao fechar o porta-malas

Ao utilizar a maçaneta do porta-malas, baixe a tampa sem aplicar força na lateral e empurre-a do lado de fora para fechar.



Sistema de segurança de bagagem

O interruptor do porta-malas pode ser desativado temporariamente para proteger a bagagem armazenada nele contra roubo.

Desligue o interruptor principal no porta-luvas para desativar o interruptor do porta-malas.

- ① Ligado
- ② Desligado

A tampa do porta-malas não poderá ser aberta mesmo com o controle remoto ou o botão de liberação do porta-malas.

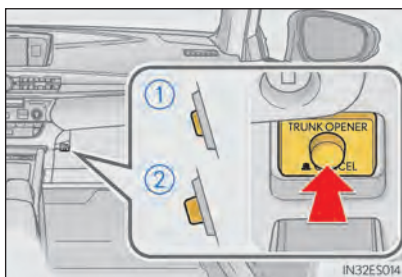

■ Luz do porta-malas

A luz do porta-malas se acende quando a tampa é aberta.

■ Função para prevenir que o porta-malas seja travado com a chave eletrônica dentro

- Durante o travamento de todas as portas, fechar a tampa do porta-malas com a chave eletrônica dentro dele fará com que um aviso soe.

Nesse caso, a tampa do porta-malas poderá ser aberta pressionando o botão de liberação do porta-malas localizado em sua tampa.

- Mesmo quando a chave eletrônica reserva é colocada no porta-malas com todas as portas travadas, a função de prevenção de confinamento pode ser ativada para que o porta-malas seja aberto.

Para evitar o roubo, leve todas as chaves eletrônicas consigo ao sair do veículo.

- Mesmo quando a chave eletrônica é colocada no porta-malas com todas as portas travadas, a chave pode não ser detectada dependendo das condições dos lugares e ondas de rádio ao redor. Nesse caso, o sistema de prevenção de confinamento da chave não poderá ser ativado, causando o travamento de todas as portas quando o porta-malas estiver fechado. Certifique-se da localização da chave antes de fechar o porta-malas.

- A função de prevenção de confinamento da chave não pode ser ativada se qualquer uma das portas estiver destravada. Nesse caso, abra-o utilizando o botão do porta-malas.

■ Uso da chave mecânica

O porta-malas também pode ser aberto utilizando uma chave mecânica. (→P. 7-2-41)

■ Ao deixar a chave do veículo com um manobrista

→P. 3-1-3

**ATENÇÃO**

Observe as precauções a seguir.

A negligência pode resultar em ferimentos graves ou fatais.

■ Antes de dirigir

- Certifique-se de que o porta-malas está totalmente fechado. Se a tampa do porta-malas não estiver totalmente fechada, ela poderá se abrir durante a condução e atingir objetos próximos ou a bagagem poderá cair do porta-malas, causando um acidente.

- Não permita que crianças entrem no porta-malas.

Se uma criança ficar trancada acidentalmente no porta-malas, ela pode sofrer exaustão térmica, sufocar ou sofrer outros ferimentos.

- Não deixe que uma criança brinque dentro ou próximo da tampa do porta-malas.

Isto pode fazer com que a tampa do porta-malas se mova de forma inesperada, ou fazer com que o corpo da criança seja prensado pela porta ao fechar.

■ Pontos importantes ao dirigir

Nunca permita que alguém sente no porta-malas. Em casos de frenagem e desvio repentinos ou colisão, a pessoa estará suscetível a ferimentos graves ou fatais.

⚠️ ATENÇÃO**■ Utilizar o porta-malas**

Observe as precauções a seguir.

A negligência pode resultar em partes do corpo sendo presas, levando a ferimentos graves.

- Remova qualquer carga pesada da tampa do porta-malas antes de abri-la. Caso contrário, o porta-malas pode se fechar subitamente após ser aberto.
- Ao abrir ou fechar o porta-malas, verifique se a área ao redor é segura.
- Se houver alguém nas proximidades, certifique-se de que estão seguros e informe-os de que o porta-malas está prestes a abrir ou fechar.
- Tome cuidado ao abrir ou fechar a tampa do porta-malas com ventania, pois ela pode se mover de forma brusca sob ventos fortes.

- A tampa do porta-malas pode se fechar subitamente se não estiver completamente aberta.

É mais difícil abrir ou fechar a tampa do porta-malas em uma inclinação do que em um nível plano, portanto tenha cuidado, pois ele pode abrir ou fechar inesperadamente. Certifique-se de que o porta-malas está completamente aberto e seguro antes de utilizá-lo.

- Ao fechar o porta-malas, preste atenção especial para evitar que seus dedos fiquem presos.
- Ao fechar a tampa do porta-malas, pressione-o levemente sobre sua superfície exterior. Se a borda da tampa do porta-malas for utilizada para fechá-lo completamente, como consequência, mãos ou braços podem ficar presos.

- Não prenda qualquer acessório à tampa do porta-malas que não seja uma peça genuína Lexus.

Esse peso adicional na tampa do porta-malas pode fazer com que a tampa caia e feche após sua abertura.



Seção 3-3 Ajustar os bancos

- Bancos dianteiros.....3-3-2
- Memória de posição de condução3-3-5
- Apoios de cabeça3-3-11

Bancos dianteiros

Procedimento de ajuste

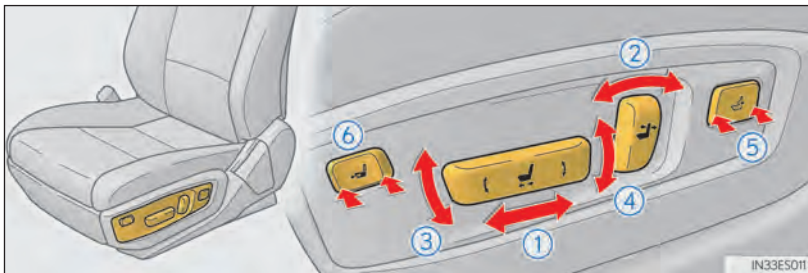

- 1 Interruptor de ajuste da posição do banco
- 2 Interruptor de ajuste do ângulo do encosto
- 3 Interruptor de ajuste do ângulo do assento do banco (dianteiro)
- 4 Interruptor de ajuste da altura vertical
- 5 Interruptor de ajuste do suporte da lombar
- 6 Interruptor de ajuste de distância do assento do banco (se equipado no lado do motorista)

Botões laterais de regulagem do banco do passageiro dianteiro (se equipado)

- 1 Inclina o banco para frente
- 2 Inclina o banco para trás
- 3 Move o banco para frente
- 4 Move o banco para trás

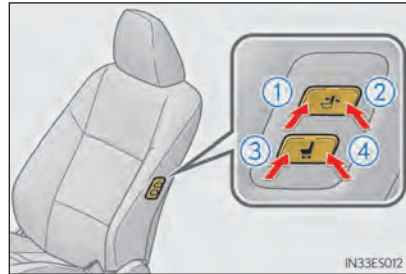

■ Sistema Elétrico de acesso Fácil

O banco do motorista e o volante se movem de acordo com o modo do Botão de Partida e a condição do cinto de segurança. (→P. 3-3-5)

⚠ ATENÇÃO

■ Ao ajustar a posição do banco

- Tenha cuidado ao ajustar a posição do banco para que outros passageiros não se machuquem com a movimentação.
- Não coloque suas mãos embaixo do banco ou perto das partes em movimento para evitar ferimentos.

Dedos ou mãos podem se prender no mecanismo do banco.

■ Ajuste do banco

Para reduzir o risco de escorregar por debaixo do cinto de cintura durante uma colisão, não recline o banco mais do que o necessário.

Se o banco estiver muito reclinado, o cinto de cintura pode passar pelos quadris e exercer forças de restrição diretamente no abdômen, ou seu pescoço pode entrar em contato com o cinto diagonal, aumentando o risco de ferimento grave ou fatal no caso de acidente.

Não ajuste o banco enquanto dirige, pois ele pode se mover inesperadamente, causando a perda de controle do veículo.

**ATENÇÃO****■ Ajustar o banco do passageiro dianteiro a partir do banco do motorista (se equipado)**

Não ajuste o banco do passageiro dianteiro quando alguém estiver sentado nele. Além disso, não deixe ninguém se sentar no banco do passageiro dianteiro enquanto ele estiver sendo ajustado. O passageiro dianteiro pode ficar com as pernas presas entre o banco e o painel de instrumentos, resultando em um ferimento.

■ Ao ajustar as posições do banco

Certifique-se de deixar espaço o suficiente ao redor dos pés para que eles não fiquem presos.

**AVISO****■ Ajustar o banco do passageiro dianteiro a partir do banco do motorista (se equipado)**

Antes de ajustar o banco do passageiro dianteiro, certifique-se de que não há bagagem ou quaisquer outros objetos no banco ou no chão que possam atrapalhar o ajuste.

Tais itens podem resultar em força excessiva sendo aplicada, causando dano ao banco e/ou bagagem.

Memória de posição de condução

Esse recurso ajusta automaticamente os bancos dianteiros, volante e espelhos retrovisores externos para facilitar a entrada e saída do veículo ou para se ajustar às suas preferências.

Sistema Elétrico de acesso Fácil

O banco e o volante são ajustados automaticamente para permitir que o motorista entre e saia do veículo facilmente.

Quando todas as ações seguintes tiverem sido realizadas, o banco do motorista e o volante são ajustados automaticamente em uma posição que permita ao motorista entrar e sair do veículo facilmente.

- A alavanca de mudança de posição de marcha foi mudada para a posição P;
- O Botão de Partida foi desligado.
- O cinto de segurança foi solto.

Quando qualquer uma das seguintes ações tiver sido realizada, o banco do motorista e o volante retornam automaticamente para a posição original.

- O Botão de Partida foi mudado para o modo ACESSÓRIOS ou está no modo LIGADO.
- O cinto de segurança foi preso.

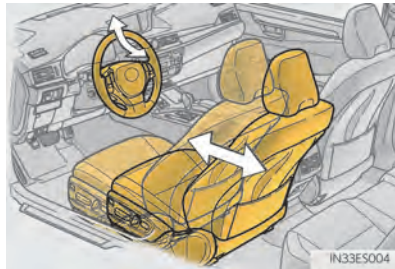

■ Operação do sistema elétrico de acesso fácil

Ao sair do veículo, o sistema elétrico de acesso fácil pode não funcionar se o banco já estiver próximo da posição traseira máxima, etc.

■ Personalização

A quantidade de configurações de movimento do banco do sistema elétrico de acesso fácil pode ser personalizada.

(Funções personalizáveis: →P. 8-2-2)

Inserir uma posição na memória

Sua posição de condução favorita (a posição do banco do motorista, volante e dos espelhos retrovisores externos) pode ser memorizada e lembrada com o toque de um botão.

Três posições de condução diferentes podem ser gravadas na memória.

■ Processo de gravação

- 1 Verifique se a alavanca de mudança da marcha está posicionada em P.
- 2 Mude o Botão de Partida para o modo LIGADO.
- 3 Ajuste o banco do motorista, volante e espelhos retrovisores externos na posição desejada.
- 4 Ao pressionar o botão “SET”, ou dentro de 3 segundos após o botão “SET” ter sido pressionado, pressione o botão “1”, “2” ou “3” até o alerta soar.

Se o botão selecionado já tiver sido configurado, o registro de posição anterior será substituído.

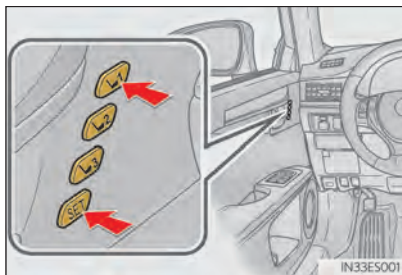

■ Procedimento para memorizar

- 1 Verifique se a alavanca de mudança da marcha está posicionada em P.
- 2 Mude o Botão de Partida para o modo LIGADO.
- 3 Pressione um dos botões para a posição de condução que você deseja memorizar até que um alerta soe.

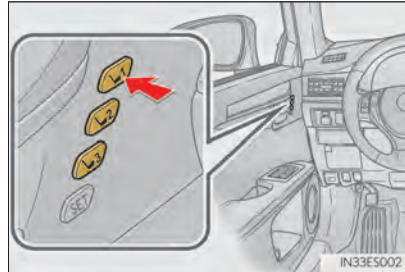
**■ Para interromper o processo de memorização de posição na metade**

Realize qualquer uma das seguintes operações:

- Pressione o botão "SET".
- Pressione o botão "1", "2" ou "3".
- Opere qualquer um dos interruptores de ajuste do banco (apenas cancela a memorização da posição de condução).
- Opere o interruptor de controle telescópico e de inclinação do volante (apenas cancela a memorização de posição do volante).

■ Posições do banco que podem ser memorizadas (→P. 3-3-2)

As posições ajustadas, com exceção das posições de ajuste de suporte da lombar, podem ser memorizadas.

■ Operar a memória de posição de condução após desligar o Botão de Partida

Banco do motorista:

Posições memorizadas podem ser ativadas até 180 segundos após a porta do motorista ter sido aberta e mais 60 segundos após ter sido fechada novamente.

Banco do passageiro dianteiro:

Posições memorizadas podem ser ativadas até 180 segundos após a porta do passageiro dianteiro ter sido aberta.

■ Para utilizar corretamente a função de memória de posição de condução

Se uma posição de banco já estiver em um sentido de posição máximo e o banco for operado para esse mesmo sentido, a posição gravada pode ser ligeiramente diferente quando for lembrada.

Função de lembrança de memória (somente o lado do motorista)

Cada chave eletrônica pode ser registrada para lembrar sua posição de condução preferida.

■ Procedimento de registro

Grave sua posição de condução no botão “1”, “2” ou “3” antes de realizar o seguinte:

Carregue somente a chave que você deseja registrar, e então feche a porta do motorista.

Se duas ou mais chaves estiverem no veículo, a posição de condução não poderá ser registrada da forma apropriada.

- 1 Verifique se a alavanca de mudança da marcha está posicionada em P.
- 2 Mude o Botão de Partida para o modo LIGADO.
- 3 Lembre a posição de condução que você deseja registrar.

- 4 Enquanto pressiona o botão de memorização, pressione e segure o interruptor de travamento da porta (tanto para travar quanto para destravar) até que um alerta soe.

Se o botão não puder ser registrado, o alerta soa continuamente por aproximadamente 3 segundos.

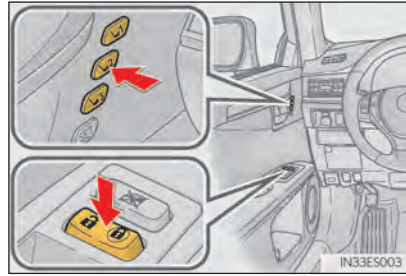

■ Procedimento para lembrar

- 1 Carregue a chave eletrônica que foi registrada na posição de condução, e então destrave e abra a porta do motorista utilizando o sistema inteligente de entrada e partida ou controle remoto.

A posição de condução se moverá para a posição registrada (sem incluir o volante). Porém, o banco irá se mover para uma posição ligeiramente para trás da posição registrada para facilitar a entrada no veículo.

Se a posição de condução estiver em uma posição já registrada, o banco e os espelhos retrovisores externos não irão se mover.

- 2 Altere o Botão de Partida para o modo ACESSÓRIOS ou LIGADO, ou coloque o cinto de segurança.

O banco e o volante se moverão para a posição registrada.

■ Cancelar o procedimento

Carregue somente a chave que você deseja cancelar, e então feche a porta do motorista. Se 2 ou mais chaves estiverem no veículo, a posição de condução não poderá ser cancelada da forma apropriada.

- 1 Mude o Botão de Partida para o modo LIGADO.
- 2 Enquanto pressiona o botão "SET", pressione e segure o interruptor de travamento da porta (tanto para travar quanto para destravar) até que um alerta soe duas vezes.

Se o botão não puder ser cancelado, o alerta soa continuamente por aproximadamente 3 segundos.

■ Lembrar a posição de condução utilizando a função de lembrança de memória

- Posições de condução diferentes podem ser registradas para cada chave eletrônica. Portanto, a posição de condução lembrada pode ser diferente dependendo da chave sendo carregada.
- Se uma porta diferente da do motorista for destravada pelo sistema inteligente de entrada e partida, a posição de condução não poderá ser lembrada. Nesse caso, pressione o botão de posição de condução que foi definido.

■ Personalização

As configurações de destravamento da porta da função de lembrança de memória pode ser personalizadas. (Funções personalizáveis: →P. 8-2-2)



ATENÇÃO

■ Precauções no ajuste do banco

Tome cuidado durante o ajuste do banco para que ele não acerte o passageiro de trás ou comprima seu corpo contra o volante.

Apoios de cabeça

Apoios de cabeça são fornecidos para todos os bancos.

Procedimento de ajuste

Ajuste vertical

① Para cima

Puxe os apoios de cabeça para cima.

② Para baixo

Empurre o apoio de cabeça para baixo enquanto pressiona o botão de liberação da trava.



Ajuste horizontal

A posição dos apoios de cabeça podem ser ajustadas para frente em 4 níveis.

Se o apoio de cabeça for puxado para frente além do seu limite, ele retornará para a posição inicial.

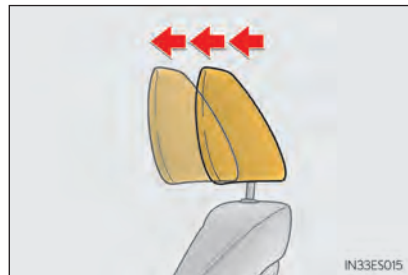

Bancos traseiros

▶ Lateral

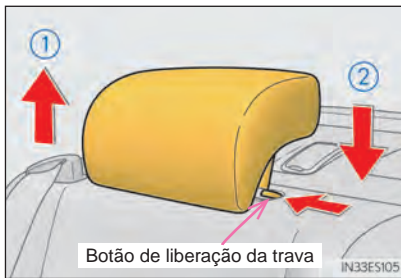

▶ Central

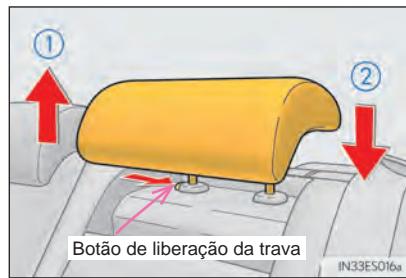

① Para cima

Puxe os apoios de cabeça para cima.

② Para baixo

Empurre o apoio de cabeça para baixo enquanto pressiona o botão de liberação da trava.

■ Remover os apoios de cabeça

Puxe o apoio de cabeça para cima enquanto pressiona o botão de travamento.



■ Instalar os apoios de cabeça

▶ Bancos dianteiros

Alinhe o apoio de cabeça com os furos de instalação e empurre-o para baixo, até a posição de travamento.

Pressione e segure o botão de liberação da trava quando abaixar o apoio de cabeça.

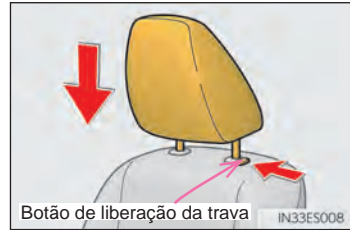

▶ Bancos traseiros

Alinhe o apoio de cabeça com os furos de instalação e empurre-o para a posição de travamento mais baixa enquanto pressiona o botão de liberação de trava.

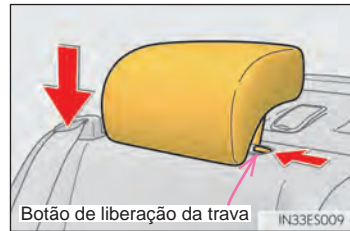

■ Ajustar a altura dos apoios de cabeça

Certifique-se que os apoios de cabeça estejam ajustados de modo que o centro do apoio esteja mais perto da parte superior de suas orelhas.

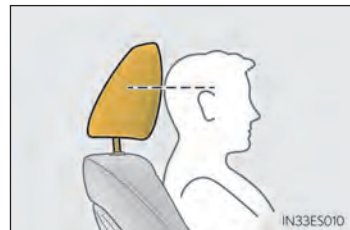

■ Ajustar o apoio de cabeça dos bancos traseiros

Sempre suba o apoio de cabeça um nível acima da posição mais baixa quando for usá-lo.

**ATENÇÃO****■ Precauções com o apoio de cabeça**

Tome as precauções a seguir a respeito dos apoios de cabeça. A negligência pode resultar em ferimentos graves ou fatais.

- Utilize os apoios de cabeça projetados para seus respectivos bancos.
- Ajuste os apoios de cabeça para corrigir a postura todas as vezes.
- Após ajustar os apoios de cabeça, empurre-os para baixo e certifique-se de que estão travados na posição.
- Não dirija com os apoios de cabeça removidos.

Seção 3-4

Ajustar o volante e os retrovisores

- Volante3-4-2
- Espelho retrovisor interno.....3-4-3
- Espelhos retrovisores externos3-4-5

Volante

Procedimento de ajuste

Operar o interruptor move o volante nas seguintes direções:

- 1 Para cima
- 2 Para baixo
- 3 Próximo ao motorista
- 4 Distante do motorista

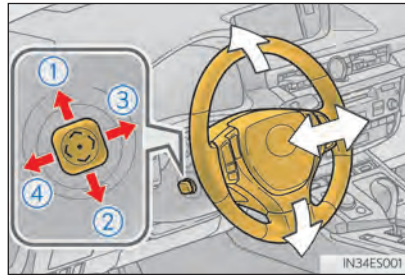

■ O volante pode ser ajustado quando

O Botão de Partida está no modo ACESSÓRIOS ou LIGADO*.

*: Se o cinto de segurança do motorista estiver preso, o volante poderá ser ajustado independente do modo do Botão de Partida.

■ Ajuste automático da posição do volante

A posição do volante desejada pode ser inserida na memória e lembrada automaticamente através de uma memória de posição de condução.

(→P. 3-3-5)

■ Sistema Elétrico de acesso Fácil

O volante e o banco do motorista se movem de acordo com o modo do Botão de Partida e a condição do cinto de segurança. (→P. 3-3-5)



ATENÇÃO

Não ajuste o volante enquanto dirige.

Poderá resultar na perda de controle do veículo, levando a ferimentos graves ou fatais.

Espelho retrovisor interno

A posição do espelho retrovisor pode ser ajustada para permitir confirmação suficiente da visão traseira.

Ajustar a altura do espelho retrovisor

A altura do espelho retrovisor interno pode ser ajustada para se adequar a sua postura de condução.

Ajuste a altura do espelho retrovisor movendo-o para cima e para baixo.

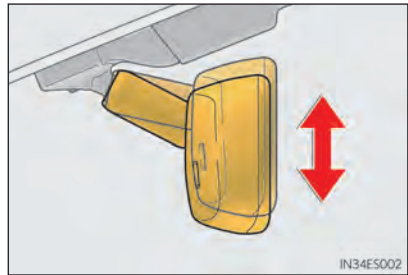

Função antiofuscante

Em resposta ao nível de brilho dos faróis dos veículos de trás, a luz refletida é reduzida automaticamente.

Mudar o modo LIGADO/DESLIGADO da função antiofuscante automática



Quando a função antiofuscante automática está ligada, o indicador fica iluminado.

A função será ligada cada vez que o Botão de Partida for ajustado para o modo LIGADO.

Pressionar o botão desliga a função. (O indicador também desliga.)

■ Para evitar o erro do sensor

Para garantir o funcionamento correto dos sensores, não os toque nem os cubra.

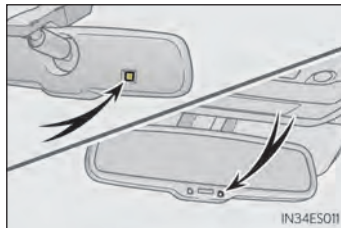
**ATENÇÃO**

Não ajuste a posição do retrovisor enquanto dirige.

Isto poderá levar à perda o controle do veículo, resultando em ferimentos graves ou fatais.

Espelhos retrovisores externos

Procedimento de ajuste

1 Para seleccionar o retrovisor a ser ajustado, aperte o interruptor.

- 1 Esquerda
- 2 Direita

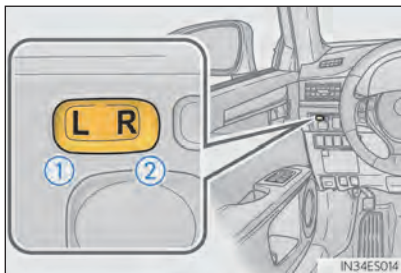

2 Para ajustar o retrovisor, aperte o interruptor.

- 1 Para cima
- 2 Direita
- 3 Para baixo
- 4 Esquerda

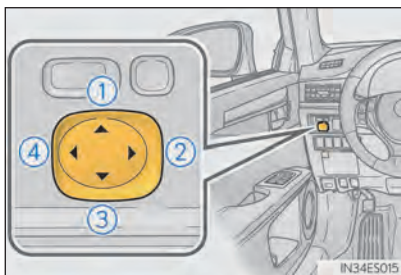

Retrair e expandir os espelhos automaticamente

O modo automático permite a retração ou expansão dos espelhos ligados ao travamento/destravamento das portas.

- 1 Retrai o retrovisor
- 2 Expande o retrovisor

Ao se colocar o interruptor de retração do espelho retrovisor na posição neutra, os espelhos são configurados para modo automático.

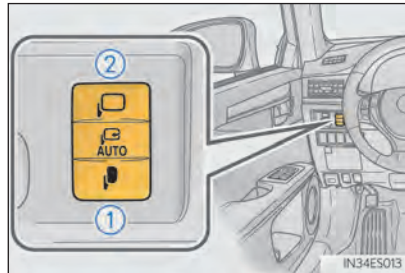

■ O ângulo do espelho pode ser ajustado quando

O Botão de Partida está no modo ACESSÓRIOS ou LIGADO.

■ Função Linked Mirror ao dar ré

- Quando o interruptor de seleção do retrovisor estiver na posição “E” ou “D”, os espelhos retrovisores externos automaticamente se posicionarão em um ângulo para baixo quando o veículo estiver dando ré, para se ter uma visão melhor do chão. Para desativar essa função, não selecione nem “E” nem “D”.
- Se o interruptor de ajuste do ângulo do espelho for operado quando a função Linked Mirror estiver em funcionamento, o ângulo e a posição dos espelhos podem ser memorizados, e os espelhos irão operar no ângulo ajustado durante a última vez em que a função Linked Mirror foi utilizada. Entretanto, como os espelhos se movem baseados no ângulo em que estão quando a função Linked Mirror não está em funcionamento, o ângulo do espelho quando a função estiver funcionando também irá mudar se os espelhos estiverem ajustados quando a função não estava funcionando.

■ Quando os espelhos estiverem embaçados

Os espelhos retrovisores externos podem ser limpos utilizando os desembaçadores de espelho. Ligue o desembaçador do vidro traseiro para acionar os desembaçadores do espelho retrovisor externo. (consulte o Manual do Proprietário do Sistema Multimídia)

■ Ajuste automático do ângulo do retrovisor

Um ângulo de retrovisor desejado pode ser inserido na memória e lembrado automaticamente através de uma memória de posição de condução.

(→P. 3-3-5)

■ Função antiofuscante automática

Quando o espelho retrovisor interno antiofuscante for ajustado no modo automático, os espelhos retrovisores externos serão ativados em conjunto com o espelho retrovisor interno antiofuscante para reduzir a luz refletida. (→P. 3-4-3)

■ Utilizando o modo automático no frio

Quando o modo automático é usado no frio, o espelho pode congelar e a parada automática e retorno pode não ser possível. Nesse caso, remova qualquer gelo ou neve do espelho, e então acione-o utilizando o modo manual ou mova o espelho com a mão.

**ATENÇÃO****■ Pontos importantes ao dirigir**

Tome as precauções a seguir ao dirigir.

A negligência pode resultar em perda de controle do veículo e causar um acidente levando a ferimentos graves ou fatais.

- Não ajuste os retrovisores enquanto dirige.
- Não dirija com os retrovisores retraídos.
- Os retrovisores, tanto do lado do motorista quanto do lado do passageiro, devem estar na posição original e corretamente ajustados antes de dirigir.

■ Quando o retrovisor estiver se movendo

Para evitar ferimentos ou causar impropriedade, não coloque a mão no retrovisor quando este estiver em movimento.

■ Quando os desembaçadores do retrovisor estiverem operando

Não toque na superfície dos espelhos retrovisores, pois podem estar muito quentes e causar queimaduras.

Seção 3-5

Abrir e fechar os vidros e o teto solar

- Vidros elétricos3-5-2
- Teto solar3-5-5

Vidros elétricos

Procedimentos de abrir e fechar

Os vidros elétricos podem ser abertos e fechados utilizando os botões.

A operação do interruptor move os vidros como se segue:

- ① Fechamento
- ② Fechar em um toque*
- ③ Abertura
- ④ Abrir em um toque*

*: Apertar o interruptor na direção oposta ocasionará a parada parcial do percurso do vidro.

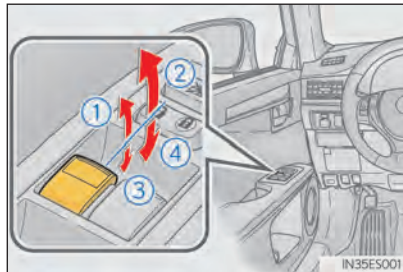

Interruptor de travamento do vidro

Pressione o interruptor para baixo para travar os botões do vidro do passageiro.

Use esse interruptor para evitar que crianças abram ou fechem acidentalmente o vidro do passageiro.

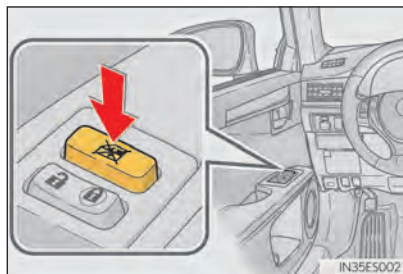

■ Os vidros elétricos podem ser operados quando

O Botão de Partida está no modo LIGADO.

■ Acionar os vidros elétricos depois de desligar o motor.

Os vidros elétricos podem ser acionados por aproximadamente 45 segundos após o Botão de Partida ser mudado para o modo ACESSÓRIOS ou desligado.

Eles não podem, contudo, ser operados uma vez que uma das portas dianteiras estiver aberta.

■ Função de proteção antiesmagamento

Se um objeto for pressionado entre o vidro e a moldura do vidro, o percurso do vidro é parado e o vidro é aberto vagarosamente.

■ Quando o vidro elétrico não fecha normalmente

Se a função de proteção antiesmagamento está operando de forma anormal e o vidro não puder ser fechado, execute as seguintes operações utilizando o interruptor do vidro elétrico na porta apropriada.

- Depois de parar o veículo, o vidro pode ser fechado segurando o interruptor do vidro elétrico na posição de fechamento em um toque enquanto o Botão de Partida está no modo LIGADO.

- Se o vidro ainda não puder ser fechado mesmo realizando a operação conforme explicado acima, inicie a função executando o seguinte procedimento.

- 1 Segure o interruptor do vidro elétrico na posição de fechamento em um toque. Continue segurando o interruptor por mais 6 segundos depois que o vidro for fechado.
- 2 Segure o interruptor do vidro elétrico na posição de abertura em um toque. Continue segurando o interruptor por mais 2 segundos depois da abertura completa do vidro.
- 3 Segure o interruptor do vidro elétrico na posição de fechamento em um toque. Continue segurando o interruptor por mais 2 segundos depois que o vidro for fechado.

Se você liberar o interruptor enquanto o vidro se move, inicie o processo novamente.

Se o vidro continuar fechando e, em seguida, reabrindo devagar mesmo depois de executar o procedimento acima corretamente, leve o seu veículo para ser inspecionado pela sua Concessionária Autorizada Lexus.

■ Operação do vidro ao travar a porta

- Os vidros elétricos podem ser abertos e fechados utilizando a chave mecânica.* (→P. 7-2-40)
- Os vidros elétricos podem ser abertos e fechados utilizando o controle remoto.* (→P. 3-2-15)

*: Essas configurações devem ser personalizadas na sua Concessionária Autorizada Lexus.

■ Se a bateria de 12 volts estiver desconectada

O interruptor de travamento de vidro é desabilitado. Se necessário, pressione o interruptor de travamento de vidro após reconectar a bateria de 12 volts.

■ Aviso sonoro para quando os vidros estiverem abertos

O aviso soa e uma mensagem é exibida no mostrador multi-função no conjunto do painel de instrumentos quando o Botão de Partida é desligado e a porta do motorista é aberta com os vidros abertos.

■ Personalização

As configurações (ex. operação ligada à trava da porta) podem ser alteradas. (Funções personalizáveis: →P. 8-2-2)

**ATENÇÃO**

Observe as precauções a seguir.

A negligência pode resultar em ferimentos graves ou fatais.

■ Fechar os vidros

- Verificar se todos os passageiros não têm qualquer parte do corpo em uma posição que possa ficar presa quando o vidro for acionado.
- Não permita que crianças operem os vidros elétricos.

Fechar o vidro elétrico em alguém pode causar ferimentos graves, e em alguns casos, até fatais.

■ Função de proteção antiesmagamento

- Nunca use nenhuma parte do seu corpo para ativar intencionalmente a função de proteção antiesmagamento.
- A função de proteção antiesmagamento pode não funcionar se algo ficar preso antes que o vidro feche completamente.

Teto solar

Use os interruptores no teto para abrir e fechar o teto solar e incliná-lo para cima e para baixo.

Abrir e fechar

① Abre o teto solar*

O teto solar para ligeiramente antes da posição de abertura completa para reduzir o barulho do vento.

Pressione o interruptor novamente até o fim para abrir o teto solar por completo.

② Fecha o teto solar*

*: Pressione levemente para qualquer um dos lados o interruptor do teto solar para a parada parcial do mesmo.

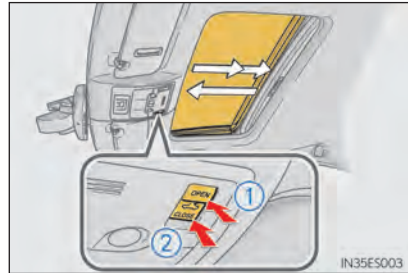

Inclinar para cima e para baixo

① Inclina o teto solar para cima*

② Inclina o teto solar para baixo*

*: Pressione levemente para qualquer um dos lados o interruptor do teto solar para a parada parcial do mesmo.

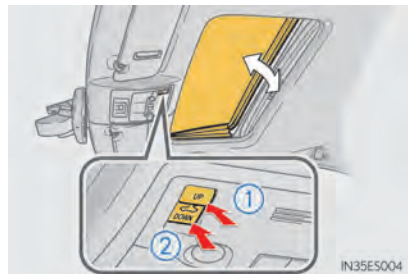

■ O teto solar pode ser operado quando

O Botão de Partida está no modo LIGADO.

■ Operar o teto solar após desligar o motor

O teto solar pode ser operado por aproximadamente 45 segundos, mesmo depois que o Botão de Partida estiver no modo ACESSÓRIOS ou desligado. Contudo, não pode ser operado uma vez que uma das portas dianteiras esteja aberta.

■ Função de proteção antiesmagamento

Se um objeto é detectado entre o teto solar e a estrutura, ao fechá-lo ou incliná-lo, o processo é interrompido e o teto solar abre ligeiramente.

■ Para-sol

O para-sol pode ser aberto e fechado manualmente. Entretanto, o para-sol irá abrir automaticamente quando o teto solar estiver aberto.

■ Trava da porta ligada ao funcionamento do teto solar

- O teto solar pode ser aberto e fechado utilizando a chave mecânica.*

(→P. 7-2-40)

- O teto solar pode ser aberto e fechado utilizando o controle remoto.*

(→P. 3-2-15)

*: Essas configurações devem ser personalizadas na sua Concessionária Autorizada Lexus.

■ Quando o teto solar não fecha normalmente

Execute o seguinte procedimento:

- Se o teto solar se fecha, mas então abre um pouco novamente

1 Pare o veículo.

2 Pressione e segure o interruptor "CLOSE".*1

O teto solar irá fechar, reabrir e parar por aproximadamente 10 segundos.*2

Então, ele irá fechar novamente, inclinar para cima e parar por aproximadamente 1 segundo. Por fim, se inclinará para baixo, abrirá e fechará.

3 Certifique-se de que o teto solar fechou por completo e então solte o interruptor.

- Se o teto solar se inclinar para baixo, mas depois se inclinar para cima novamente

1 Pare o veículo.

2 Pressione e segure o interruptor "UP" *1 até que o teto solar se mova para a posição inclinada para cima e pare.

3 Solte o interruptor "UP" uma vez e então pressione e segure-o novamente.*1

O teto solar irá parar por aproximadamente 10 segundos na posição inclinada para cima.*2

Então, irá se ajustar e parar por aproximadamente 1 segundo. Por fim, se inclinará para baixo, abrirá e fechará.

4 Certifique-se de que o teto solar fechou por completo e então solte o interruptor.

*1: Se o interruptor for solto no tempo incorreto, o procedimento deverá ser feito novamente desde o começo.

*2: Se o interruptor for solto após a pausa de 10 segundos mencionada acima, a operação automática será desabilitada. Nesse caso, pressione e segure o interruptor "CLOSE" ou "UP", e o teto solar irá inclinar para cima e parar por aproximadamente 1 segundo. Então, se inclinará para baixo, abrirá e fechará. Certifique-se de que o teto solar fechou por completo e então solte o interruptor.

Se o teto solar não fechar completamente, mesmo após o procedimento acima ser realizado corretamente, leve seu veículo para ser inspecionado pela sua Concessionária Autorizada Lexus.

■ Aviso sonoro para quando o teto solar está aberto

O aviso soa e uma mensagem é exibida no mostrador multi-função no conjunto do painel de instrumentos quando o Botão de Partida é desligado e a porta do motorista é aberta com o teto solar aberto.

■ Personalização

As configurações (ex. operação ligada à trava da porta) podem ser alteradas. (Funções personalizáveis: →P. 8-2-2)

**ATENÇÃO**

Observe as precauções a seguir.

A negligência pode causar ferimentos graves ou fatais.

■ Abrir o teto solar

- Não permita que os passageiros coloquem as mãos ou o corpo para fora do veículo enquanto estiver em movimento.
- Não sente no teto solar.

■ Fechar o teto solar

- Verifique se todos os passageiros não têm qualquer parte do corpo em uma posição em que possa ser preso quando o teto solar estiver sendo operado.
- Não permita que crianças operem o teto solar.

Fechar o teto solar em alguém pode causar ferimentos graves ou fatais.

■ Função de proteção antiesmagamento

- Nunca use nenhuma parte do seu corpo para ativar intencionalmente a função de proteção antiesmagamento.
- A função de proteção antiesmagamento poderá não funcionar se algo ficar preso antes que o teto solar feche completamente.

4-1 Antes de dirigir

- Ao dirigir o veículo4-1-2
- Carga e bagagem4-1-13
- Reboque de trailer4-1-14

4-2 Procedimentos de direção

- Botão de Partida4-2-2
- Transmissão automática...4-2-9
- Alavanca de seta4-2-12
- Freio de estacionamento 4-2-13
- Buzina.....4-2-14

4-3 Operar as luzes e limpadores do para-brisas

- Interruptor dos faróis.....4-3-2
- Interruptor do farol de neblina.....4-3-6
- Limpadores e lavador do para-brisas4-3-7
- Interruptor do limpador de faróis.....4-3-9

4-4 Procedimentos de direção

- Abriu a portinhola do tanque de combustível ..4-4-2

4-5 Uso dos sistemas de suporte à condução

- Controle de cruzeiro4-5-2
- Sensor de assistência a estacionamento Lexus ..4-5-6
- Interruptor de seleção do modo de condução.4-5-19
- Sistemas de Suporte à Condução.....4-5-21

Seção 4-1

Antes de dirigir

- Ao dirigir o veículo4-1-2
- Carga e bagagem4-1-13
- Reboque de trailer4-1-14

Ao dirigir o veículo

Os procedimentos a seguir devem ser observados para garantir uma condução segura:

Dar a partida

→P. 4-2-2

Condução

- 1 Com o pedal do freio pressionado, posicione a alavanca de mudança de marcha em D. (→P. 4-2-9)
- 2 Solte o freio de estacionamento. (→P. 4-2-13)
- 3 Solte o pedal do freio gradualmente e pressione levemente o pedal do acelerador para acelerar o veículo.

Parar

- 1 Com a alavanca de mudança de posição de marcha em D, pressione o pedal do freio.
- 2 Se necessário, ajuste o freio de estacionamento.
Se o veículo permanecer parado por um longo período de tempo, posicione a alavanca de mudança de marcha em P ou N. (→P. 4-2-9)

Estacionar o veículo

- 1 Com a alavanca de mudança de posição de marcha em D, pressione o pedal do freio.
- 2 Posicione a alavanca de mudança em P. (→P. 4-2-9)
- 3 Acione o freio de estacionamento. (→P. 4-2-13)
- 4 Pressione o Botão de Partida para desligar o motor.
- 5 Tranque a porta e certifique-se de que você está com a chave eletrônica.
Caso estacione em um declive, bloqueie as rodas conforme for necessário.

Dar partida em um aclive

- 1 Certifique-se de que o freio de estacionamento esteja acionado e posicione a alavanca de mudança de marcha em D.
- 2 Pressione o pedal do acelerador suavemente.
- 3 Solte o freio de estacionamento.

■ Dirigir na chuva

- Dirija com cuidado quando estiver chovendo, pois a visibilidade fica reduzida, os vidros podem ficar embaçados e as vias estarão escorregadias.
- Dirija com cuidado quando começar a chover, pois a superfície da pista ficará muito escorregadia.
- Abstenha-se de altas velocidades ao dirigir em uma via expressa na chuva, pois pode haver uma camada de água entre os pneus e a superfície da pista, impedindo a direção e os freios de operarem adequadamente.

■ Velocidade do motor ao dirigir

Nas seguintes condições, a velocidade do motor pode tornar-se alta ao dirigir. Isto se dá em razão da implementação do controle automático de aumento ou redução de marcha ao atender as condições de direção. Isto não indica aceleração súbita.

- O veículo assume estar dirigindo em aclives ou declives.
- Quando o pedal do acelerador está solto

■ Frear seu novo Lexus

Para prolongar a vida útil de seu veículo, é recomendado observar as seguintes precauções:

- Para os primeiros 300 km:
Evite frenagens bruscas.
- Para os primeiros 1000 km:
 - Não dirija em velocidades extremamente altas.
 - Evite acelerações repentinas.
 - Não dirija continuamente em marchas baixas.

■ Sistema de freio de estacionamento do tipo tambor a disco

O veículo possui um sistema de freio de estacionamento do tipo tambor a disco que não exige manutenção. Este tipo de sistema de freio necessita de assentamento das sapatas do freio periodicamente ou sempre que as sapatas do freio de estacionamento e/ou tambor forem substituídas. Deixe que uma Concessionária Autorizada Lexus realize esta operação de ajuste.

■ Dirigir o veículo em outro país

Obedeça às leis de registro do veículo e confirme a disponibilidade de combustível apropriado. (→P. 8-1-4)

■ Condução no modo de Direção ecológica e econômica

→P. 2-1-15

■ Personalização

As configurações da Luz Indicadora da Direção Ecológica e Econômica podem ser alteradas.

(Funções personalizáveis →P. 8-2-2)

**ATENÇÃO**

Observe as precauções a seguir.

A negligência pode resultar em ferimentos graves ou fatais.

■ Ao dar a partida no veículo

Sempre mantenha seu pé no pedal do freio quando estiver parado com o motor em funcionamento.

Isto evita que o veículo se desloque.

■ Ao dirigir o veículo

● Não dirija se não estiver familiarizado com a localização dos pedais do freio e do acelerador a fim de evitar que o pedal errado seja pressionado.

• Pressionar acidentalmente o pedal do acelerador ao invés do pedal do freio resultará em uma aceleração repentina que pode levar a um acidente.

• Ao dar a ré, você pode torcer seu corpo, dificultando a operação dos pedais. Certifique-se de operar os pedais corretamente.

• Certifique-se de manter a postura correta para dirigir, mesmo ao deslocar o veículo apenas levemente. Isto permite que os pedais do freio e do acelerador sejam pressionados de forma correta.

• Pressione o pedal do freio utilizando seu pé direito. Pressionar o pedal do freio utilizando seu pé esquerdo pode atrasar a reação em caso de emergência, resultando em acidente.

● Não dirija o veículo sobre ou pare próximo a materiais inflamáveis.

O sistema de escape e os gases de escapamento podem ficar extremamente quentes. Estas peças que ficam quentes podem causar um incêndio se houver qualquer material inflamável por perto.

**ATENÇÃO**

Observe as precauções a seguir.

A negligência pode resultar em ferimentos graves ou fatais.

■ Ao dirigir o veículo

- Não desligue o motor ao dirigir normalmente. Desligar o motor ao dirigir não causará perda de controle da direção ou da frenagem, mas o auxílio hidráulico desses sistemas será perdido. Isso tornará mais difícil a direção e a frenagem, portanto você deve encostar e parar o veículo assim que for seguro. Contudo, no caso de uma emergência, se for impossível parar o veículo na maneira normal: →P. 7-1-3
- Utilize o freio motor (redução de marcha) para manter uma velocidade segura ao dirigir em uma ladeira íngreme.
Utilizar os freios de forma contínua pode causar o superaquecimento e perda de eficácia dos mesmos. (→P. 4-2-10)
- Não ajuste a posição do volante, o banco, ou os espelhos retrovisores externos e internos ao dirigir.
Isto pode resultar em uma perda de controle do veículo.
- Sempre verifique se os braços, pernas ou outras partes do corpo dos passageiros não estão para fora do veículo.

**ATENÇÃO**

Observe as precauções a seguir.

A negligência pode resultar em ferimentos graves ou fatais.

■ Ao dirigir em vias escorregadias

- A frenagem, aceleração e esterçamento repentinos podem causar deslizamento dos pneus e reduzir sua capacidade de controle do veículo.
- Aceleração brusca, freio motor devido à mudança de marcha ou alterações na velocidade do motor podem fazer o veículo derrapar, resultando em acidente.
- Após passar por uma poça, pressione levemente o pedal do freio para assegurar que os freios estão funcionando adequadamente. Pastilhas do freio úmidas podem impedir o funcionamento adequado dos freios. Se os freios estão úmidos apenas de um lado e não estão funcionando de maneira adequada, isto pode afetar o controle da direção.

■ Ao mudar a alavanca de mudança de posição de marcha

- Não deixe o veículo ir para trás quando a alavanca de mudança de posição de marcha estiver em posição de direção para frente, ou que vá para frente quando a alavanca de posição de mudança de posição de marcha estiver em R.

Isto pode causar a parada do motor ou conduzir a um desempenho insatisfatório dos freios e volante, resultando em acidente ou dano ao veículo.

- Não posicione a alavanca de mudança de marcha em P quando o veículo estiver em movimento.

Isto pode danificar a transmissão e resultar em uma perda de controle do veículo.

- Não posicione a alavanca de mudança de marcha em R quando o veículo estiver avançando.

Isto pode danificar a transmissão e resultar em uma perda de controle do veículo.

- Não posicione a alavanca de mudança de marcha em D quando o veículo estiver recuando.

Isto pode danificar a transmissão e resultar em uma perda de controle do veículo.

- Mudar a alavanca de mudança de posição de marcha para N enquanto o veículo estiver em movimento irá desengatar o motor da transmissão. O freio motor não está disponível quando N estiver selecionado.

- Tome cuidado para não mudar a alavanca de mudança de marcha com o pedal do acelerador pressionado. Mudar a alavanca mudança de posição de marcha além de P ou N pode levar a uma rápida aceleração inesperada do veículo, o que pode causar um acidente resultando em ferimento grave ou fatal.

**ATENÇÃO****■ Se você ouvir um chiado ou ruído de raspagem (indicadores de desgaste da pastilha do freio)**

Providencie a inspeção e/ou substituição em uma Concessionária Autorizada Lexus o mais rápido possível.

Danos nos rotores podem ocorrer se as pastilhas não forem substituídas quando necessário.

É perigoso dirigir o veículo quando os limites de desgaste das pastilhas do freio e/ou dos discos estiverem excedidos.

■ Quando o veículo estiver parado

- Não force o motor.

Se a posição de marcha do veículo estiver em qualquer uma além de P ou N, o veículo pode acelerar bruscamente e inesperadamente, causando um acidente.

- Para evitar acidentes em razão do movimento do veículo, sempre mantenha o pedal do freio pressionado enquanto o motor estiver em funcionamento, e acione o freio de estacionamento conforme necessário.

- Sempre pressione o pedal de freio e utilize o freio de estacionamento, conforme necessário, se o veículo estiver parado em um declive, para evitar acidentes causados pelo movimento, para frente ou para trás, do veículo.

- Evite acelerar o motor a uma rotação elevada.

Operar o motor a uma rotação elevada enquanto o veículo estiver parado pode superaquecer o sistema de escape, o que pode causar incêndio caso haja materiais inflamáveis nas proximidades.

**ATENÇÃO****■ Quando o veículo estiver estacionado**

- Não deixe óculos, isqueiros, latas de aerosol ou latinhas de refrigerantes no veículo quando este estiver exposto ao sol.

Isto pode resultar no seguinte:

- Pode ocorrer vazamento de gás do isqueiro ou da embalagem de spray, levando a um incêndio.
- A temperatura interna do veículo pode causar a deformação ou rachadura de lentes plásticas ou do material plástico de óculos.
- Latinhas de refrigerante podem trincar, derramando a substância no interior do veículo, causando também um curto circuito nos componentes elétricos do veículo.
- Não deixe isqueiros dentro do veículo. Se um isqueiro estiver em um local como o porta-luvas ou no assoalho do veículo, este pode acender acidentalmente quando uma bagagem for carregada ou o banco for ajustado, causando um incêndio.
- Não cole discos adesivos no para-brisas ou nos vidros. Não coloque recipientes, como purificadores de ar, nos painéis. Discos ou recipientes adesivos podem agir como lentes, causando um incêndio no veículo.
- Não deixe a porta ou o vidro aberto se o espelho convexo for revestido com uma película metálica, como por exemplo, de cor prateada. A luz do sol refletida pode fazer com que o vidro atue como uma lente, causando um incêndio.
- Sempre acione o freio de estacionamento, posicione a alavanca de mudança de marcha em P, desligue o motor e trave o veículo.
Não saia do veículo enquanto o motor estiver em funcionamento.
- Não toque nos tubos do escapamento enquanto o motor estiver em funcionamento ou logo após desligá-lo.
Isto pode causar queimaduras.

**ATENÇÃO****■ Ao cochilar no veículo**

Sempre desligue o motor. Caso contrário, se você mudar acidentalmente a alavanca de mudança de posição de marcha ou pressionar o pedal do acelerador, pode causar um acidente ou incêndio devido ao superaquecimento do motor. Além disso, se o veículo estiver estacionado em uma área com pouca ventilação, os gases do escapamento podem penetrar no interior do veículo, causando ferimentos graves ou fatais.

■ Ao frear

- Quando os freios estiverem úmidos, dirija com mais cuidado.

A distância da frenagem aumenta quando os freios estão úmidos e isto pode fazer com que um dos lados do veículo apresente frenagem diferente do outro. Além disso, o freio de estacionamento pode não conter adequadamente o veículo.

- Se a função de freio hidráulico não funcionar, não permaneça muito próximo a outros veículos e evite descidas ou curvas estreitas que necessitem de frenagem.

Neste caso, a frenagem ainda é possível, mas o pedal do freio deve ser pressionado com mais força do que de costume. Além disso, a distância de frenagem irá aumentar. Tenha os seus freios reparados imediatamente.

- Não bombe o pedal de freio se o motor desligar.

Cada acionamento do pedal do freio consome a reserva de assistência de energia dos freios.

- O sistema de freios consiste de 2 sistemas hidráulicos individuais; se um deles falhar, o outro ainda irá operar. Neste caso, o pedal do freio deve ser pressionado com mais força do que de costume e a distância de frenagem irá aumentar. Tenha os seus freios reparados imediatamente.

**AVISO****■ Ao dirigir o veículo**

- Não pressione os pedais do acelerador e do freio ao mesmo tempo ao dirigir, pois isto pode restringir o torque de acionamento.
- Não utilize o pedal do acelerador ou pressione o acelerador e o freio ao mesmo tempo para deter o veículo em um declive.

■ Ao estacionar o veículo

Sempre posicione a alavanca de mudança de marcha em P. A negligência pode fazer o veículo se mover ou acelerar bruscamente se o pedal do acelerador for pressionado acidentalmente.

■ Evitar danos às peças do veículo

- Não gire o volante do veículo totalmente em qualquer direção e segure-o desta forma por um longo período de tempo.
Isto pode causar danos ao motor da direção hidráulica.
- Ao passar por obstáculos na pista, dirija o mais devagar possível para evitar danos às rodas, face inferior do veículo, etc.

■ Se um pneu furar ao dirigir

Um pneu furado ou danificado pode levar as seguintes situações. Segure firmemente o volante e pressione gradualmente o pedal do freio para desacelerar o veículo.

- Pode ser difícil controlar seu veículo.
- O veículo pode produzir sons ou vibrações anormais.
- O veículo pode inclinar-se de maneira anormal.

Informações sobre o que fazer em caso de um pneu furado (→P. 7-2-28)

**AVISO****■ Quando encontrar vias alagadas**

Não dirija em uma via alagada após chuva forte. Isto pode causar os seguintes danos ao veículo:

- Parada do motor
- Curto em componentes elétricos
- Danos ao motor causados pela imersão em água.

Caso você dirija por uma via alagada e entre água no veículo, não se esqueça de levar seu veículo a sua Concessionária Autorizada Lexus para verificar as questões a seguir:

- Funcionamento do freio
- Mudanças na quantidade e qualidade de óleo do motor, fluido de transmissão, etc.
- Condições de lubrificação para os rolamentos e as juntas da suspensão (quando for possível), e o funcionamento de todas as juntas, rolamentos, etc.

Carga e bagagem

Observe as seguintes informações sobre precauções de armazenamento, capacidade de carga e peso:



ATENÇÃO

■ Objetos que não devem ser transportados no porta-malas

Os seguintes objetos podem causar incêndio se carregados no porta-malas:

- Recipientes contendo gasolina
- Latas de aerossol

■ Precauções de armazenamento

Observe as precauções a seguir.

A negligência pode impedir que os pedais sejam pressionados corretamente, pode bloquear a visão do motorista, ou pode resultar em itens que batam no motorista ou os passageiros, possivelmente causando um acidente.

- Sempre que possível, acondicione a carga e a bagagem no porta-malas.
- Não coloque a carga ou bagagem no ou sobre os seguintes locais.
 - Nos pés do condutor
 - No banco do passageiro dianteiro ou nos bancos traseiros (ao empilhar itens)
 - Na tampa do porta-malas
 - No painel de instrumentos
 - No painel
 - Em frente a tela do Sistema Multimídia
- Prenda todos os itens no compartimento do ocupante.

■ Carga e distribuição

- Não sobrecarregue seu veículo.
- Não utilize cargas de maneira desigual.

O carregamento inadequado pode causar deterioração da direção ou controle de freio, o que pode causar ferimentos graves ou fatais.

Reboque de trailer

A Lexus não recomenda rebocar um trailer com o seu veículo. A Lexus também não recomenda a instalação de um engate de reboque ou o uso de suporte de engate de reboque para cadeira de rodas, patinete, bicicleta, etc. Seu veículo não foi projetado para reboque de trailer ou de veículos com engate para reboque.

Capacidade de reboque: 0 kg



Seção 4-2

Procedimentos de direção

- Botão de Partida4-2-2
- Transmissão automática ..4-2-9
- Alavanca de seta.....4-2-12
- Freio de estacionamento..4-2-13
- Buzina4-2-14

Botão de Partida

Executar as seguintes operações ao carregar a chave eletrônica inicia o motor ou altera as modalidades do Botão de Partida.

Dar a partida

- 1 Certifique-se de que o freio de estacionamento está acionado.
- 2 Verifique se a alavanca de mudança de posição de marcha está posicionada em P.
- 3 Pressione o pedal do freio firmemente.



será exibido no mostrador multi-função.

Caso contrário, o motor não pode ser ligado.

- 3 Pressione o Botão de Partida.

O motor irá girar até que a partida seja acionada ou em até 30 segundos, o que ocorrer primeiro.

Continue pressionando o pedal do freio até que o motor esteja completamente iniciado.

O motor pode ser iniciado de qualquer modo do Botão de Partida.

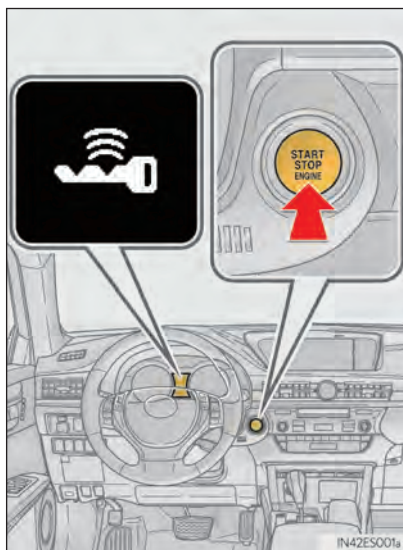

Desligar o motor

- 1 Pare o veículo.
- 2 Posicione a alavanca de mudança de marcha em P.
- 3 Acione o freio de estacionamento. (→P. 4-2-13)
- 4 Pressione o Botão de Partida.
- 5 Solte vagarosamente o pedal do freio e verifique se o indicador “POWER ON” está desligado no mostrador multi-função.

Comutar os modos do Botão de Partida

Os modos podem ser comutados pressionando o Botão de Partida com o pedal do freio solto. (O modo é alterado cada vez que o interruptor é pressionado.)

Desligado*

Os pisca-alertas podem ser utilizados.

O mostrador multi-função não será exibido.

Modo ACESSÓRIOS

Alguns componentes elétricos, como o Sistema Multimídia, podem ser utilizados.

“POWER ON” será exibido no mostrador multi-função.

Modo LIGADO

Todos os componentes elétricos podem ser utilizados.

“POWER ON” será exibido no mostrador multi-função.

*: Caso a alavanca de mudança de marcha esteja em posição diferente de P ao desligar o motor, o Botão de Partida será posicionado para modo ACESSÓRIOS, para não desligar.

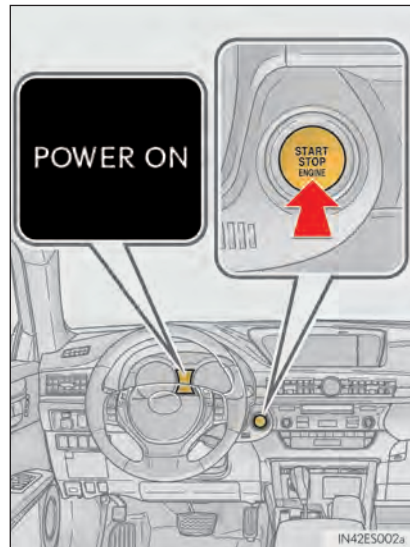

Ao parar o motor com a alavanca de mudança de marcha em posição diferente de P.

Caso o motor seja parado com a alavanca de mudança de marcha em posição diferente de P, o Botão de Partida não será desligado, ao invés disto, será posicionado em modo ACESSÓRIOS. Execute o procedimento seguinte para desligar o interruptor:

- 1 Certifique-se de que o freio de estacionamento está acionado.
- 2 Posicione a alavanca de mudança de marcha em P.
- 3 Verifique se “POWER ON” e “Turn Power OFF” são exibidos alternadamente no mostrador multi-função e então pressione o Botão de Partida uma vez mais.
- 4 Verifique se “POWER ON” e “Turn Power OFF” no mostrador multi-função estão desligados.

■ Função de desligamento automático

Se o veículo ficar no modo ACESSÓRIOS por mais de 20 minutos ou no modo LIGADO (o motor não está funcionando) por mais de uma hora com a alavanca da marcha em P, o Botão de Partida desligará automaticamente. Entretanto, esta função não pode evitar que a bateria de 12 volts seja descarregada. Não saia do veículo com o Botão de Partida em modo ACESSÓRIOS ou LIGADO por longos períodos de tempo quando o motor não estiver em funcionamento.

■ Descarga da bateria da chave eletrônica

→P. 3-2-13

■ Condições que afetam a operação

→P. 3-2-9

■ Avisos para a função de entrada

→P. 3-2-10

■ Se o motor não for iniciado

- O sistema imobilizador do motor pode não ter sido desativado. (→P. 1-2-2) Entre em contato com sua Concessionária Autorizada Lexus.
- Verifique se a alavanca de mudança de posição de marcha está seguramente posicionada em P. O motor pode não iniciar caso ela esteja posicionada fora de P. “Shift to P position to Start” será exibido no mostrador multi-função.

■ Bloqueio do volante

Após desligar o Botão de Partida e abrir e fechar as portas, o volante será bloqueado devido à função de bloqueio do volante. Acionar o Botão de Partida de novo irá automaticamente cancelar o bloqueio do volante.

■ Quando o bloqueio do volante não pode ser desativado

“Steering Lock active” será exibido no mostrador multi-função.

Verifique se a alavanca de mudança de posição de marcha está posicionada em P. Pressione o Botão de Partida enquanto girar o volante para esquerda ou direita.

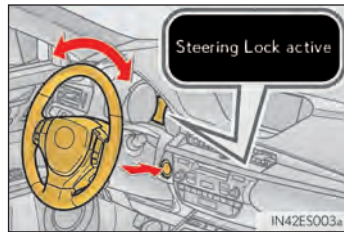

■ Prevenção do superaquecimento do motor de bloqueio do volante

Para prevenir o motor de bloqueio do volante de superaquecer, o motor pode ser suspenso, caso seja ligado e desligado repetidamente em um curto período de tempo. Neste caso, abstenha-se de operar o motor. Após cerca de 10 segundos, o motor de bloqueio do volante voltará a funcionar.

■ Quando “Sistema Inteligente de entrada e partida” é exibido no mostrador multi-função

O sistema pode estar com uma impropriedade. Leve o veículo para ser inspecionado por uma Concessionária Autorizada Lexus imediatamente.

■ Se a bateria da chave eletrônica estiver descarregada

→P. 6-3-30

■ Funcionamento do Botão de Partida.

- Ao utilizar o Botão de Partida, pressionar uma vez firmemente é o suficiente. Se o interruptor for pressionado inadequadamente, o motor pode não iniciar ou a modalidade do Botão de Partida pode não mudar. Não é necessário pressionar e segurar o interruptor.
- Se tentar reiniciar o motor imediatamente após desligar o Botão de Partida, o motor pode não iniciar em alguns casos. Após desligar o Botão de Partida, aguarde alguns segundos antes de reiniciar o motor.

■ Se o Sistema Inteligente de entrada e partida foi desativado em uma configuração personalizada

→P. 7-2-40

■ Visor do hodômetro e medidor de percurso

Quando o Botão de Partida é desligado, o hodômetro ou a tela do medidor de percurso será extinta após aproximadamente 30 segundos.

**ATENÇÃO****■ Ao dar a partida no motor**

Sempre inicie o motor sentado no banco do motorista. Não pressione o pedal do acelerador ao iniciar o motor sob quaisquer circunstâncias.

Isto pode levar a um acidente, resultando em ferimentos graves ou fatais.

■ Cuidados ao dirigir

Caso ocorra falha no motor enquanto o veículo estiver em movimento, não trave ou abra as portas até que o veículo esteja seguro e completamente parado. O acionamento do bloqueio do volante nesta circunstância pode levar a um acidente, resultando em ferimentos graves ou fatais

■ Ao desligar o motor em uma emergência

Se quiser desligar o motor em uma emergência enquanto dirige o veículo, pressione e segure o Botão de Partida por mais que 2 segundos, ou o pressione brevemente 3 vezes ou mais sucessivamente. (→P. 7-1-3)

Contudo, não toque no Botão de Partida enquanto estiver dirigindo, exceto em uma emergência. Desligar o motor ao dirigir não causará perda de controle da direção ou da frenagem, mas o auxílio hidráulico desses sistemas será perdido. Isso tornará mais difícil a direção e a frenagem, portanto você deve encostar e parar o veículo assim que for seguro.

**AVISO****■ Para evitar a descarga da bateria de 12 volts**

- Não deixe o Botão de Partida em modo ACESSÓRIOS ou LIGADO por longos períodos de tempo sem que o motor esteja em funcionamento.
- Caso “POWER ON” seja exibido no mostrador multi-função, o Botão de Partida não está desligado. Saia do veículo após desligar o Botão de Partida.
- Não pare o motor quando a alavanca de mudança de marcha estiver em posição diferente de P. Caso o motor seja parado em outra posição da alavanca de mudança de marcha, o Botão de Partida não será desligado, mas ao invés disto, será posicionado em modo ACESSÓRIOS. Caso o veículo seja deixado em modo ACESSÓRIOS, a bateria de 12 volts pode descarregar.

■ Ao dar a partida no motor

- Não force o motor frio.
- Caso o motor torne-se difícil para dar partida ou pare frequentemente, tenha seu veículo verificado por sua Concessionária Autorizada Lexus imediatamente.

■ Sintomas que indicam impropriedade do Botão de Partida

Se o Botão de Partida parecer estar funcionando de forma diferente da usual, como por exemplo, a chave estiver prendendo levemente, pode haver uma impropriedade. Entre em contato imediatamente com sua Concessionária Autorizada Lexus.

Transmissão automática

Posicionamento da alavanca de marcha

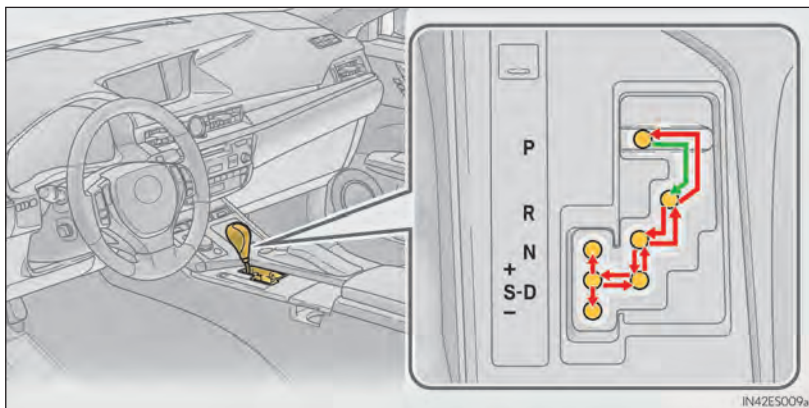

Enquanto o Botão de Partida estiver em modo LIGADO, mova a alavanca de mudança de marcha com o pedal de freio pressionado.

Ao mudar a alavanca de mudança de marcha entre P e D, certifique-se de que o veículo esteja completamente parado.

Finalidade da posição da marcha

Posição da marcha	Objetivo ou função
P	Estacionar o veículo/iniciar o motor
R	Ré
N	Neutro
D	Direção normal*1
S	Modo de direção S*2 (→P. 4-2-10)

*1: Mudar a alavanca de mudança de marcha para D permite ao sistema selecionar uma marcha adequada para as condições de direção.

Posicionar a alavanca de mudança de marcha para D é recomendado para direção normal.

*2: Selecionar as faixas de mudança utilizando o modo S restringe o limite superior das possíveis faixas de marcha, controla a força de frenagem do motor e evita aumento desnecessário da marcha.

Selecionar as marchas na posição S

Quando a alavanca de mudança de marcha estiver em S, pode ser operada como segue:

- ① Aumento de marcha
- ② Redução de marcha

A faixa de mudança selecionada, de S1 a S6, será exibida no visor.

A faixa de mudança inicial em modo S é ajustada automaticamente para S5 ou S4 de acordo com a velocidade do veículo. Entretanto, a faixa de mudança inicial pode ser ajustada para S3 caso a função AI-SHIFT tenha operado enquanto a alavanca de mudança de marcha esteve em D. (→P. 4-2-11)

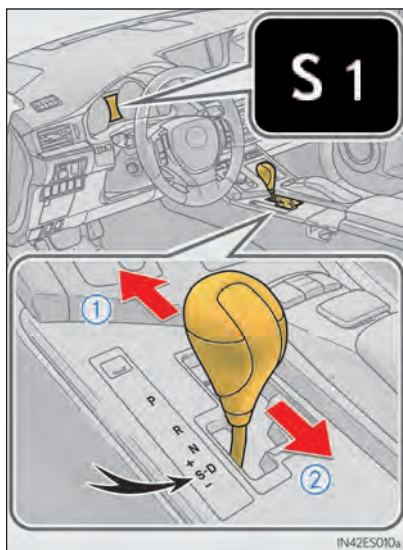

■ Faixas de mudança e suas funções

- Seleciona automaticamente marchas entre 1 e 6 de acordo com a velocidade do veículo e as condições de direção. No entanto, a marcha é limitada de acordo com a faixa de mudança selecionada.
- Você pode escolher dos 6 níveis de força de frenagem do motor.
- Uma faixa de mudança de marcha menor fornecerá maior força de frenagem que uma faixa de mudança maior, e a velocidade do motor também será elevada.

■ Modo S

- Quando a faixa de mudança for S4 ou inferior, segurar a alavanca de mudança de marcha em “+” ajusta a faixa de mudança para S6.
- Para evitar velocidade do motor em excesso, uma função que seleciona automaticamente uma faixa de marcha superior antes da velocidade do motor se tornar mais alta foi adotada.
- Para proteger a transmissão automática, uma função que seleciona automaticamente uma faixa de marcha superior quando a temperatura do fluido está alta é adotada.

■ Ao dirigir com o controle de cruzeiro ativado

Mesmo ao realizar as seguintes ações com o intuito de habilitar o freio do motor, ele não irá operar no modo S, mesmo reduzindo para a 5ª ou 4ª marcha. (→P. 4-5-2)

■ Aviso sonoro para restrições de redução de marcha

Para auxiliar a garantia de segurança e desempenho de direção, a execução de redução de marcha pode algumas vezes ser restrita. Em algumas circunstâncias, a redução de marcha pode não ser possível mesmo quando a alavanca de mudança de marcha for acionada. (Um aviso irá soar duas vezes).

■ Se o indicador S não se acender mesmo após mudar a alavanca de mudança de marcha para S

Pode indicar uma impropriedade no sistema de transmissão automática. Leve o veículo para ser inspecionado por uma Concessionária Autorizada Lexus imediatamente.

(Nesta situação, a transmissão irá operar da mesma maneira quando a alavanca de mudança de marcha está em D).

■ Caso a alavanca de mudança de marcha não possa ser mudada de P

→P. 7-2-39

■ Função AI-SHIFT

A função AI-SHIFT seleciona automaticamente a marcha mais adequada de acordo com o desempenho do motorista e as condições de direção.

A função AI-SHIFT é executada automaticamente quando a alavanca de mudança de marcha estiver em D. (mudar a alavanca de mudança de marcha para S cancela a função).



ATENÇÃO

■ Ao dirigir em vias escorregadias

Não acelere ou mude de marcha bruscamente.

Mudanças bruscas no freio motor podem fazer com o que o veículo rodopie ou patine, resultando em acidente.

Alavanca de seta

Instruções de funcionamento

- ① Curva para a direita
- ② Mudança de faixa à direita (mova a alavanca parcialmente e solte-a)
O sinal da mão direita piscará 3 vezes.
- ③ Mudança de faixa à esquerda (mova a alavanca parcialmente e solte-a)
O sinal da mão esquerda piscará 3 vezes.
- ④ Curva para a esquerda

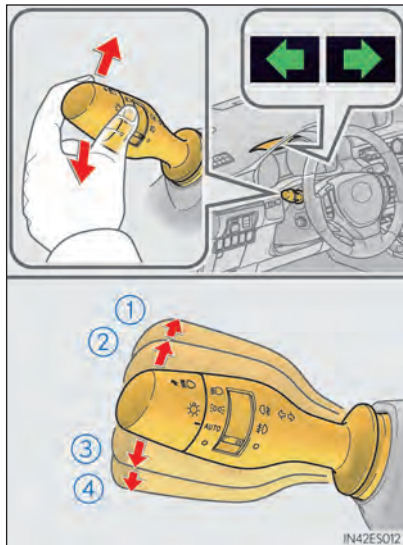

■ Os sinais de seta podem ser utilizados quando

O Botão de Partida está no modo LIGADO.

■ Se as setas piscarem mais rápido do que o normal

Verifique se não há alguma lâmpada de seta dianteira ou traseira queimada

■ Se a seta parar de piscar antes da mudança de faixa estar completa

Acione a alavanca de novo.

■ Para interromper o funcionamento das setas durante uma mudança de faixa

Acione a alavanca na direção oposta.

■ Personalização

O número de vezes que as setas piscam durante uma mudança de faixa pode ser mudado. (→P. 8-2-2)

Freio de estacionamento

Para acionar o freio de estacionamento, pressione totalmente o pedal do mesmo com o pé esquerdo enquanto pressiona o pedal do freio com o pé direito. (Pressionar o pedal novamente soltará o freio de estacionamento).

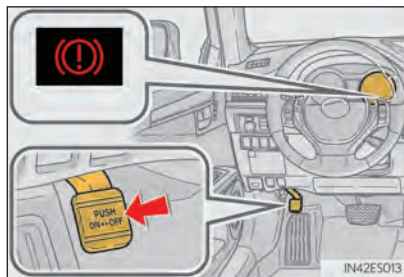

AVISO

■ Antes de dirigir

Libere totalmente o freio de estacionamento.

Dirigir o veículo com o freio de estacionamento acionado fará com que os componentes do freio superaqueçam, podendo afetar o desempenho da frenagem e aumentar o desgaste dos freios.

Buzina

Para soar a buzina, pressione sobre ou próximo à marca  no volante.

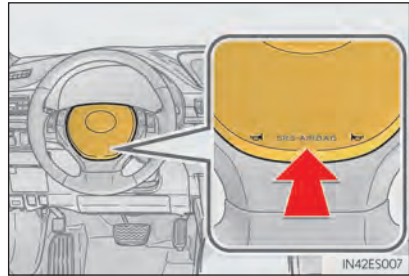

Seção 4-3

Operar as luzes e limpadores do para-brisas



- Interruptor dos faróis4-3-2
- Interruptor do farol de neblina4-3-6
- Limpadores e lavador do para-brisas4-3-7
- Interruptor do limpador de faróis4-3-9

Interruptor dos faróis

Os faróis podem ser acionados manual ou automaticamente.

Instruções de funcionamento

Ao girar a extremidade da alavanca de comando, as luzes acendem como segue:

- 1  As luzes da posição dianteira, traseira, placa e painel de instrumentos acendem.
- 2  Os faróis e todas as luzes listadas acima acendem.
- 3 AUTO Os faróis, o acendimento automático de faróis e todas as luzes listadas acima acendem e apagam automaticamente.
(Quando o Botão de Partida está no modo LIGADO).
- 4  O acendimento automático dos faróis é acionado.

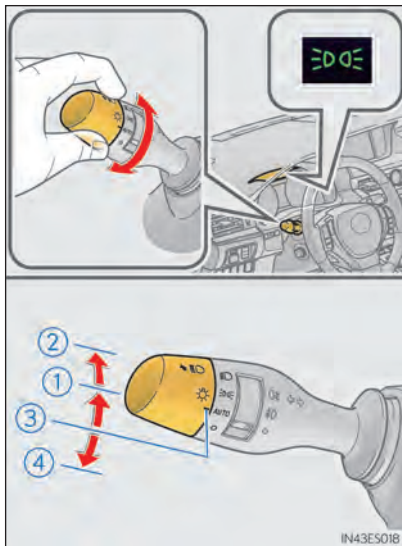

IN43ES018

Acender os faróis altos

- 1 Com os faróis acesos, empurre a alavanca no sentido contrário do seu corpo para acender os faróis altos.

Retorne a alavanca para a posição central para apagar os faróis altos.

- 2 Puxe a alavanca na sua direção e solte para piscar os faróis altos uma vez.

Você pode piscar os faróis altos com os faróis ligados ou desligados.

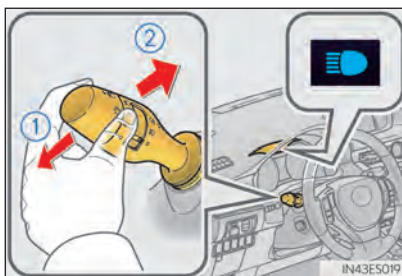

Sistema de Temporizador dos Faróis

O sistema habilita que os faróis e luzes dianteiras sejam ligados por 30 segundos quando o Botão de Partida for desligado.

Puxe a alavanca na sua direção e solte quando o interruptor da luz estiver na posição AUTO ou \odot após desligar o Botão de Partida.

Puxe a alavanca na sua direção e solte novamente para apagar as luzes.

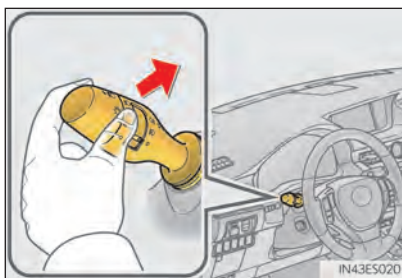

■ Sistema de acendimento automático dos faróis

Para tornar seu veículo mais visível para outros motoristas, os faróis dianteiros acendem-se automaticamente sempre que o motor é iniciado. Este recurso não foi projetado para utilização noturna.

■ Sensor de controle do farol

O sensor pode não funcionar adequadamente caso um objeto esteja localizado sobre ele ou algo que o bloqueie seja fixado no para-brisas.

Desta forma, interfere-se com o nível de detecção de luz ambiente do sensor, o que pode causar a impropriedade automática do sistema do farol.

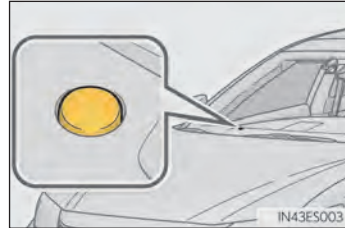

■ Sistema de desligamento automático do farol

- Quando o interruptor da luz está na posição, ☞☛ ou ☞☛ : Os faróis e os faróis de neblina dianteiros desligam automaticamente se o Botão de Partida estiver no modo ACESSÓRIOS ou desligado.
- Quando o interruptor da luz está na posição AUTO : Os faróis e todas as luzes desligam automaticamente se o Botão de Partida estiver no modo ACESSÓRIOS ou desligado.

Para ligar os faróis novamente, gire o Botão de Partida para o modo LIGADO, ou desligue o interruptor do farol e então volte para a posição, ☞☛ ou ☞☛ .

Caso qualquer uma das portas ou tampa do porta-malas esteja aberta, as luzes automaticamente apagam após 20 minutos.

■ Lembrete sonoro das luzes

O aviso soa quando o Botão de Partida está desligado ou posicionado em modo ACESSÓRIOS e a porta do motorista está aberta enquanto as luzes estão acesas.

■ Sistema de regulação automática do nível do farol

O nível dos faróis é automaticamente ajustado de acordo com o número de passageiros e as condições de carga do veículo para assegurar que os faróis não interfiram os outros usuários da estrada.

■ Personalização

As configurações (ex. sensor de sensibilidade da luz) podem ser alteradas. (Funções personalizáveis: →P. 8-2-2)

**AVISO****■ Para evitar a descarga da bateria de 12 volts**

Não deixe as luzes acesas mais tempo do que o necessário quando o motor não estiver em funcionamento.

Interruptor do farol de neblina

As luzes de neblina asseguram uma excelente visibilidade em difíceis condições de direção, como chuva e neblina.

- ① ○ Apaga as luzes e faróis de neblina dianteiros e traseiros
- ② 雾 Acende os faróis de neblina dianteiros
- ③ 雾 Acende ambas as luzes e faróis de neblina dianteiros e traseiros

Soltar o anel da alavanca retorna-o à posição 雾.

Acionar o anel da alavanca de comando novamente apaga somente a luz de neblina traseira.

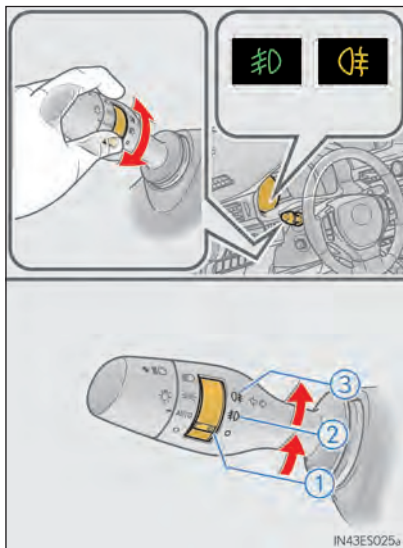

■ Faróis de neblina podem ser usados quando

Faróis de neblina dianteiros: Os faróis ou luzes dianteiras estão acesos.

Farol de neblina traseiro: Os faróis de neblina estão acesos.

Limpadores e lavador do para-brisas

Operar a alavanca do limpador

A operação do limpador é selecionada movendo a alavanca como é mostrado.

- ① Acionamento temporário
- ② Operação intermitente
- ③ Operação em baixa velocidade
- ④ Operação em alta velocidade

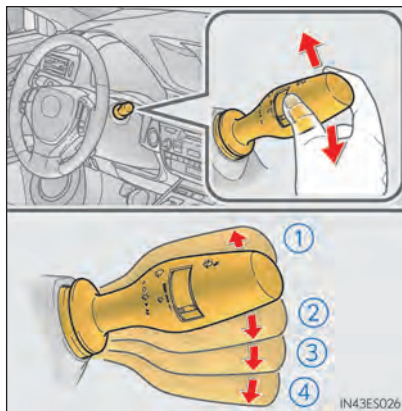

Os intervalos do limpador podem ser ajustados quando a operação intermitente está selecionada.

- ⑤ Aumenta a frequência do limpador de para-brisas intermitente
- ⑥ Diminui a frequência do limpador de para-brisas intermitente

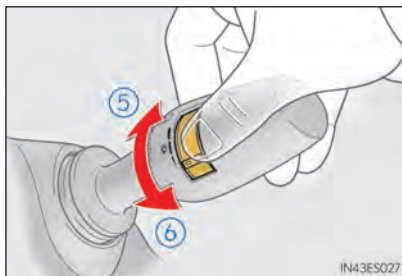

- ⑦ Operação lavador/limpador

Os limpadores irão acionar automaticamente algumas vezes depois que o lavador esguichar água.

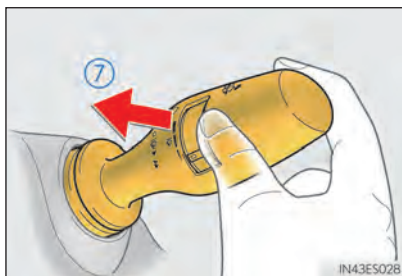

- **Os limpadores e o lavador do para-brisas podem ser acionados quando**
O Botão de Partida está no modo LIGADO.
- **Se o jato de fluido do lavador do para-brisas não funcionar**
Confira se os bicos do lavador não estão obstruídos e se há fluido do lavador no reservatório do limpador de para-brisas.

**ATENÇÃO****■ Fluido do lavador**

Quando estiver frio, não use o fluido do lavador até que o para-brisas esteja quente.

O fluido pode causar baixa visibilidade. Isto pode causar um acidente, resultando em ferimentos graves ou fatais.

**AVISO****■ Quando o para-brisas estiver seco**

Não use o limpador, ele pode danificar o para-brisas.

■ Quando não sair fluido do bico do lavador.

Danos podem ser causados à bomba do fluido do lavador se a alavanca for puxada em sua direção e mantida assim continuamente.

■ Quando o bico estiver obstruído

Neste caso, entre em contato com a sua Concessionária Autorizada Lexus.

Não tente limpar com um alfinete ou outro objeto. O bico será danificado.

■ Ao levantar os limpadores do para-brisas

Levante os limpadores alinhados ao para-brisas.

A negligência pode resultar em danos aos limpadores e/ou capô.

Interruptor do limpador de faróis

Fluido do lavador pode ser borrifado nos faróis.

Pressione o interruptor para limpar os faróis.

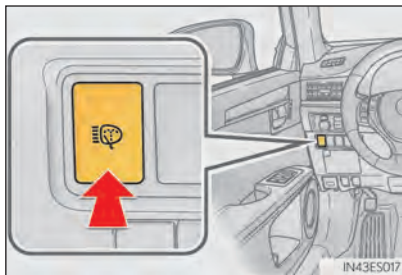

■ Os limpadores do farol podem ser acionados quando

O Botão de Partida estiver no modo LIGADO e o interruptor do farol estiver ligado.

■ Acionamento conjunto do limpador do para-brisas

Quando o limpador do para-brisas é acionado com o Botão de Partida em modo LIGADO e os faróis ligados, os limpadores do farol também serão acionados. (→P. 4-3-7)



AVISO

■ Quando o reservatório de fluido do lavador está vazio

Não acione o interruptor continuamente, pois a bomba do fluido do lavador pode superaquecer.

Seção 4-4 Procedimentos de direção

- Abrir a portinhola do tanque de combustível 4-4-2

Abrir a portinhola do tanque de combustível

Execute os seguintes passos para abrir a portinhola do tanque de combustível:

Antes de reabastecer o veículo

- Feche as portas e vidros e desligue o Botão de Partida.
- Confirme o tipo de combustível.

Tipos de combustível

Gasolina Premium sem chumbo com octanagem 95 ou superior.

Teor de etanol anidro na gasolina

A Lexus permite o uso da gasolina que contenha etanol anidro quando o volume de etanol for de 18 a 25%. Certifique-se que a qualidade do combustível utilizado está adequada às legislações vigentes.



AVISO

Nota sobre a qualidade da gasolina

Não use gasolina com qualidade fora da especificada na legislação vigente. O uso de gasolina adulterada resultará em danos ao motor.

Não use gasolina com chumbo.

A gasolina com chumbo causará danos ao conversor catalítico de três vias e funcionamento incorreto do sistema de controle de emissões.

**ATENÇÃO****■ Ao reabastecer o veículo**

Observe as precauções a seguir ao reabastecer o veículo. A negligência pode resultar em ferimentos graves ou fatais.

- Após sair do veículo e antes de abrir a portinhola do tanque de combustível, toque alguma superfície de metal sem pintura para descarregar qualquer energia estática. É importante descarregar a energia estática antes do reabastecimento, pois faíscas resultantes dessa energia podem causar a ignição dos vapores de combustível ao reabastecer.

- Sempre segure as laterais da portinhola do tanque de combustível e gire lentamente para removê-la.

Um som de sopro pode ser escutado quando a portinhola do tanque de combustível é solta. Espere até que o som acabe para terminar de remover a tampa completamente. Em tempo quente, o combustível pressurizado pode jorrar do tanque de combustível e causar ferimentos.

- Não permita que ninguém que não tenha descarregado a energia estática de seu corpo chegue perto de um tanque de combustível aberto.

- Não inale combustível vaporizado.

O combustível contém substâncias que podem ser perigosas se inaladas.

- Não fume enquanto reabastece o veículo.

A negligência pode causar a ignição do combustível e provocar um incêndio.

- Não volte ao veículo ou toque qualquer pessoa ou objeto que estiver carregado estaticamente.

Isso pode causar o surgimento de energia estática, resultando em um possível risco de combustão espontânea.

■ Ao reabastecer

Para evitar que o combustível transborde do reservatório, observe as precauções a seguir:

- Fixe firmemente o bocal de combustível no reservatório de abastecimento.

- Pare de encher o reservatório após o bico de combustível parar automaticamente.

- Não encha o tanque de combustível até transbordar.

**AVISO****■ Reabastecimento**

Não derrame combustível durante o reabastecimento.

A negligência poderá danificar o seu veículo, causando o funcionamento anormal dos sistemas de escapamento ou danos aos componentes do sistema de combustível ou às superfícies pintadas do veículo.

Abrir a portinhola do tanque de combustível

- 1 Pressione o interruptor para abrir a portinhola do tanque de combustível.

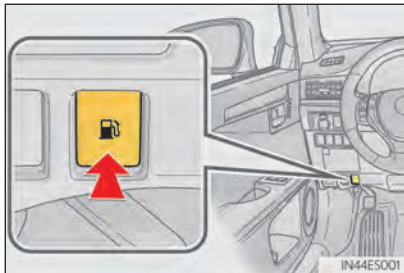

- 2 Gire lentamente a portinhola do tanque de combustível para abri-la.

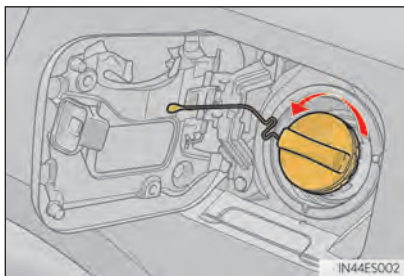

- 3 Segure a portinhola do tanque de combustível pela parte de trás.

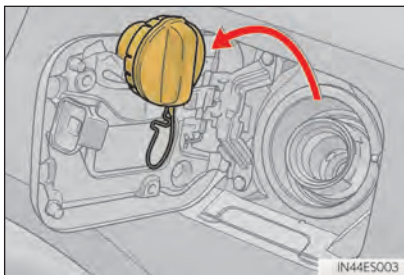

■ Quando a portinhola do tanque de combustível não puder ser aberta ao pressionar o interruptor interno

Remova a tampa dentro do porta-malas e puxe a alavanca.

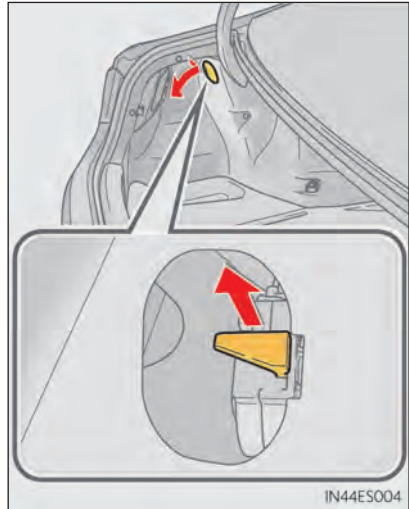

Fechar a portinhola do tanque de combustível

Após reabastecer, gire a portinhola do tanque de combustível até ouvir um clique. Uma vez que a tampa é solta, ela irá girar levemente na direção oposta.

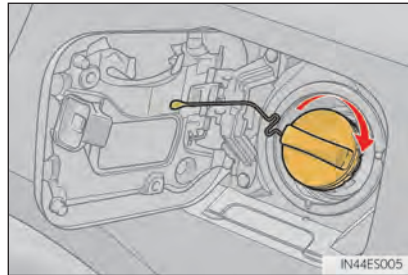

ATENÇÃO

■ Ao substituir a portinhola do tanque de combustível

Não use nada além da portinhola do tanque de combustível genuína Lexus desenvolvida para seu veículo.

Usar outro tipo de tampa pode causar um incêndio, resultando em ferimentos graves ou fatais.

Seção 4-5

Uso dos sistemas de suporte à condução

- Controle de cruzeiro4-5-2
- Sensor de assistência a estacionamento Lexus4-5-6
- Interruptor de seleção do modo de condução....4-5-19
- Sistemas de Suporte à Condução4-5-21

Controle de cruzeiro

Índice de funções

Use o controle de cruzeiro para manter uma velocidade constante sem pressionar o pedal do acelerador.

- 1 Indicadores
- 2 Interruptor do controle de cruzeiro

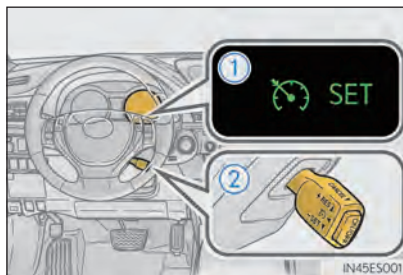

Definir a velocidade do veículo

- 1 Pressione o botão “LIGADO/ DESLIGADO” para ativar o controle de cruzeiro.

O indicador do controle de cruzeiro irá aparecer.

Pressione o botão novamente para desativar o controle de cruzeiro.



- 2 Acelere ou desacelere o veículo para a velocidade desejada e pressione a alavanca para baixo para definir a velocidade.

O indicador “SET” irá aparecer.

A velocidade do veículo no momento em que a alavanca é solta se torna a velocidade definida.

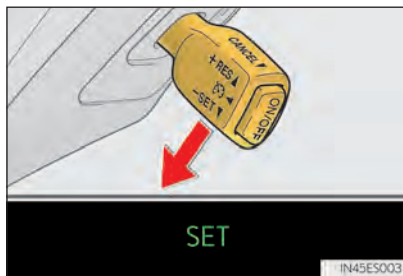

Ajuste da velocidade definida

Para alterar a velocidade constante, use a alavanca até que a velocidade desejada seja obtida.

- 1 Aumenta a velocidade
- 2 Diminui a velocidade

Ajuste fino: Pressione a alavanca levemente na direção oposta.

Ajuste amplo: Segure a alavanca na direção desejada.

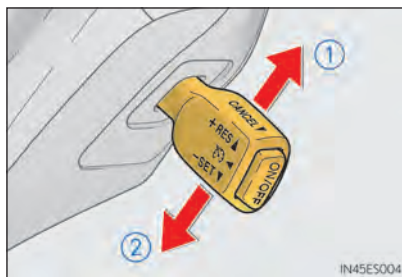

A velocidade definida aumentará ou diminuirá de acordo com o seguinte:

Ajuste fino: De aproximadamente 1,6 km/h sempre que a alavanca for manejada.

Ajuste amplo: A velocidade definida pode aumentar ou diminuir continuamente até que a alavanca seja solta.

Cancelar e reiniciar o controle de velocidade constante

- 1 Puxar a alavanca em sua direção cancela o controle de velocidade constante.

A definição de velocidade também é cancelada quando os freios são acionados.

- 2 Levantar a alavanca reinicia o controle de velocidade constante.

O reinício está disponível quando a velocidade do veículo for maior que, aproximadamente, 40 km/h.

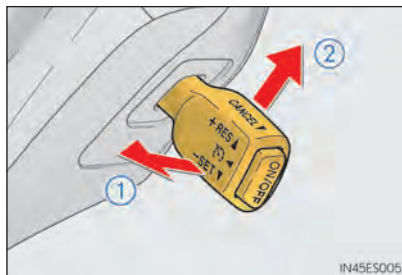

■ O controle de cruzeiro poderá ser ajustado quando

- A alavanca de mudança de posição de marcha estiver em D ou selecionada na faixa S4 ou superior.
- A velocidade do veículo estiver acima de 40 km/h, aproximadamente.

■ Acelerar após definir a velocidade do veículo

- O veículo pode ser acelerado normalmente. Após a aceleração, a velocidade definida é retomada.
- Para aumento da velocidade definida sem desativar o modo de controle de cruzeiro, basta acelerar até a nova velocidade desejada e pressionar a alavanca para baixo.

■ Cancelamento automático do controle de cruzeiro

O controle de cruzeiro irá parar de manter a velocidade do veículo em quaisquer das seguintes situações.

- Se a velocidade real do veículo cair mais que aproximadamente 16 km/h abaixo da velocidade pré-definida do veículo.
Neste momento, a velocidade definida memorizada não é mantida.
- Se a velocidade real do veículo estiver abaixo de 40 km/h, aproximadamente.
- O VSC estiver ativado.

■ Caso a mensagem de advertência do controle de cruzeiro seja exibida no mostrador multi-função

Pressione o botão “LIGADO/DESLIGADO” uma só vez para desativar o sistema, e então pressione novamente o botão para reativá-lo.

Se a velocidade do controle de cruzeiro não puder ser definida, ou se o controle de cruzeiro for cancelado logo após ser ativado, pode haver uma impropriedade no sistema do controle de cruzeiro. Leve o veículo para ser inspecionado por sua Concessionária Autorizada Lexus.

**ATENÇÃO****■ Para evitar a ativação acidental do sistema de controle de cruzeiro**

Desligue o controle de cruzeiro utilizando o botão “LIGADO/DESLIGADO” quando não estiver em uso.

■ Situações impróprias para o controle de cruzeiro

Não use o controle de cruzeiro em quaisquer das seguintes situações.

Isto pode ocasionar perda de controle e causar um acidente resultando em ferimentos graves ou fatais.

- Em tráfego pesado
- Em vias com curvas fechadas
- Em vias com muito vento
- Em estradas escorregadias.
- Em declives
A velocidade do veículo pode exceder a velocidade definida ao descer declives.
- Durante reboque de emergência

Sensor de assistência a estacionamento Lexus

A distância do seu veículo para obstáculos próximos ao estacionar em paralelo ou manobrar dentro de uma garagem é medida pelos sensores e comunicada via mostrador multi-função, tela do Sistema Multimídia e aviso sonoro. Sempre inspecione a área ao redor quando usar este sistema.

■ Tipos de sensores

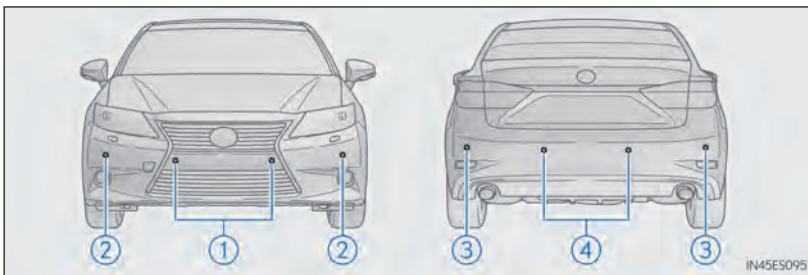

- ① Sensores centrais dianteiros
- ② Sensores laterais dianteiros
- ③ Sensores laterais traseiros
- ④ Sensores centrais traseiros

■ Interruptor do sensor de assistência a estacionamento Lexus*

Liga/ desliga o sensor de assistência a estacionamento Lexus

Quando ligado, a luz do indicador acende para informar ao motorista que o sistema está operacional.

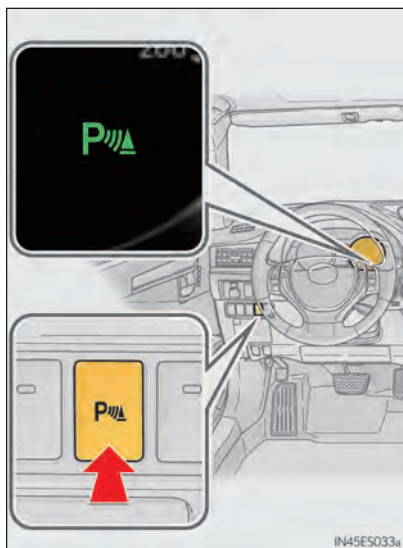

Visor

Quando os sensores detectam um obstáculo, um gráfico é exibido no mostrador multi-função e no Sistema Multimídia dependendo da posição e distância para o obstáculo.

■ Mostrador multi-função

- ① Sensor de detecção lateral dianteiro
- ② Sensor de detecção central dianteiro
- ③ Sensor de detecção lateral traseiro
- ④ Sensor de detecção central traseiro

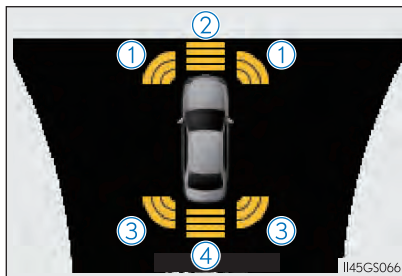

■ Tela do Sistema Multimídia

- ① Quando o sistema de monitoramento da visão traseira não é exibido

Um gráfico é automaticamente exibido quando um obstáculo é detectado. A tela pode ser configurada para que o gráfico não seja exibido. (→P. 4-5-14)





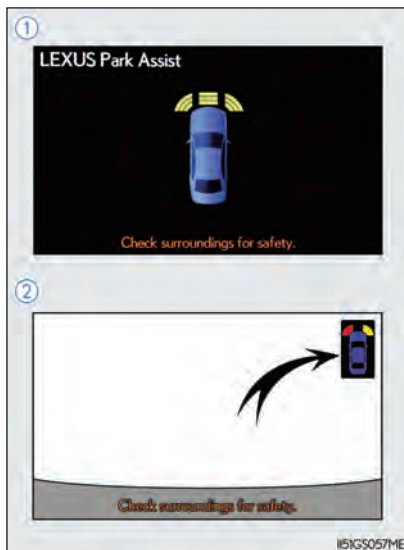







- ② Quando o sistema de monitoramento da visão traseira é exibido (acoplado)

Uma imagem simplificada é exibida no canto superior direito da tela do Sistema Multimídia quando um obstáculo é detectado.











Mostrador do sensor de detecção, distância do obstáculo









■ Sensores centrais dianteiros

Distância aproximada até o obstáculo	Mostrador multi-função	Tela do Sistema Multimídia	Tela do Sistema Multimídia (acoplado)
100 cm a 50 cm	 <p>(contínuo)</p>	 <p>(contínuo)</p>	 <p>(piscando lentamente)</p>
50 cm a 40 cm	 <p>(contínuo)</p>	 <p>(contínuo)</p>	 <p>(piscando)</p>
40 cm a 30 cm	 <p>(contínuo)</p>	 <p>(contínuo)</p>	 <p>(piscando rapidamente)</p>
Menor que 30 cm	 <p>(piscando)</p>	 <p>(contínuo)</p>	 <p>(contínuo)</p>

■ Sensores laterais

Distância aproximada até o obstáculo	Mostrador multi-função	Tela do Sistema Multimídia	Tela do Sistema Multimídia (acoplado)
60 cm a 45 cm	 <p>(contínuo)</p>	 <p>(contínuo)</p>	 <p>(piscando)</p>
45 cm a 30 cm	 <p>(contínuo)</p>	 <p>(contínuo)</p>	 <p>(piscando rapidamente)</p>
Abaixo de 30 cm	 <p>(piscando)</p>	 <p>(contínuo)</p>	 <p>(contínuo)</p>

■ Sensor central traseiro

Distância aproximada até o obstáculo	Mostrador multi-função	Tela do Sistema Multimídia (acoplado)
150 cm a 60 cm	 (contínuo)	 (piscando lentamente)
60 cm a 45 cm	 (contínuo)	 (piscando)
45 cm a 35 cm	 (contínuo)	 (piscando rapidamente)
Abaixo de 35 cm	 (piscando)	 (contínuo)

■ Funcionamento do aviso sonoro e distância de um obstáculo

Um aviso soa quando os sensores estão funcionando.

- O aviso soa mais rápido conforme o veículo se aproxima do obstáculo.

Quando o veículo se aproximar de um obstáculo nas seguintes distâncias, o aviso soará continuamente:

- Sensores centrais dianteiros: Aproximadamente 30 cm
 - Sensores laterais: Aproximadamente 30 cm
 - Sensores centrais traseiros: Aproximadamente 35 cm
- Quando 2 ou mais obstáculos são detectados simultaneamente, o sistema de aviso sonoro responde ao obstáculo que estiver mais próximo. Se um ou ambos estiverem dentro das distâncias citadas acima, o alerta sonoro emitirá um longo tom, seguido de sons rápidos.

Faixa de detecção dos sensores

- ① Aproximadamente 100 cm
- ② Aproximadamente 150 cm
- ③ Aproximadamente 60 cm

O diagrama mostra a faixa de detecção dos sensores. Observe que os sensores não detectam obstáculos que estão extremamente perto do veículo.

O alcance dos sensores pode ser alterado dependendo da forma do objeto.

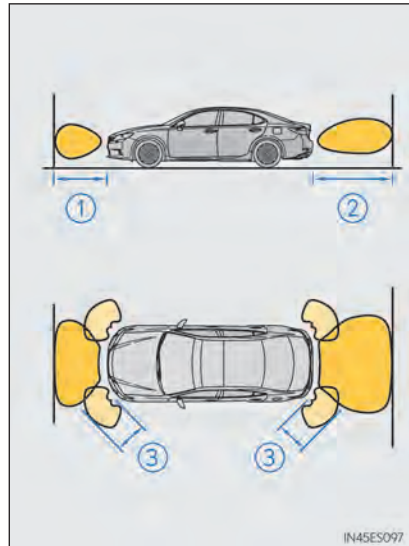

Configurar o sensor de assistência a estacionamento Lexus

Você pode alterar o volume do aviso sonoro e as condições de funcionamento da tela do Sistema Multimídia.

- 1 Pressione o botão “MENU” no Touch Remoto. (→P. 2-1-17)
- 2 Selecione “SETUP” na tela “Menu”.
- 3 Selecione “Vehicle” na tela “Configuração”.
- 4 Selecione “LEXUS Park Assist” na tela das “Definições”.

- 1 Ajuste do volume do alerta
- 2 Configuração do mostrador “on/off”
- 3 Ajuste do aviso sonoro de distância

Certifique-se de salvar após alterar as configurações.

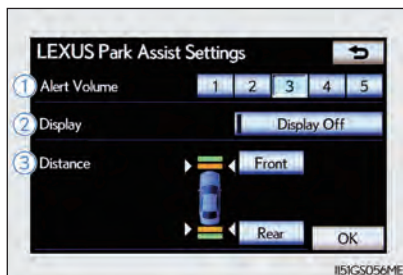

■ Ajuste do volume do alerta

O volume do alerta pode ser ajustado.

- 1 Selecionar “1” a “5” nas “Configurações do LEXUS Park Assist”.
- 2 Selecione “OK”.

■ Configuração do mostrador on/off

“Ligado” ou “Desligado” podem ser selecionados no mostrador do sensor de assistência a estacionamento Lexus.

- 1 Selecione “Visor desligado”.

Quando o indicador “Visor desligado” está ligado, o visor do sensor de assistência a estacionamento Lexus fica desligado. Selecione “Visor desligado” novamente para ligar o mostrador do sensor de auxílio a estacionamento Lexus.

- 2 Selecione “OK”.

■ Ajuste do aviso sonoro de distância

Os mostradores dos sensores dianteiros ou traseiros e a indicação de tom podem ser configuradas.

- 1 Selecione “Dianteiro” ou “Traseiro”.

Distância curta ou longa pode ser selecionada.

- 2 Selecione “OK”.

■ O sensor de assistência a estacionamento Lexus pode ser operado quando

- Sensores centrais dianteiros:
 - O Botão de Partida está no modo LIGADO.
 - A alavanca de mudança de marcha está em uma posição diferente de P ou R.
 - A velocidade do veículo for inferior a 10 km/h.
- Sensores laterais frontais:
 - O Botão de Partida está no modo LIGADO.
 - A alavanca de mudança de marcha está em uma posição diferente de P.
 - A velocidade do veículo for inferior a 10 km/h.
(Em qualquer velocidade quando a alavanca de mudança de marcha estiver em R)
- Sensores traseiros laterais e centrais:
 - O Botão de Partida está no modo LIGADO.
 - A alavanca de mudança de marcha está em R.

■ Visor do sensor de assistência a estacionamento Lexus

Quando um obstáculo é detectado enquanto o sistema de monitoramento da visão traseira está em uso, o indicador de advertência aparecerá no canto superior direito da tela, mesmo se a configuração do mostrador estiver desligada.

■ Informações sobre os sensores

- As áreas de detecção do sensor estão limitadas ao redor das laterais dianteiras e para-choque traseiro.
- Certas condições do veículo e ambiente ao redor podem afetar a habilidade do sensor para detectar corretamente obstáculos. Situações específicas em que isto pode ocorrer estão listadas abaixo.
 - Há sujeira no sensor. (Limpar os sensores resolverá esse problema.)
 - O sensor está congelado. (Descongelar a área resolverá esse problema.) Especialmente no tempo frio, se um sensor congelar, a tela poderá exibir uma anormalidade, ou obstáculos poderão não ser detectados.
 - O sensor está coberto de alguma forma.
 - O veículo está inclinado consideravelmente para um lado.
 - Em uma estrada extremamente acidentada, inclinada, no cascalho, ou na grama.
 - Há ruído excessivo nas proximidades do veículo, como buzinas, motores de motos, freio a ar de veículos maiores, ou outros que produzam ondas ultra sônicas.
 - Há outro veículo equipado com sensor de assistência à estacionamento na proximidade.
 - O sensor está coberto por um borrifo de água ou chuva pesada.
 - O veículo é equipado com antena de para-lama ou antena.
 - Olhais para reboque estão instalados.
 - O para-choque ou sensor recebe um forte impacto.
 - O veículo está se aproximando de um meio-fio muito alto ou curvado.
 - Sob luz do sol forte ou clima frio intenso.
 - A área diretamente abaixo dos para-choques não é detectada.
 - Se obstáculos ficarem muito próximos do sensor.
 - Uma suspensão não genuína Lexus (suspensão rebaixada) foi instalada.
 - Pessoas podem não ser detectadas se estiverem utilizando certos tipos de roupa.

Além dos exemplos acima, há casos em que, devido a forma, sinais e outros objetos o sensor pode julgá-los mais próximos do que realmente estão.

- A forma do obstáculo pode evitar que o sensor o detecte. Preste atenção especial aos seguintes obstáculos:
 - Arames, cercas, cordas, etc.
 - Algodão ou outros materiais que absorvem ondas de som
 - Objetos muito inclinados
 - Obstáculos baixos
 - Obstáculos altos com seções superiores projetando-se na direção do seu veículo
- As seguintes situações podem ocorrer durante o uso.
 - Dependendo do formato do obstáculo e outros fatores, a detecção da distância pode ser encurtada, ou pode se tornar impossível.
 - Obstáculos podem não ser detectados se estiverem muito próximos do sensor.
 - Haverá um pequeno atraso entre a detecção do obstáculo e sua exibição. Mesmo em velocidade baixa, existe a possibilidade de que o obstáculo apareça nas áreas de detecção do sensor antes que seja exibido no mostrador e o aviso soe.
 - Postes finos e objetos mais baixos que o sensor podem não ser detectados para a colisão quando se aproximarem, mesmo que tenham sido detectados anteriormente.
 - Poderá ser difícil ouvir o aviso sonoro devido ao volume alto do Sistema Multimídia ou o som do fluxo de ar do sistema de ar-condicionado.
- **Se uma mensagem de advertência é exibida no mostrador multi-função**
→P. 7-2-16, 7-2-19

**ATENÇÃO****■ Ao utilizar o sensor de assistência a estacionamento Lexus**

Observe as precauções a seguir.

A negligência poderá resultar na incapacidade de condução segura do veículo e a possibilidade de acidentes.

- Não utilize o sensor em velocidades acima de 10km/h.
- As áreas de detecção do sensor e tempo de reação são limitadas. Ao mover-se para a frente ou para trás, verifique as áreas ao redor do veículo (especialmente as laterais) para segurança, e dirija devagar, utilizando o freio para controlar a velocidade do veículo.
- Não instale acessórios dentro das áreas de alcance de detecção dos sensores.

**AVISO****■ Ao utilizar o sensor de assistência a estacionamento Lexus**

Nas seguintes situações, o sistema pode estar com impropriedade devido à falha do sensor. Tenha o seu veículo inspecionado por sua Concessionária Autorizada Lexus.

- O mostrador de funcionamento do sensor de assistência a estacionamento Lexus pisca, e um aviso sonoro é emitido quando obstáculos são detectados.
- Se a área ao redor dos sensores colide com algo, ou é submetida a um forte impacto.
- Se o para-choque colide com algo.
- Se o mostrador é exibido de forma contínua sem um aviso sonoro.
- Se houver um erro no mostrador, verifique primeiro o sensor.
Se o erro ocorrer mesmo que não haja lama no sensor, é provável que haja uma impropriedade.

■ Cuidados ao lavar o veículo

Não aplique jatos fortes de água ou vapor na área do sensor.

Isso pode resultar em impropriedade do sensor.

Interruptor de seleção do modo de condução

Os modos de condução podem ser selecionados para se adequarem às condições de condução.

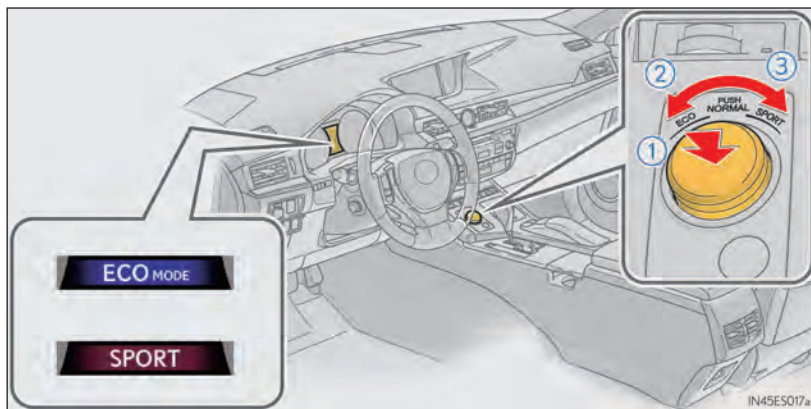

1 Modo normal

Para a condução normal.

Pressione o interruptor para mudar o modo de condução para o modo normal quando estiver selecionado no modo de DIREÇÃO ECOLÓGICA E ECONÔMICA ou Sport.

2 Modo de Direção ecológica e econômica

Utilize o modo de Direção ecológica e econômica para obter um consumo baixo de combustível durante um trajeto que envolva aceleração frequente.

Quando não estiver no modo de Direção ecológica e econômica e o interruptor de seleção do modo de condução estiver posicionado à esquerda, o indicador "MODO DE DIREÇÃO ECOLÓGICA E ECONÔMICA" se acende no mostrador multi-função.

3 Modo SPORT

Auxilia na resposta de aceleração ao controlar o volante e a transmissão. Adequado para quando um controle preciso é necessário, por exemplo, ao dirigir em vias em uma montanha.

Quando não estiver no modo SPORT e o interruptor de seleção do modo de condução estiver posicionado à direita, o indicador "SPORT" se acende no mostrador multi-função.

■ Operação do sistema de ar-condicionado no modo de Direção ecológica e econômica

O modo de Direção ecológica e econômica controla as operações do aquecimento/resfriamento e a velocidade da ventoinha do ar-condicionado para aumentar a eficácia do combustível. Para aperfeiçoar o desempenho do ar-condicionado, ajuste a velocidade da ventoinha ou desligue o modo de Direção ecológica e econômica. (consulte o “Manual do Proprietário Para o Sistema Multimídia”.)

■ Desativação automática do modo SPORT

O modo SPORT é automaticamente desativado se o Botão de Partida for desligado após condução em modo SPORT.

Sistemas de Suporte à Condução

Para ajudar a aumentar a segurança e desempenho ao dirigir, os seguintes sistemas operam automaticamente em resposta às muitas situações de condução. No entanto, esteja ciente que esses sistemas são suplementares e não devem ser confiados totalmente ao se dirigir o veículo.

◆ Sistema de Freios Antitravamento (ABS)

Ajuda a prevenir o travamento de pneus quando os freios são acionados repentinamente, ou se os freios forem acionados ao dirigir em uma pista escorregadia

◆ Assistência dos freios

Gera um nível maior de força nos freios depois que o pedal do freio é pressionado, quando o sistema detecta uma situação de frenagem emergencial

◆ VSC (Controle de Estabilidade do Veículo)

Ajuda o motorista a controlar derrapagens quando houver desvio súbito ou curva em superfícies de estradas escorregadias

Oferece controle cooperativo de ABS, TRC, VSC e EPS.

Ajuda a manter a estabilidade direcional ao fazer um desvio em superfícies de vias escorregadias controlando o desempenho do volante.

◆ TRC (Controle de Tração)

Ajuda a manter a potência de direção e prevenir que as rodas girem em falso ao dar a partida no veículo ou acelerar em estradas escorregadias

◆ EPS (Direção Elétrica)

Utiliza um motor elétrico para a redução da quantidade de esforço necessário para esterçamento

◆ Sinal do freio de emergência

Quando os freios são acionados repentinamente, as luzes de freio piscam automaticamente para alertar o veículo de trás.

Quando os sistemas TRC/VSC estiverem operando

A luz do indicador de derrapagem irá piscar enquanto os sistemas TRC/VSC estiverem operando.

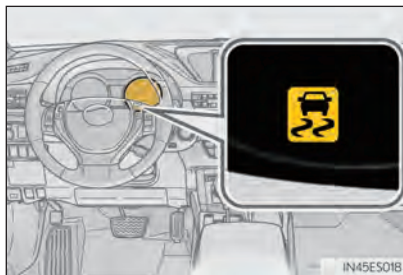

Desabilitar o sistema TRC

Se o veículo ficar atolado na lama ou sujeira, o sistema TRC pode reduzir a energia do motor às rodas. Pressionar  para desligar o sistema pode tornar mais fácil o ato de empurrar o veículo para libertá-lo.

Para desligar o sistema TRC, pressione e solte rapidamente



"TRC OFF" será exibido no mostra-

dor multi-função. Pressione 

novamente para ligar novamente o sistema.

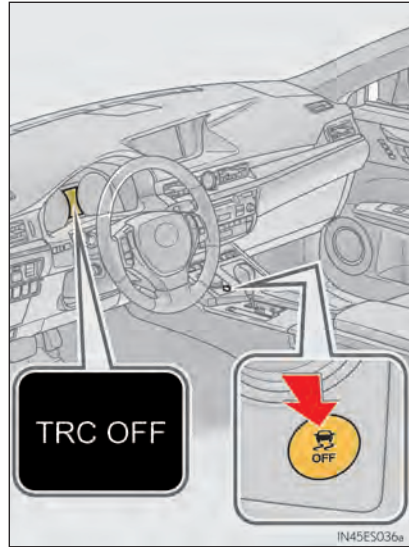

Desligar os sistemas TRC e VSC

Para desligar os sistemas TRC e VSC, pressione e segure  por mais de 3 segundos enquanto o veículo está parado.

A luz do indicador VSC OFF se acenderá e "TRC OFF" será exibido no mostrador multi-função.

Pressione  novamente para ligar o sistema.

- **Quando a mensagem é exibida no mostrador multi-função mostrando que o TRC foi desabilitado mesmo sem o interruptor VSC OFF ter sido pressionado**

O TRC não pode ser operado. Entre em contato com sua Concessionária Autorizada Lexus.

- **Se a bateria de 12 volts estiver desconectada**

O volante pode sair da sua posição em linha reta, mas isso será corrigido automaticamente ao dirigir.

- **Sons e vibrações causadas pelos sistemas ABS, assistente dos freios, VSC e TRC**

- Um som pode ser ouvido do compartimento do motor ao pressionar repetidamente o pedal de freio quando a partida no motor é dada ou logo após o veículo começar a se mover. O som não indica impropriedade em qualquer um desses sistemas.

- Qualquer uma das seguintes condições pode ocorrer quando os sistemas acima estão em operação.

Nenhuma delas indica que uma impropriedade tenha acontecido.

- Vibrações podem ser sentidas através da carroceria do veículo e do volante.
- Um som de motor pode ser ouvido após a parada do veículo.
- O pedal do freio pode pulsar levemente após o ABS ter sido acionado.
- O pedal do freio pode descer levemente após o ABS ter sido acionado.

- **Som de operação de EPS**

Quando o volante for usado, um som de motor (som de vibração) pode ser ouvido.

Isso não indica uma impropriedade.

- **Reativação automática dos sistemas TRC e VSC**

Após desligar os sistemas TRC e VSC, eles serão reativados automaticamente nas seguintes situações:

- Quando o Botão de Partida é desligado
- Se apenas o sistema TRC for desligado, ele será ligado quando a velocidade do veículo aumentar.

Se ambos os sistemas TRC e VSC forem desligados, a reativação automática não acontecerá quando a velocidade do veículo aumentar.

■ Efetividade reduzida do sistema EPS

A efetividade do sistema EPS é reduzida para evitar que o sistema sofra superaquecimento quando há entrada frequente de informações de direção por um longo período de tempo. Como resultado o volante pode ficar pesado. Se isso ocorrer, evite essa entrada de informações de direção ou pare o veículo e desligue o motor. A eficiência irá melhorar após um curto período.

■ Condições de operação do sinal de freio de emergência

Quando as três condições a seguir forem cumpridas, o sinal de freio de emergência irá funcionar:

- Os pisca-alertas estão desligados.
- A velocidade real do veículo está acima de 55 km/h.
- O pedal do freio é pressionado de maneira que leva o sistema a identificar, por causa da desaceleração do veículo, que esse é um acionamento repentino do freio.

■ Cancelar o sistema automático do sinal do freio de emergência

O sinal do freio de emergência será desligado em qualquer uma dessas situações:

- Os pisca-alertas estão ligados.
- O pedal do freio está solto.
- O sistema identifica, a partir da desaceleração do veículo, que esse não é um acionamento repentino do freio.

**ATENÇÃO****■ O ABS não funciona efetivamente quando**

- Os limites de desempenho do travamento de pneus foram excedidos (tais como pneus bastante desgastados em uma estrada coberta por neve).
- O veículo aquaplanava ao dirigir em alta velocidade em estradas molhadas ou escorregadias.

■ A distância de parada quando o ABS está em funcionamento pode exceder a distância das condições normais

O ABS não foi projetado para encurtar a distância de parada do veículo. Sempre mantenha uma distância segura do veículo à frente, especialmente nas seguintes situações:

- Ao dirigir em estradas com sujeira ou cascalho
- Ao dirigir com correntes para pneus
- Ao dirigir sobre solavancos nas vias
- Ao dirigir em vias com buracos ou superfícies irregulares

■ O TRC pode não operar eficientemente quando

O controle direcional e a tração podem não ser alcançados ao dirigir em vias escorregadias, mesmo se o sistema TRC estiver operante.

Dirija o veículo cuidadosamente em condições onde haja o risco de perda da estabilidade e tração.

■ Quando o VSC é ativado

A luz do indicador de derrapagem pisca. Sempre dirija cuidadosamente. Condução negligente pode causar um acidente. Tome cuidado especial quando a luz do indicador pisca.

■ Quando os sistemas TRC/VSC estiverem desligados

Tome muito cuidado e dirija em uma velocidade apropriada às condições da via. Como esses são sistemas para assegurar a estabilidade do veículo e força de condução, não desligue os sistemas TRC/VSC a menos que seja necessário.

**ATENÇÃO****■ Substituir pneus**

Certifique-se de que todos os pneus sejam do tamanho especificado, da mesma marca, padrões e de capacidade total de carga. Além disso, certifique-se de que os pneus estejam inflados de acordo com o nível de inflagem do pneu.

Os sistemas ABS, TRC e VSC não irão funcionar corretamente se diferentes pneus estiverem colocados no veículo.

Contate sua Concessionária Autorizada Lexus para mais informações sobre a substituição de pneus ou rodas.

■ Manuseio de pneus e de suspensão

O uso dos pneus com qualquer tipo de problema ou modificar a suspensão irá afetar os sistemas de suporte à condução, e pode levar à uma impropriedade do sistema.

5-1 Uso das luzes internas

Lista de luzes internas5-1-2

5-2 Uso dos compartimentos de estocagem

Lista de compartimentos de estocagem.....5-2-2

Dispositivos do porta-malas.....5-2-8

5-3 Outros dispositivos Internos

Para-sóis e espelhos do para-sol5-3-2

Relógio.....5-3-3

Cinzeiros.....5-3-4

Acendedor de cigarro5-3-5

Saída de energia5-3-6

Sistema de ventilação dos bancos.....5-3-7

Descansa-braço.....5-3-8

Para-sol traseiro/para-sóis das portas traseiras .5-3-9

Capacidade do porta-malas.....5-3-12

Ganchos5-3-13

Alças de apoio5-3-14

Seção 5-1
Uso das luzes internas

- Lista de luzes internas5-1-2

Lista de luzes internas

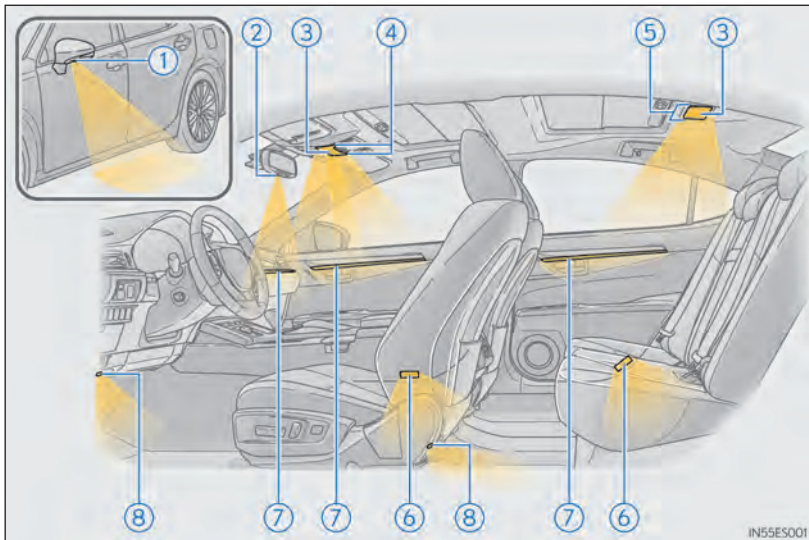

- ① Luzes externas para os pés
- ② Iluminação da alavanca de mudança de marchas
- ③ Luz interna (→P. 5-1-3)
- ④ Luzes internas individuais dianteiras (→P. 5-1-3)
- ⑤ Luzes internas individuais traseiras (→P. 5-1-3)
- ⑥ Luzes de cortesia da porta
- ⑦ Luzes de cortesia da porta (se equipado)
- ⑧ Luzes de chão (se equipado)

Quando o interruptor de controle de luz do painel de instrumentos é colocado no mínimo e o indicador de luz traseira está aceso, as luzes de cortesia da porta e de chão são apagadas. (→P. 2-1-7)

Luz interna

① Acende/apaga as luzes

As luzes internas individuais traseiras também são acesas/apagadas pela operação da luz interior. Porém, se a luz interna individual for apagada após ter sido acesa enquanto as luzes de leitura pessoal estavam acesas, as luzes internas traseiras não serão apagadas simultaneamente.

② Liga a posição "porta"

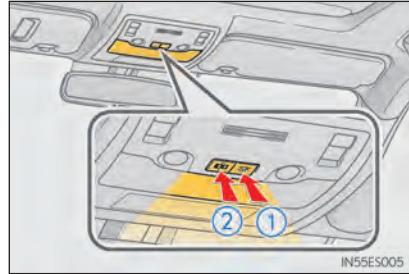

Luzes internas individuais

■ Dianteiro

Acende/apaga as luzes

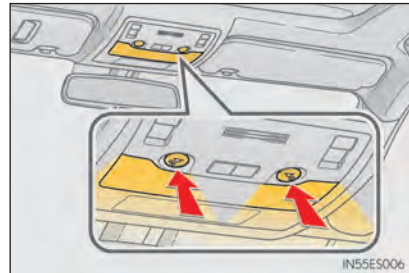

■ Traseira

Acende/apaga as luzes

Se as luzes são acesas pelo acionamento de luzes internas, elas não podem ser apagada através do interruptor.

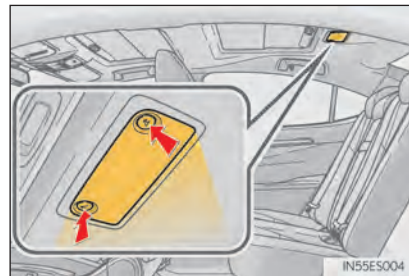

■ Sistema de entrada iluminada

As luzes acendem/apagam automaticamente de acordo com o modo do Botão de Partida, a presença da chave eletrônica, se as portas estão travadas/destravadas, e se as portas estão abertas/fechadas.

■ Para evitar descarga da bateria de 12 volts

Se as seguintes luzes permanecerem acesas quando o Botão de Partida for desligado, as luzes se apagarão automaticamente após 20 minutos:

- Luzes externas para os pés
- Luz de leitura individual/interna
- Luzes de cortesia da porta
- Luzes de cortesia da porta (se equipado)
- Luzes do chão

■ Personalização

As configurações (ex. o tempo transcorrido até que as luzes se apaguem) podem ser alteradas.

(Funções personalizáveis: →P. 8-2-2)

Seção 5-2 Uso dos compartimentos de estocagem

- Lista de compartimentos de estocagem5-2-2
- Dispositivos do portamalas5-2-8

Lista de compartimentos de estocagem

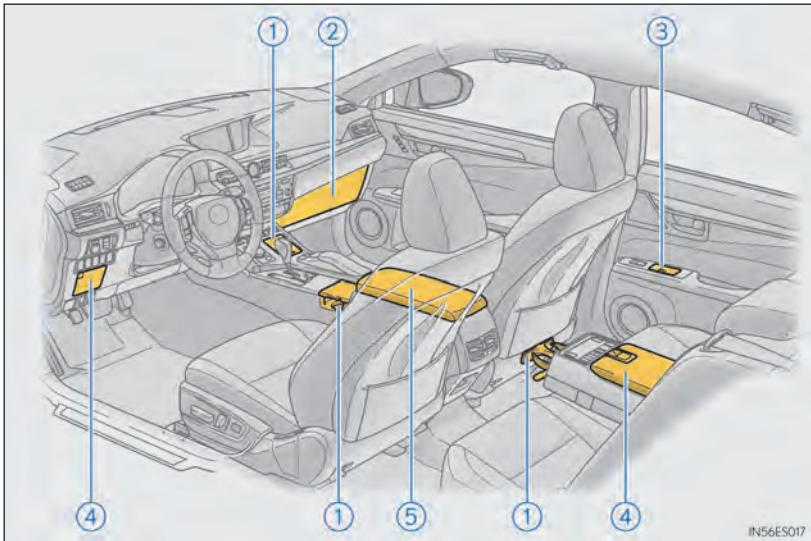

① Porta-copos

(→P. 5-2-6)

④ Consoles auxiliares

(→P. 5-2-7)

② Porta-luvas

(→P. 5-2-4)

⑤ Caixa do console

(→P. 5-2-5)

③ Cinzeiros

(→P. 5-3-4)

**ATENÇÃO****■ Itens que não devem ser deixados nos espaços de armazenamento**

Não deixe óculos, isqueiros ou latas de aerossol, pois quando a temperatura da cabine estiver alta pode ocorrer:

- Óculos podem ficar deformados pelo calor ou racharem se entrarem em contato com outros itens armazenados.
- Isqueiros ou latas de aerossol podem explodir. Se entrarem em contato com outros itens armazenados, o isqueiro pode pegar fogo ou o aerossol pode liberar gás, causando risco de incêndio.

■ Ao dirigir ou quando os compartimentos não estiverem em uso

Mantenha as tampas fechadas.

Em caso de acidente, frenagem súbita ou manobra, os objetos nele contido podem ser arremessados e atingir os ocupantes, resultando em ferimentos graves ou fatais.

Porta-luvas

- 1 Abrir (pressione o botão)
- 2 Destruvar com chave mecânica
- 3 Travar com chave mecânica

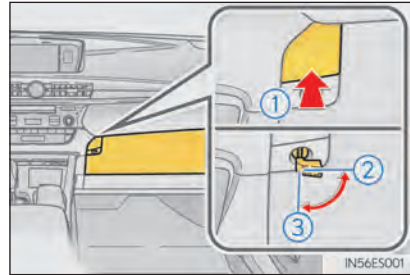

■ Luz do porta-luvas

A luz do porta-luvas acende quando as lanternas traseiras estão ligadas.

■ interruptor principal do porta-malas

O interruptor principal do porta-malas está localizado no porta-luvas. (→P. 3-2-25)

■ Remoção da divisória

A divisória dentro do porta-luvas pode ser removida. (→P. 6-3-28)

Caixa do console

Pressione a alavanca para liberar a trava, e levante o descanso-braço para abertura completa.

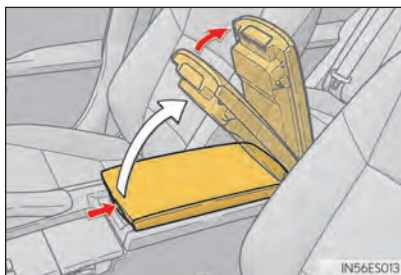

Bandeja na caixa do console

A bandeja desliza para frente/trás e pode ser removida.

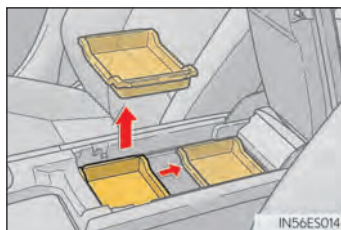

Luz da caixa do console

A luz da caixa do console se acende quando as lanternas traseiras estão ligadas.



ATENÇÃO

Ao utilizar a caixa do console semi-aberta, não coloque muito peso no descanso-braço. A negligência poderá danificar o descanso-braço e causar ferimentos.

Porta-copos

■ Lado do motorista

- 1 Para abrir, mova a tampa do porta-copos até o seu travamento.
- 2 Para fechar, pressione e solte a tampa do porta-copos.

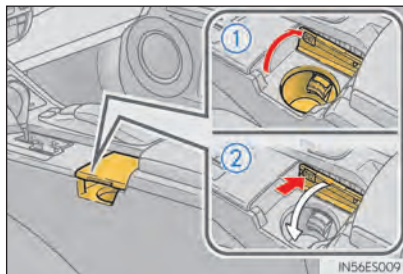

■ Lado do passageiro dianteiro

Para abrir, pressione para baixo e solte a tampa do porta-copos.

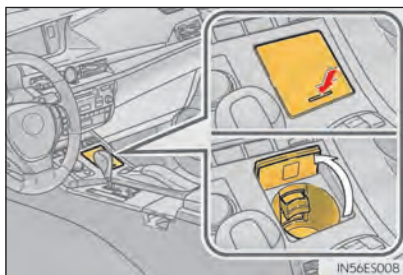

■ Traseira

Para abrir, puxe para baixo o descanso-braço, pressione e solte o porta-copos no descanso-braço.

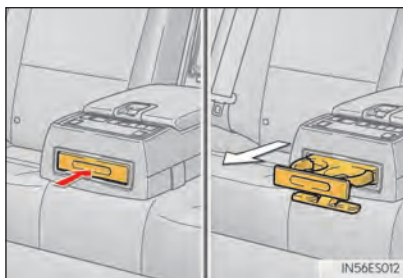

⚠️ ATENÇÃO**■ Itens inadequados para o porta-copos**

Acondicione somente copos ou latas de alumínio no porta-copos.

Outros itens podem ser jogados para fora do suporte em casos de parada súbita ou acidente, causando ferimentos. Se possível, cubra as bebidas quentes para evitar queimaduras.

⚠️ AVISO**■ Para evitar danos ao porta-copos traseiro**

Recolha primeiro o porta-copos e depois o descanso-braço.

Consoles auxiliares**▶ Dianteiro**

Pressione o botão.

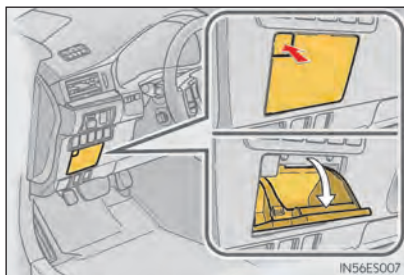
**▶ Traseira**

Levante a alavanca para liberar a trava, e levante a tampa.



Dispositivos do porta-malas

Ganchos de carga

Levante os ganchos quando necessário.

Os ganchos de carga são fornecidos para segurar itens soltos.

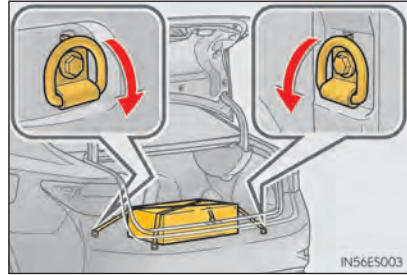

Ganchos para sacolas de compras



Tapete do porta-malas

- 1 Puxe a alavanca para cima ao levantar o tapete do porta-malas.

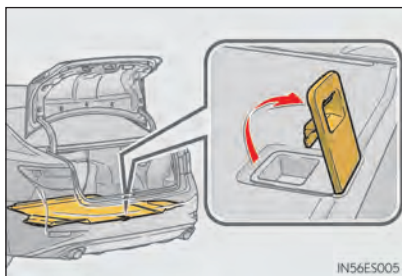

- 2 A alavanca pode ser presa na extremidade do porta-malas.

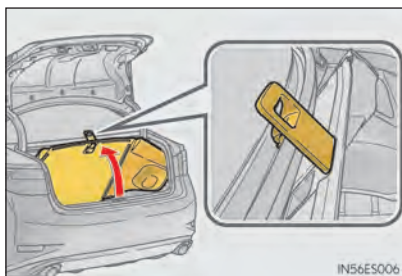

ATENÇÃO

■ Quando os ganchos de carga não estiverem sendo usados

Para evitar ferimentos, sempre retorne os ganchos de carga à suas posições de recolhimento.



AVISO

■ Ao fechar o porta-malas

Não deixe a alavanca do tapete do porta-malas presa em sua extremidade.

O carpete do porta malas pode ser danificado.

Seção 5-3 Outros dispositivos Internos

- Para-sóis e espelhos do para-sol5-3-2
- Relógio5-3-3
- Cinzeiros5-3-4
- Acendedor de cigarro5-3-5
- Saída de energia5-3-6
- Sistema de ventilação dos bancos5-3-7
- Descansa-braço5-3-8
- Para-sol traseiro/para-sóis das portas traseiras..5-3-9
- Capacidade do porta-malas5-3-12
- Ganchos.....5-3-13
- Alças de apoio.....5-3-14

Para-sóis e espelhos do para-sol

Para-sóis

- 1 Para ajustar o para-sol na posição frontal, abaixe-o.
- 2 Para ajustar o para-sol na posição lateral, abaixe-o, desprenda-o e gire para a lateral.
- 3 Para utilizar o extensor lateral, ajuste o para-sol na posição lateral e deslize-o para trás.

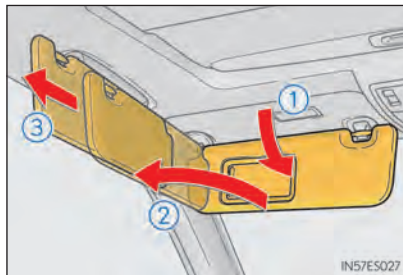

Espelhos do para-sol

Deslize a tampa para abrí-lo.

A luz se acende quando a tampa é aberta.

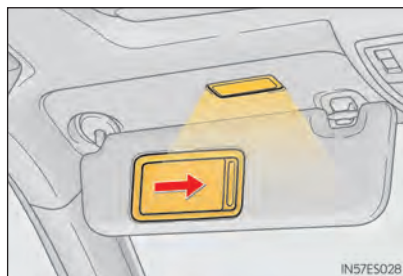

AVISO

■ Para evitar a descarga da bateria de 12 volts

Não deixe as luzes do espelho de cortesia acesas por períodos prolongados enquanto o motor estiver desligado.

Relógio

O relógio pode ser ajustado ao pressionar os botões.

- 1 Pressionar e segurar moverá os ponteiros do relógio para trás.
- 2 Pressionar e segurar moverá os ponteiros do relógio para frente.

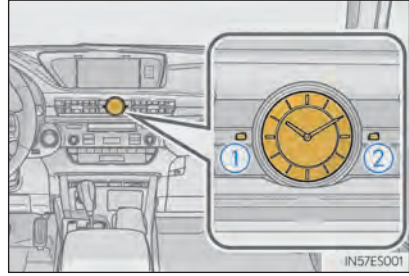

Cinzeiros

Abra a tampa do cinzeiro.

Para remover o cinzeiro, puxe a tampa dele para cima.

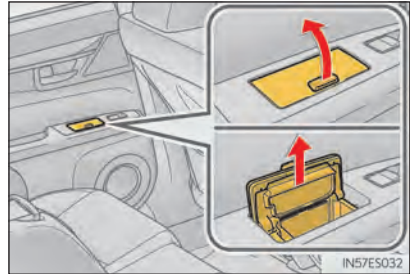

ATENÇÃO

■ Quando não estiver em uso

Mantenha o cinzeiro fechado. Em caso de acidente, frenagem súbita ou manobra, os objetos nele contido podem ser arremessados e atingir os ocupantes, resultando em ferimentos graves ou fatais.

■ Para evitar incêndios

- Apague totalmente fósforos e cigarros antes de colocá-los no cinzeiro e então, certifique-se de que o cinzeiro foi fechado por completo.
- Não coloque papel ou qualquer outro tipo de objeto inflamável no cinzeiro.

Acendedor de cigarro

Empurre o acendedor de cigarro para baixo.

O acendedor de cigarro irá levantar quando estiver pronto para o uso.

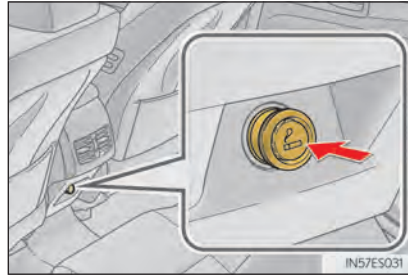

- **O acendedor de cigarro pode ser usado quando**
O Botão de Partida está no modo ACESSÓRIOS ou LIGADO.



ATENÇÃO

■ Para evitar queimaduras ou incêndios

- Não toque nas partes de metal do acendedor de cigarro.
- Não mantenha o acendedor de cigarro pressionado. Ele pode sobreaquecer e causar um incêndio.
- Não insira qualquer outra coisa que não seja o acendedor de cigarro dentro da saída.

Saída de energia

A saída de energia pode ser utilizada para acessórios de 12V que operem com menos de 10A.

Abra a tampa.

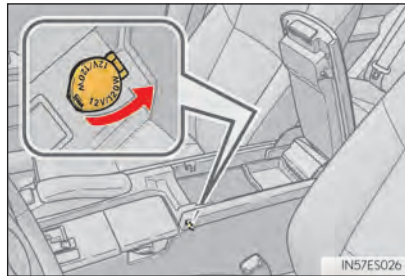

- **A saída de energia pode ser utilizada quando**
O Botão de Partida está no modo ACESSÓRIOS ou LIGADO.



AVISO

- **Para evitar danos às saídas de energia**

Feche a tampa da saída de energia quando ela não estiver em uso.

Objetos estranhos ou fluidos que penetrem na saída de energia podem causar curto-circuito.

- **Para evitar a queima de fusíveis**

Não utilize acessórios que demandem mais de 12V 10A.

- **Para evitar a descarga da bateria de 12 volts**

Não utilize as saídas de energia além do necessário quando o motor estiver desligado.

Sistema de ventilação dos bancos

O sistema de ventilação dos bancos mantém o bom fluxo de ar ao ventilar ar dos bancos.

Sistema de aquecimento e ventilação dos bancos (bancos dianteiros apenas)

Sopra ar do banco

A luz do indicador se acende.

Quanto maior o número de pontos, maior o aquecimento dos bancos.

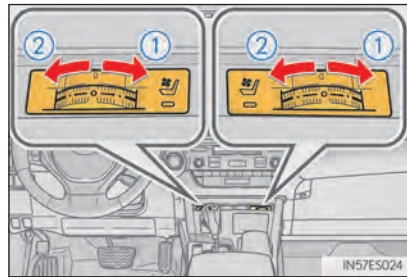

- O sistema de ventilação dos bancos podem ser usados quando O Botão de Partida está no modo LIGADO.



AVISO

■ Para evitar danos ao sistema de ventilação dos bancos

Não coloque objetos pesados que tenham uma superfície irregular, e não fixe objetos pontiagudos (agulhas, pregos, etc) no banco.

■ Para evitar a descarga da bateria de 12 volts

Desligue o sistema de ventilação dos bancos quando o motor estiver desligado.

Descansa-braço

Abaixe o descansa-braço para o uso.

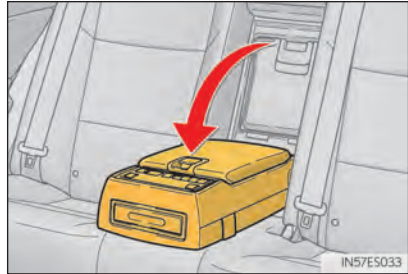

AVISO

■ **Para evitar danos ao descansa-braço**

Não coloque muita peso no descansa-braço.

Para-sol traseiro/para-sóis das portas traseiras

Para-sol traseiro

O para-sol traseiro pode ser levantado e abaixado ao acionar o botão exibido abaixo.

■ Pelos bancos dianteiros

Levantar/abaixar

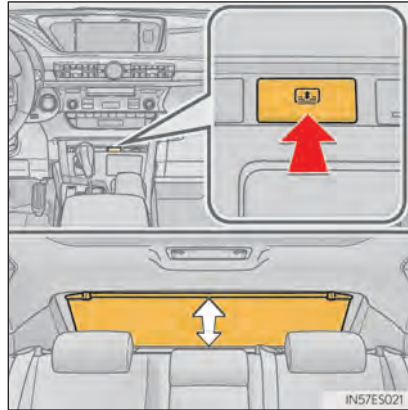

■ Pelos bancos traseiros (se equipado)

Levantar/abaixar

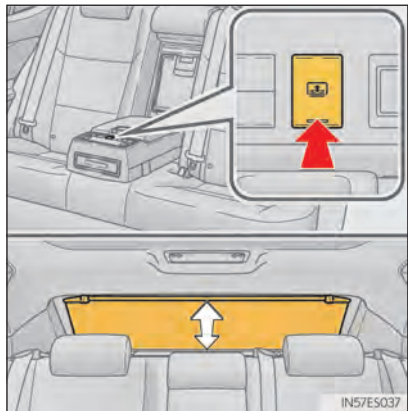

Para-sóis das portas traseiras

Puxe a lingueta do para-sol da porta traseira e prenda-o utilizando os pontos de fixação.

Para retrainr o para-sol da porta traseira, solte-o do gancho e retraia-o devagar.

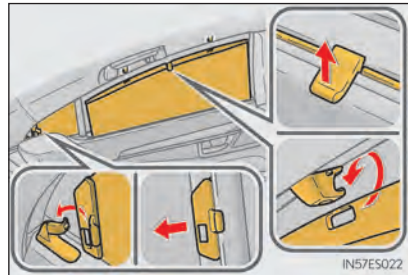

■ Os para-sóis traseiros podem ser usados quando

O Botão de Partida está no modo LIGADO.

■ Operar o para-sol traseiro após o motor ser desligado

O para-sol traseiro pode ser operado por aproximadamente 1 minuto, mesmo depois que o Botão de Partida estiver no modo ACESSÓRIOS ou desligado.

■ Recurso de operação inversa

Para garantir a visibilidade traseira adequada, o para-sol traseiro baixa automaticamente quando a alavanca de mudança de marcha é colocada na posição R.

Porém, o para-sol traseiro é levantado novamente se as seguintes situações ocorrerem:

- O botão é pressionado novamente.*
- Mude a alavanca de mudança de marcha para P.
- A alavanca de mudança de marcha é colocada em R, e o veículo alcança a velocidade de 15 km/h.

Se o motor for desligado com o para-sol traseiro abaixado devido ao recurso de operação inversa, ele não será levantado quando o motor for ligado novamente e o veículo atingir a velocidade de 15km/h. Para levantar o para-sol novamente, pressione o botão.

*: Ocasionalmente, a função inversa pode não ser executada após o interruptor ser pressionado. Repita a operação acima para executar a função.

■ Personalização

Tempo transcorrido antes que a operação inversa das características ativadas possa ser mudada.

(Funções personalizáveis: →P. 8-2-2)



ATENÇÃO

■ Quando o para-sol traseiro estiver sendo manuseado

Não coloque dedos ou outros objetos na parte de conexão ou na abertura.

Eles podem ficar presos, causando ferimentos.



AVISO

■ Para evitar a descarga da bateria de 12 volts

Não opere o para-sol traseiro com o motor desligado.

■ Para garantir a operação normal do para-sol traseiro e os para-sóis das portas traseiras

Observe as precauções a seguir.

- Não coloque peso excessivo no motor ou outros componentes do para-sol traseiro.
- Não coloque objetos que impeçam a operação de abertura ou fechamento.
- Não prenda itens ao para-sol traseiro nem aos para-sóis das portas traseiras.
- Mantenha a abertura limpa e livre de obstruções.
- Não opere o para-sol traseiro de forma contínua por um longo período.

Capacidade do porta-malas

Objetos longos podem ser carregados dentro do veículo utilizando o espaço do porta-malas e a área do banco traseiro.

- 1 Abaixar o descanso-braço.

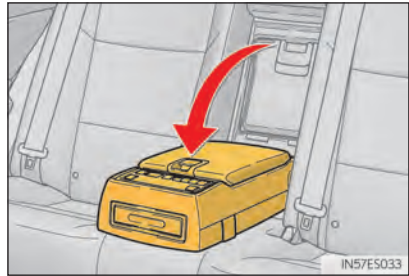

- 2 Abaixar a maçaneta e abrir a porta do descanso-braço.



ATENÇÃO

■ Quando não estiver em uso

Certifique-se de que a porta do descanso-braço está fechada.

No caso de uma frenagem súbita, itens armazenados no porta-malas podem ser jogados para dentro da cabine, resultando em ferimentos.

Ganchos

Os ganchos são fornecidos com as alças de apoio traseiras.

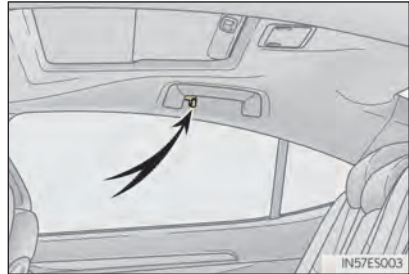

ATENÇÃO

■ Itens que não podem ser pendurados no gancho

Não pendure cabides ou outros objetos pesados e afiados nos ganchos. Se os airbags de cortina acionarem, esses itens podem se transformar em projéteis, causando ferimentos graves ou fatais.

Alças de apoio

Uma alça de apoio instalada no teto pode ser utilizada para dar suporte ao seu corpo enquanto sentado no banco.

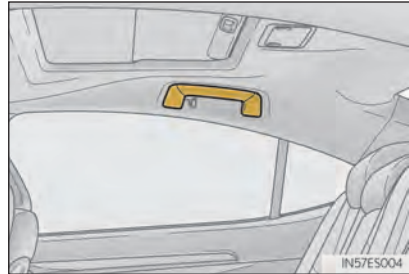

ATENÇÃO

■ Alça de apoio

Não utilize a alça de apoio ao entrar ou sair do veículo ou levantar do seu banco.



AVISO

■ Para evitar danos à alça de apoio

Não pendure nenhum objeto pesado ou coloque uma carga pesada na alça de apoio.

6-1 Manutenção e cuidados

- Limpar e proteger a parte exterior do veículo6-1-2
- Limpar e proteger o interior do veículo6-1-5

6-2 Manutenção

- Requisitos de manutenção.....6-2-2
- Manutenção programada...6-2-5

6-3 Manutenção que você mesmo poderá realizar

- Cuidados com a manutenção que você mesmo poderá realizar...6-3-2
- Capô6-3-5
- Posicionar um macaco hidráulico6-3-6
- Compartimento do motor ...6-3-8
- Pneus.....6-3-21
- Pressão de inflagem dos pneus.....6-3-24
- Rodas6-3-26
- Filtro do ar-condicionado .. 6-3-28
- Bateria da chave eletrônica.....6-3-30
- Verificar e substituir fusíveis6-3-33
- Lâmpadas6-3-42

Seção 6-1 Manutenção e cuidados

- Limpar e proteger a parte exterior do veículo ..6-1-2
- Limpar e proteger o interior do veículo.....6-1-5

Limpar e proteger a parte exterior do veículo

Execute os seguintes procedimentos para proteger o veículo e mantê-lo em excelente condição:

- Começando de cima para baixo, jogue água generosamente na carroceria, no para-lamas e na extremidade inferior do veículo para remover qualquer sujeira e poeira.
- Lave a carroceria do veículo utilizando uma esponja ou um pano macio, como camurça.
- Para marcas difíceis de remover, utilize um sabão próprio para lavar veículos e enxágue completamente com água.
- Enxugue toda água.
- Encere o veículo quando o revestimento à prova de água estiver deteriorado.
Se a água não formar gotas em uma superfície limpa, aplique a cera quando a carroceria do veículo estiver fria.

■ Lavadores automáticos

- Retraia os espelhos antes de lavar o veículo. Comece lavando a partir da frente do veículo. Certifique-se de expandir os espelhos antes de dirigir.
- As escovas utilizadas em lavadores automáticos podem arranhar a superfície do seu veículo e danificar sua pintura.

■ Lavadores de alta pressão

- Não deixe que os bicos do lavador se aproximem muito dos vidros.
- Antes de utilizar o lavador, verifique se a porta da tampa do tanque de combustível em seu veículo está corretamente fechada.

■ Observações para o Sistema Inteligente de entrada e partida

Se a maçaneta da porta estiver molhada enquanto a chave eletrônica estiver dentro do alcance efetivo, a porta pode travar e destravar repetidamente. Nesse caso, siga as instruções dos procedimentos de correção para lavar o veículo:

- Deixe a chave a uma distância de 2 m ou mais do veículo quando ele estiver em processo de lavagem. (Certifique-se de que a chave não seja roubada.)
- Configure a chave eletrônica no modo de economia para desativar o Sistema Inteligente de Entrada e Partida. (→P. 3-2-8)

■ Rodas de alumínio

- Remova qualquer sujeira imediatamente utilizando detergente neutro. Não utilize escovas de cerdas duras ou produtos de limpeza abrasivos. Não utilize produtos químicos de limpeza fortes ou agressivos. Use o mesmo detergente neutro e cera utilizados na pintura.
- Não use detergentes nas rodas enquanto estiverem quentes, por exemplo, depois de dirigir por uma longa distância em dias quentes.
- Remova o detergente da roda imediatamente.

■ Para-choque e frisos laterais

Não esfregue com produtos de limpeza abrasivos.



ATENÇÃO

■ Ao lavar o veículo

Não jogue água no interior do compartimento do motor. A negligência pode causar incêndio nos componentes elétricos, etc.

■ Precauções quanto aos tubos do escapamento

Os gases de escape fazem com que o tubo do escapamento fique muito quente.

Ao lavar o veículo, tome cuidado para não tocar nenhum tubo até que tenham resfriado o suficiente, pois tocar os tubos do escapamentos enquanto quentes poderá causar queimaduras.

**AVISO****■ Para evitar a deterioração da pintura e a corrosão da carroceria e componentes (rodas de alumínio, etc.)**

- Lave o veículo imediatamente nos seguintes casos:
 - Depois de dirigir próximo ao litoral
 - Após dirigir em estradas com neve
 - Se notar piche ou seiva de plantas na superfície da pintura
 - Insetos mortos, excrementos de insetos ou excrementos de pássaros na superfície da pintura
 - Depois de dirigir em área contaminada com fuligem, fumaça oleosa, poeira mineral, pó de ferro ou substâncias químicas
 - Se o veículo ficar totalmente sujo com pó ou lama
 - Se líquidos como benzeno e gasolina forem derramados na superfície da pintura
- Se a pintura estiver lascada ou arranhada, conserte imediatamente.
- Para evitar a corrosão das rodas remova qualquer sujeira e armazene-as em local com pouca umidade.

■ Limpar as luzes externas

- Lave cuidadosamente. Não use substâncias orgânicas ou esfregue com cerdas duras.
- Isto pode danificar a superfície dos faróis.
- Não aplique cera na superfície dos faróis.
A cera pode causar danos às lentes.

■ Ao limpar o para-brisas

Levante os limpadores alinhados ao para-brisas.

A negligência pode resultar em danos aos limpadores e/ou capô.

Limpar e proteger o interior do veículo

Os seguintes procedimentos irão ajudar a proteger o interior do veículo e a mantê-lo em excelentes condições:

Proteger o interior do veículo

Remova a sujeira e o pó utilizando um aspirador. Limpe superfícies sujas com um pano umedecido com água morna.

Limpar as áreas de couro

- Remova a sujeira e o pó utilizando um aspirador.
- Limpe qualquer sujeira e pó em excesso com um pano macio umedecido com detergente diluído.
Use uma solução de água diluída de aproximadamente 5% de detergente neutro.
- Torça qualquer excesso de água do pano e enxágue completamente todos os vestígios do detergente.
- Enxugue a superfície com um pano seco e macio para remover qualquer umidade restante. Permita que o couro seque em uma área à sombra e ventilada.

Limpar as áreas de couro sintético

- Remova a poeira utilizando um aspirador.
- Aplique uma solução de sabão neutro ao couro sintético utilizando uma esponja ou pano macio.
- Permita que a solução seja absorvida por alguns minutos. Remova a sujeira e enxugue a solução com um pano limpo e úmido.

■ Cuidados com as áreas de couro

A Lexus recomenda a limpeza do interior do veículo pelo menos duas vezes ao ano para manter a qualidade do interior do veículo.

■ Lavar os carpetes

Há vários limpadores do tipo espuma disponíveis. Use uma esponja ou escova para aplicar a espuma. Esfregue em círculos sobrepostos. Não use água. Enxugue superfícies sujas e deixe-as secar. Excelentes resultados são obtidos ao manter o tapete o mais seco possível.

■ Cintos de segurança

Limpe com sabão neutro e água morna utilizando um pano ou esponja. Verifique os cintos periodicamente procurando também por esgarçamento excessivo, partes desfiadas ou cortes.

■ Ao limpar a área carpetada do porta-luvas, caixa do console, etc.

Se uma fita adesiva forte for utilizada, existe a possibilidade da superfície do tapete ser danificada.

**ATENÇÃO****■ Água no veículo**

- Não espirre ou derrame líquido no veículo.

A negligência pode causar a impropriedade ou incêndio dos componentes elétricos.

- Não molhe qualquer um dos componentes SRS ou instalação elétrica no interior do veículo. (→P. 1-1-16)

Uma impropriedade elétrica pode causar o não acionamento do airbag, resultando em ferimentos graves ou fatais.

■ Limpar o interior (especialmente o painel de instrumentos)

Não use cera para polimento ou cera para limpeza. O painel de instrumentos pode refletir no para-brisas, obstruindo a visão do motorista e causando um acidente, resultando em ferimentos graves ou fatais.

**AVISO****■ Detergentes de limpeza**

- Não use os seguintes tipos de detergente, pois podem descolorir o interior do veículo ou causar riscos ou danos às superfícies pintadas:
 - Partes que não sejam o banco: Substâncias orgânicas como benzeno ou gasolina, soluções alcalinas ou ácidas, tinturas e alvejantes
 - Bancos: Soluções alcalinas ou ácidas, como thinner, benzeno e álcool
- Não use cera para polimento ou cera para limpeza. O painel de instrumentos ou outra parte interior com superfície pintada podem ser danificados.

■ Evitar danos às superfícies de couro

Tome as precauções a seguir para evitar danos e deterioração às superfícies de couro:

- Remova qualquer pó ou sujeira das superfícies de couro imediatamente.
- Não exponha o veículo à luz solar direta por longos períodos. Estacione o veículo na sombra, especialmente durante o verão.
- Não coloque itens feitos de vinil, plástico ou contendo cera no estofamento, pois eles podem aderir à superfície de couro se o interior do veículo aquecer muito.

■ Água no assoalho

Não lave o assoalho do veículo com água.

Sistemas do veículo como o Sistema Multimídia podem ser danificados se água entrar em contato com componentes elétricos, como o Sistema Multimídia acima ou abaixo do assoalho do veículo. A água também pode causar a oxidação da carroceria.

■ Limpar o interior do vidro traseiro

- Não use limpadores de vidros para limpar o vidro traseiro, pois isto pode causar danos aos fios aquecedores do desembaçador do vidro traseiro ou antena. Use um pano úmido com água morna para limpar suavemente o vidro. Enxugue o vidro em curso paralelo aos fios aquecedores ou a antena.
- Cuidado para não arranhar ou danificar os fios aquecedores ou a antena.

Seção 6-2 Manutenção

- Requisitos de manutenção 6-2-2
- Manutenção programada . 6-2-5

Requisitos de manutenção

Para garantir a segurança e a condução econômica, a marca Lexus recomenda a manutenção a seguir:

■ Manutenção programada

- Deverá ser executada em intervalos específicos conforme o plano de manutenção. O intervalo de serviço para manutenção programada é determinado conforme o valor do hodômetro ou intervalo de tempo, o que ocorrer primeiro, indicado no programa. O serviço de manutenção após o último período deverá ser executado nos mesmos intervalos.
- 1ª Revisão (10.000 km ou 12 meses) com mão-de-obra gratuita.

Você obterá o serviço de 1ª revisão com mão-de-obra gratuita, em qualquer Concessionária Autorizada Lexus localizada no território brasileiro, apresentando obrigatoriamente o Livrete de Garantia. Esta revisão deverá ser realizada de acordo com o plano de manutenção descrito no Manual do Proprietário.

Tolerância para realização das revisões programadas:

Se a revisão é realizada pelo valor do hodômetro: ± 1.000 km: A primeira revisão deverá ser realizada entre 9.000 e 11.000 km, a 2ª revisão deverá ser realizada entre 19.000 e 21.000km e assim sucessivamente.

Se a revisão é realizada pelo tempo: ± 01 mês: A primeira revisão deverá ser realizada entre 11 e 13 meses, a segunda revisão deverá ser realizada entre 11 e 13 meses após a primeira revisão e assim sucessivamente.



AVISO

- A gratuidade refere-se somente a mão-de-obra necessária para a execução da 1ª Revisão. O custo de itens de manutenção regular, como: lubrificantes, líquidos e filtros serão de responsabilidade do proprietário do veículo.
- A gratuidade da mão-de-obra de serviços está vinculada ao cumprimento do limite informado anteriormente, ou seja, 9.000 km a 11.000 km ou 11 a 13 meses a partir da data de venda. Caso o veículo não se enquadre nesta condição, o custo de mão-de-obra, também será de responsabilidade do proprietário ou responsável pelo veículo.

OBS.: O custo de mão-de-obra das demais revisões constantes no plano de manutenção não são gratuitas.

● Onde providenciar o serviço?

É recomendável levar o seu veículo à Concessionária Autorizada Lexus para serviço.

Os técnicos Lexus são especialistas bem treinados. A eles são enviadas as informações de serviço mais atualizadas através de boletins técnicos, dicas de serviço e programas de treinamento interno na concessionária. Eles aprendem a trabalhar na Lexus antes de trabalhar no seu veículo.

Esta não parece ser a melhor forma?

A Concessionária Autorizada Lexus investiu muito em ferramentas especiais e equipamentos de serviço Lexus. Isto permite um trabalho melhor e menos dispendioso.

O departamento de serviço da Concessionária Autorizada Lexus irá executar toda manutenção programada no seu veículo de forma confiável e econômica.

Mangueiras de borracha (para o sistema de arrefecimento e aquecedor, sistema de freio e sistema de combustível) deverão ser inspecionadas por um técnico qualificado conforme o plano de manutenção Lexus.

Estes são itens de manutenção especialmente importantes. Substitua imediatamente as mangueiras deterioradas ou danificadas. Observe que as mangueiras de borracha irão deteriorar com o tempo, resultando em condições de dilatação, esfolamentos ou trincas.

■ Manutenção que você mesmo poderá fazer

Que itens de manutenção você poderá fazer?

Você poderá executar muitos itens de manutenção facilmente se tiver alguma habilidade mecânica e algumas ferramentas automotivas básicas. Esta seção apresenta instruções simples sobre como executar estas operações.

Note, entretanto, que algumas tarefas de manutenção exigem ferramentas e qualificações especiais. Estas operações serão executadas melhor por técnicos qualificados. Mesmo que você seja um mecânico experiente, recomendamos que os reparos e a manutenção sejam executadas em uma Concessionária Autorizada Lexus que manterá o registro da manutenção de seu Lexus. Este registro poderá ser útil se você solicitar algum Serviço em Garantia.

■ Seu veículo precisa de reparos?

Esteja atento a alterações de desempenho, ruídos e alterações visuais que evidenciem a necessidade de serviço. Algumas indicações importantes são:

- Impropropriedades, engasgos, batidas leves no motor.
- Perda considerável de potência.
- Ruídos estranhos no motor.
- Vazamentos sob o veículo (Entretanto, o gotejamento no ar condicionado é normal).
- Alterações nos ruídos do sistema de escapamento (Isto pode indicar um vazamento perigoso de monóxido de carbono. Dirija com os vidros abertos e verifique o sistema de escapamento imediatamente).
- Pneus baixos, rangido excessivo dos pneus ao manobrar em curvas, desgaste irregular.
- O veículo puxa para um lado em pista plana durante a condução em linha reta.
- Ruídos estranhos relacionados ao movimento da suspensão.
- Perda da eficiência dos freios, os pedais do freio “esponjosos”, o pedal quase toca no assoalho, ou o veículo puxa para um lado ao ser freado.
- Temperatura do fluido de arrefecimento do motor está constantemente acima do normal. (→P. 2-1-6)

Se você observar alguma dessas alterações, leve o veículo a uma Concessionária Autoriza Lexus o mais rápido possível. Seu veículo necessitará de ajustes ou reparos.



ATENÇÃO

■ Se a manutenção do seu veículo não for executada corretamente

Poderão ocorrer severos danos ao veículo além de possíveis acidentes graves ou fatais.

■ Manuseio da bateria de 12 volts

Os pólos, terminais e acessórios relacionados à bateria contém chumbo e compostos de chumbo que são conhecidos por causar danos cerebrais. Lave as mãos após manusear estes componentes. (→P. 6-3-15)

Manutenção programada

Faça a manutenção pelo cronograma como descrito abaixo:

Exigências do cronograma de manutenção

Seu veículo precisa ser revisado de acordo com o cronograma de manutenção normal. (Consultar “Cronograma de manutenção”)

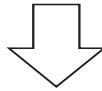

Se você utiliza seu veículo particularmente sob uma ou mais das condições operacionais especiais abaixo, alguns dos itens do cronograma de manutenção precisam ser revisados mais frequentemente. (Consultar “Plano de manutenção adicional”)

<p>A. Condição da Via</p> <ol style="list-style-type: none"> 1. Condução em vias irregulares ou com lama 2. Condução em vias empoeiradas 	<p>B. Condição de condução</p> <ol style="list-style-type: none"> 1. Veículo com carga pesada (Por exemplo, utilizando um bagageiro de teto ou trailer) 2. Trajetos curtos e repetidos, com percurso inferior a 8km (a temperatura do motor não atingirá a temperatura normal) 3. Utilização extensiva do ponto morto e/ou condução em velocidade baixa por grandes distâncias, como em carros de polícia, taxis ou serviços de entrega 4. Direção em alta velocidade contínua (80% ou mais da velocidade máxima do veículo) por mais de 2 horas
--	--

Calendário de manutenção

Operações de manutenção: I = Inspeccionar
S = Substituir, trocar ou lubrificar

"INTERVALO DE SERVIÇO" (para referência)		LEITURA DO HODÔMETRO OU TEMPO*							
(Leitura do hodômetro ou meses, o que vier primeiro.)	x1000 km	10	20	30	40	50	60	70	80
	Meses	12	24	36	48	60	72	84	96
COMPONENTES BÁSICOS DO MOTOR									
1	Correia de transmissão		I		I		I		I
2	Óleo do motor	S	S	S	S	S	S	S	S
3	Filtro de óleo do motor	S	S	S	S	S	S	S	S
4	Mangueiras de resfriamento do óleo do motor e conexões do motor 2GR-FE apenas <<Consultar nota 1.>>		I		I		I		I
5	Sistema de arrefecimento e aquecimento <<Consultar nota 1.>>		I		I		I		I
6	Fluido de arrefecimento do motor <<Consultar nota 2.>>				I				I
7	Tubos do escapamento e coxins	I	I	I	I	I	I	I	I
SISTEMA DE IGNIÇÃO									
8	Velas de ignição	Substituir a cada 100.000 km ou 120 meses							
9	Bateria de 12 volts	I	I	I	I	I	I	I	I
SISTEMAS DE CONTROLE DE COMBUSTÍVEL E DE EMISSÕES									
10	Filtro de combustível <<Consultar nota 3.>>						S		
11	Filtro de ar		I		S		I		S
12	Tampa do tanque de combustível, mangueira de combustível, conexões e válvulas de controle de vapores do combustível <<Consultar nota 1.>>		I		I		I		I
13	Cânister de carvão		I		I		I		I

*: O que ocorrer primeiro

Operações de manutenção: I = Inspeccionar
S = Substituir, trocar ou lubrificar

"INTERVALO DE SERVIÇO" (para referência)		LEITURA DO HODÔMETRO OU TEMPO*							
(Leitura do hodômetro ou meses, o que vier primeiro.)	x1000 km	10	20	30	40	50	60	70	80
	Meses	12	24	36	48	60	72	84	96
CHASSI E CARROCERIA									
14	Pedal de freio e freio de estacionamento	I	I	I	I	I	I	I	I
15	Lonas de freio e tambores (inclui lonas de freio de estacionamento e tambores)	I	I	I	I	I	I	I	I
16	Pastilhas e discos de freio	I	I	I	I	I	I	I	I
17	Fluido de freio	Inspeccione a cada 10.000 km ou 12 meses Substitua a cada 40.000 km ou 24 meses							
18	Tubos e mangueiras da linha de freio	I	I	I	I	I	I	I	I
19	Volante de direção, articulação e caixa de direção	I	I	I	I	I	I	I	I
20	Coifas do eixo de tração		I		I		I		I
21	Juntas esféricas da suspensão e guarda-pó	I	I	I	I	I	I	I	I
22	Fluido de transmissão automática (incluindo diferencial dianteiro)		I		I		I		I
23	Suspensão dianteira e traseira	I	I	I	I	I	I	I	I
24	Pneus e pressão de inflagem	I	I	I	I	I	I	I	I
25	Todas as luzes, buzina, limpadores do para-brisas e lavadores	I	I	I	I	I	I	I	I
26	Filtro do Ar Condicionado	I	I	I	I	I	I	I	I
27	Quantidade de refrigerante para o ar condicionado		I		I		I		I

NOTA:

1. Após a inspeção de 80.000 km ou 96 meses, inspecionar a cada 10.000 km ou 12 meses.
2. Substituir primeiramente após 160.000 km ou 192 meses, e então a cada 80.000 km ou 96 meses.
3. Inclusive o filtro no tanque de combustível.

Plano de manutenção adicional

Consulte a tabela abaixo para o cronograma de manutenção prevista para itens que precisam de manutenção com mais frequência específica ao tipo de condição severa.

(Para um resumo, consulte “Exigências do cronograma de manutenção”.)

A-1: Condução em vias irregulares ou com lama, ou estradas com neve derretida	
<input type="checkbox"/> Inspeção de lonas de freio e tambores (inclui lonas de freio de estacionamento e tambores)	A cada 10.000 km ou 6 meses
<input type="checkbox"/> Inspeção dos discos e pastilhas de freio	A cada 5.000 km ou 3 meses
<input type="checkbox"/> Inspeção das mangueiras e tubos de freio	A cada 10.000 km ou 6 meses
<input type="checkbox"/> Inspeção da junta esférica da suspensão e da capa protetora	A cada 10.000 km ou 6 meses
<input type="checkbox"/> Inspeção das juntas homocinéticas	A cada 10.000 km ou 12 meses
<input type="checkbox"/> Inspeção do volante, articulação e caixa de câmbio	A cada 5.000 km ou 3 meses
<input type="checkbox"/> Inspeção da suspensão dianteira e traseira	A cada 10.000 km ou 6 meses
<input type="checkbox"/> Inspeção dos parafusos e porcas no chassi e na carroceria <<Consultar nota.>>	A cada 10.000 km ou 6 meses

A-2: Condução em vias empoeiradas	
<input type="checkbox"/> Troca do óleo do motor	A cada 5.000 km ou 6 meses
<input type="checkbox"/> Troca do filtro de óleo do motor	A cada 5.000 km ou 6 meses
<input type="checkbox"/> Inspeção ou troca do filtro do limpador de ar	I: A cada 2500 km ou 3 meses R: A cada 40.000 km ou 48 meses
<input type="checkbox"/> Inspeção de lonas de freio e tambores (inclui lonas de freio de estacionamento e tambores)	A cada 10.000 km ou 6 meses
<input type="checkbox"/> Inspeção dos discos e pastilhas de freio	A cada 5.000 km ou 3 meses
<input type="checkbox"/> Substituição do filtro do ar-condicionado	A cada 15000 km

B-1: Veículo com carga pesada (Por exemplo, utilizando um bagageiro de teto e assim por diante)	
<input type="checkbox"/> Troca do óleo do motor	A cada 5.000 km ou 6 meses
<input type="checkbox"/> Troca do filtro de óleo do motor	A cada 5.000 km ou 6 meses
<input type="checkbox"/> Inspeção de lonas de freio e tambores (inclui lonas de freio de estacionamento e tambores)	A cada 10.000 km ou 6 meses
<input type="checkbox"/> Inspeção dos discos e pastilhas de freio	A cada 5.000 km ou 3 meses
<input type="checkbox"/> Inspeção ou troca do fluido de transmissão automática (incluindo diferencial dianteiro)	I: A cada 40.000 km ou 24 meses R: A cada 80.000 km ou 96 meses
<input type="checkbox"/> Inspeção da suspensão dianteira e traseira	A cada 10.000 km ou 6 meses
<input type="checkbox"/> Inspeção dos parafusos e porcas no chassi e na carroceria <<Consultar nota.>>	A cada 10.000 km ou 6 meses

B-2: Viagens curtas repetidas de menos de 8 km e temperaturas externas permanecem abaixo de 0° C (a temperatura do motor não atingirá a temperatura normal)	
<input type="checkbox"/> Troca do óleo do motor	A cada 5.000 km ou 6 meses
<input type="checkbox"/> Troca do filtro de óleo do motor	A cada 5.000 km ou 6 meses
B-3: Utilização extensiva do ponto morto e/ou condução em velocidade baixa por grandes distâncias, como em carros de polícia, taxis ou serviços de entrega	
<input type="checkbox"/> Troca do óleo do motor	A cada 5.000 km ou 6 meses
<input type="checkbox"/> Troca do filtro de óleo do motor	A cada 5.000 km ou 6 meses
<input type="checkbox"/> Inspeção de lonas de freio e tambores (inclui lonas de freio de estacionamento e tambores)	A cada 10.000 km ou 6 meses
<input type="checkbox"/> Inspeção dos discos e pastilhas de freio	A cada 5.000 km ou 3 meses
B-4: Direção em alta velocidade contínua (80% ou mais da velocidade máxima do veículo) por mais de 2 horas	
<input type="checkbox"/> Inspeção ou troca do fluido de transmissão automática (incluindo diferencial dianteiro)	I: A cada 40.000 km ou 24 meses R: A cada 80.000 km ou 48 meses

NOTA:

Para parafusos de sustentação dos bancos, e parafusos de retenção dos elementos da suspensão dianteira e traseira.

Seção 6-3 Manutenção que você mesmo poderá realizar

- Cuidados com a manutenção que você mesmo poderá realizar 6-3-2
- Capô 6-3-5
- Posicionar um macaco hidráulico 6-3-6
- Compartimento do motor. 6-3-8
- Pneus 6-3-21
- Pressão de inflagem dos pneus 6-3-24
- Rodas 6-3-26
- Filtro do ar-condicionado 6-3-28
- Bateria da chave eletrônica 6-3-30
- Verificar e substituir fusíveis 6-3-33
- Lâmpadas 6-3-42

Cuidados com a manutenção que você mesmo poderá realizar

Se a manutenção for realizada por você próprio, observe os procedimentos corretos detalhados nestas seções.

Itens	Peças e ferramentas
Condições da bateria de 12 volts (→P. 6-3-15)	<ul style="list-style-type: none"> • Água morna • Bicarbonato de sódio • Graxa • Chave convencional (para parafusos de terminal à mola) • Água destilada
Nível do fluido de arrefecimento do motor (→P. 6-3-13)	<ul style="list-style-type: none"> • “Toyota Super Long Life Coolant” “Toyota Super Long Life Coolant” é pré-misturado com 50% de fluido de arrefecimento e 50% de água desionizada. • Funil (usado apenas para adicionar o fluido de arrefecimento)
Nível de óleo do motor (→P. 6-3-9)	<ul style="list-style-type: none"> • “Óleo de Motor Genuíno Toyota” ou equivalente • Pano ou toalha de papel • Funil (usado apenas para adicionar óleo de motor)
Fusíveis (→P. 6-3-33)	<ul style="list-style-type: none"> • Fusível com a mesma classificação de amperagem da original
Lâmpadas (→P. 6-3-42)	<ul style="list-style-type: none"> • Lâmpada com o mesmo número e classificação de potência do original • Chave Phillips • Chave de fenda • Chave inglesa

Itens	Peças e ferramentas
Radiator e condensador (→P. 6-3-15)	—
Pressão de inflagem dos pneus (→P. 6-3-24)	<ul style="list-style-type: none"> • Indicador de inflagem de pneus • Fonte de ar comprimido
Fluido do lavador (→P. 6-3-20)	<ul style="list-style-type: none"> • Água ou fluido do lavador contendo anticongelante (para inverno apenas) • Funil (Usado apenas para adicionar o Limpa Para-brisas Lexus)



ATENÇÃO

O compartimento do motor contém muitos mecanismos e fluidos que podem se mover repentinamente, esquentar, ou tornar-se energizados eletricamente. Para evitar ferimentos graves ou fatais, tome as precauções a seguir.

■ Ao trabalhar no compartimento de motor

- Mantenha as mãos, roupas e ferramentas longe da ventoinha em movimento e da correia do motor.
- Tome cuidado para não tocar o motor, o radiador, o coletor de escape etc, logo após ter dirigido, pois podem estar quentes. Óleo e outros fluidos também poderão estar quentes.
- Não deixe nenhum material inflamável no compartimento do motor que possa queimar com facilidade, como papéis e panos.
- Não fume, provoque fagulhas ou exponha o combustível ou a bateria de 12 volts à chamas. Fumaças do combustível e a bateria de 12 volts são inflamáveis.
- Seja extremamente cauteloso ao trabalhar com a bateria de 12 volts. Ela contém ácido sulfúrico corrosivo e venenoso.
- Tome cuidado pois o fluido do freio pode ferir suas mãos ou olhos e danificar superfícies pintadas. Se o fluido cair em suas mãos ou olhos, lave a área afetada com água limpa imediatamente.
Se você ainda sentir desconforto, procure um médico.

■ Ao trabalhar próximo a ventoinhas de refrigeração elétrica ou à grade do radiador

Certifique-se de que o Botão de Partida está desligado.

Com o Botão de Partida no modo LIGADO, as ventoinhas de refrigeração elétrica podem começar a funcionar automaticamente se o ar-condicionado estiver ligado e/ou a temperatura do fluido de arrefecimento estiver alta. (→P. 6-3-15)

■ Óculos de proteção

Use óculos de proteção para impedir que materiais lançados ao ar ou em queda, jato de fluido, etc. entrem em seus olhos.

**AVISO****■ Se o filtro de ar for removido**

Dirigir com o filtro do limpador de ar removido pode causar desgaste excessivo do motor devido à sujeira no ar.

■ Se o nível do fluido estiver baixo ou alto

É normal que o nível do fluido do freio baixe levemente quando as pastilhas de freio estiverem desgastadas ou quando o nível do fluido no acumulador estiver alto.

Se o reservatório precisar de reabastecimento frequente, isso pode indicar um sério problema.

Capô

Libere a trava no interior do veículo para abrir o capô.

- 1 Puxe a alavanca de liberação da trava do capô.
O capô irá abrir ligeiramente.

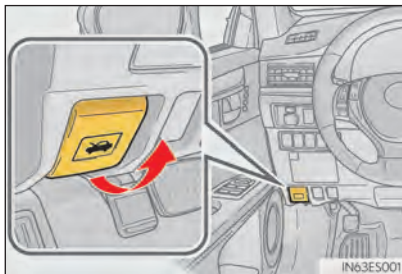

- 2 Levante a alavanca auxiliar e a seguir o capô.

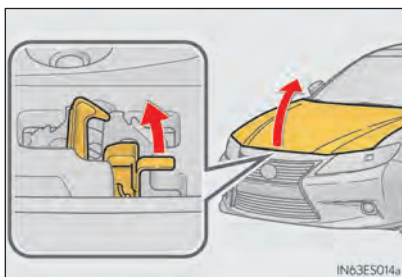

⚠ ATENÇÃO

■ Inspeção antes de dirigir

Verifique se o capô está totalmente fechado e travado.

Se o capô não estiver devidamente travado, ele poderá se abrir enquanto o veículo estiver em movimento e causar um acidente que pode resultar em ferimentos graves ou fatais.

Posicionar um macaco hidráulico

Ao levantar seu veículo com um macaco hidráulico, posicione-o corretamente. O posicionamento incorreto pode danificar seu veículo ou causar ferimentos.

◆ Dianteiro

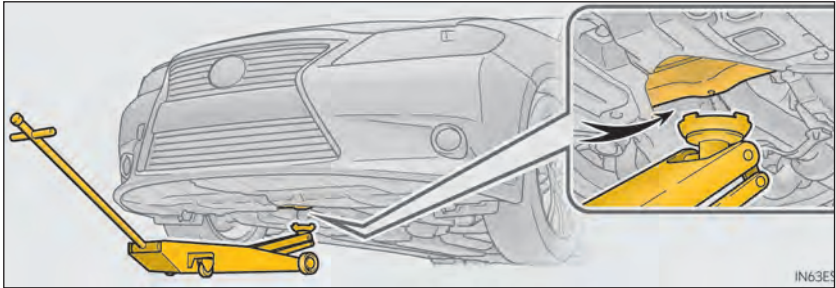

◆ Traseira

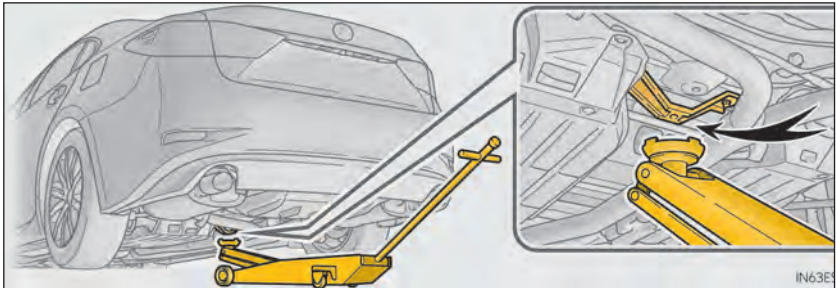

**ATENÇÃO****■ Ao levantar seu veículo**

Certifique-se de tomar as precauções a seguir para reduzir a possibilidade de ferimentos graves ou fatais:

- Levante o veículo utilizando um macaco hidráulico como mostrado na ilustração.

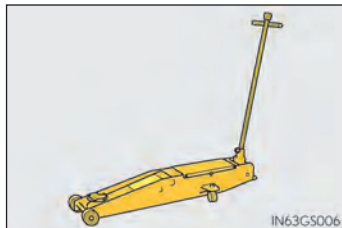

- Ao usar um macaco hidráulico, siga as instruções do manual fornecido com ele.
- Não coloque nenhuma parte de seu corpo debaixo do veículo quando ele estiver sustentado apenas pelo macaco hidráulico.
- Sempre use a base de um macaco hidráulico e/ou macaco automotivo em uma superfície sólida, plana e nivelada.
- Não dê a partida no motor enquanto o veículo estiver sustentado pelo macaco hidráulico.
- Pare o veículo em terreno plano e firme, acione o freio de estacionamento e posicione a alavanca de mudança de marcha em P.
- Certifique-se de apoiar o macaco hidráulico apropriadamente no ponto de fixação.
Levantar o veículo com um macaco hidráulico indevidamente posicionado irá danificar o veículo e pode fazer com que ele caia do macaco hidráulico.
- Não levante o veículo com pessoas dentro dele.
- Ao levantar o veículo, não coloque nenhum objeto em cima ou embaixo do macaco hidráulico.

Compartimento do motor

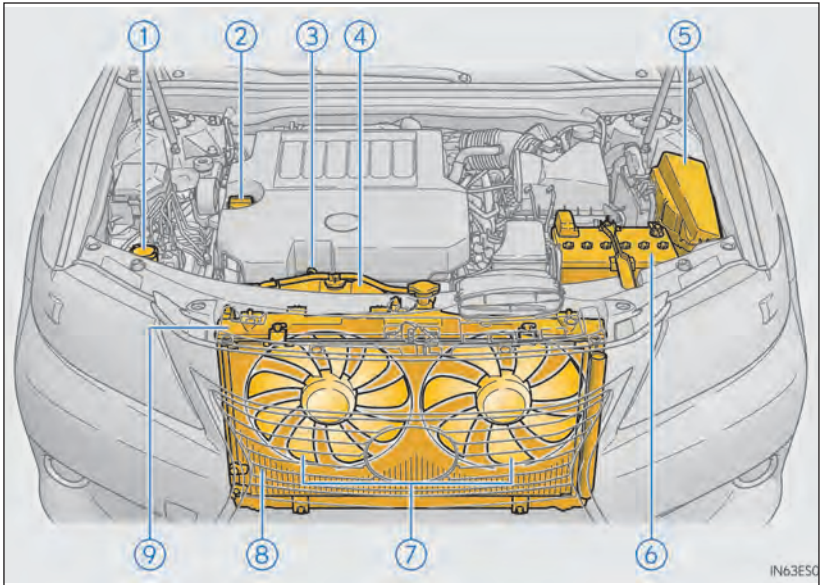

- | | |
|--|---------------------------------------|
| ① Reservatório do fluido do lavador
(→P. 6-3-20) | ⑤ Caixa de fusíveis (→P. 6-3-33) |
| ② Tampa de reabastecimento do óleo do motor
(→P. 6-3-11) | ⑥ Bateria de 12 volts (→P. 6-3-15) |
| ③ Vareta medidora do nível de óleo do motor
(→P. 6-3-9) | ⑦ Ventoinhas de refrigeração elétrica |
| ④ Reservatório do fluido de arrefecimento do motor
(→P. 6-3-13) | ⑧ Condensador (→P. 6-3-15) |
| | ⑨ Radiador (→P. 6-3-15) |

Compartimento do motor

■ Remover a tampa do compartimento do motor

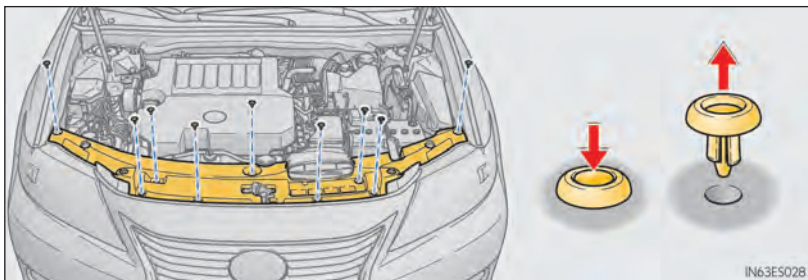

IN63ES02B

■ Instalar cliques

- ① Empurre até a posição central
- ② Insira
- ③ Pressione

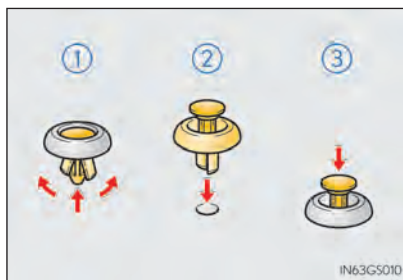

IN63GS01B



AVISO

■ Verificação da tampa do compartimento do motor após a instalação

Certifique-se de que a tampa está seguramente instalada em sua posição original.

Óleo do motor

Com o motor em temperatura de funcionamento e desligado, verifique o nível de óleo na vareta medidora.

■ Verificar o valor do motor

- 1 Estacione o veículo em superfície nivelada. Após aquecer o motor e desligá-lo, espere por mais de 5 minutos para o retorno do óleo ao fundo do motor.
- 2 Segurando um pano sob a extremidade, puxe a vareta medidora para fora.

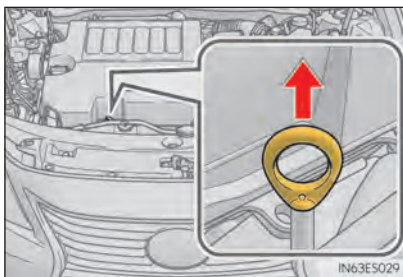

- 3 Limpe a vareta medidora.
- 4 Recoloque totalmente a vareta medidora.
- 5 Segurando um pano sob a extremidade, puxe a vareta medidora e verifique o nível do óleo.

① Baixo

② Lado de medida

③ Alto

O formato da vareta pode variar dependendo do tipo de veículo ou motor.

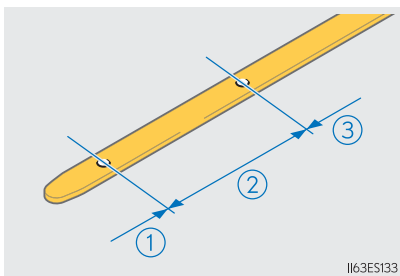

- 6 Limpe a vareta medidora e recoloque-a totalmente.

■ Adicionando óleo de motor

Se o nível de óleo estiver abaixo ou próximo à marca de nível baixo, adicione óleo de motor do mesmo tipo do que já está no motor.

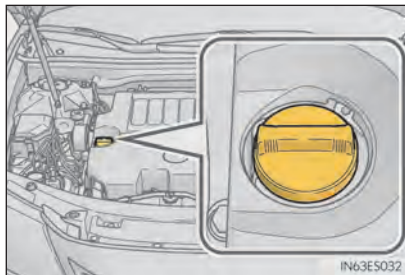

Certifique-se de verificar o tipo de óleo e prepare os itens necessários antes de adicionar óleo.

Seleção do óleo de motor	→P. 8-1-5
Quantidade de óleo (Baixo → Alto)	1,5 L
Itens	Funil limpo

- 1 Remova a tampa de reabastecimento do óleo do motor girando-a no sentido anti-horário.
- 2 Adicione o óleo de motor cuidadosamente, verificando a vareta medidora.
- 3 Instale a tampa de reabastecimento do óleo do motor girando-a no sentido horário.

■ Consumo de óleo do motor

Uma certa quantidade do óleo do motor será consumido ao dirigir. Nas seguintes situações, o consumo de óleo pode aumentar, e o óleo do motor precisa ser reabastecido entre os intervalos das manutenções de óleo.

- Quando o motor for novo, por exemplo, logo após comprar o veículo ou após trocar o motor.
- Se um óleo de baixa qualidade ou uma viscosidade inadequada for usada
- Ao dirigir a velocidades altas ou com cargas pesadas, ou ao dirigir acelerando ou desacelerando frequentemente
- Ao utilizar o ponto morto por muito tempo, ou ao dirigir frequentemente em tráfego pesado.

**ATENÇÃO****■ Óleo de motor usado**

- O óleo de motor usado contém contaminantes potencialmente perigosos que podem causar doenças na pele como, inflamação e câncer, portanto deve-se tomar cuidado para evitar contato prolongado e constante. Para remover óleo do motor usado de sua pele, lave-a completamente com sabão e água.
- Descarte o óleo usado e os filtros apenas de maneira segura e aceitável. Não elimine óleo usado e filtros no lixo doméstico na rede de esgoto ou diretamente no solo.
Ligue para sua Concessionária Autorizada Lexus, oficina ou loja de auto-peças para informações a respeito de reciclagem ou descarte.
- Não deixe óleo de motor usado dentro do alcance de crianças.

**AVISO****■ Para evitar danos graves ao motor**

Verifique o nível de óleo regularmente.

■ Ao trocar o óleo do motor

- Tenha cuidado para não derramar óleo de motor nos componentes do veículo.
- Evite o reabastecimento excessivo ou o motor pode ser danificado.
- Verifique o nível de óleo na vareta medidora todas as vezes que você reabastecer o veículo.
- Certifique-se de que a tampa de reabastecimento do óleo está fechada apropriadamente.

Fluido de arrefecimento do motor

O nível do fluido de arrefecimento está satisfatório se estiver entre as linhas cheia ("FULL" ou "F") e baixa ("LOW" ou "L")

no reservatório com o motor frio.

- 1 Tampa do reservatório
- 2 Linha "FULL"
- 3 Linha "LOW"

Se o nível estiver abaixo ou na mesma linha de "LOW", adicione o fluido de arrefecimento até a linha "FULL". (→P. 7-2-47)

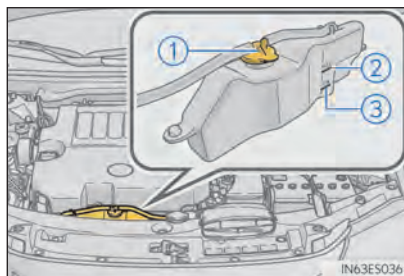

■ Seleção de fluido de arrefecimento

Use somente o "Toyota Super Long Life Coolant".

O "Toyota Super Long Life Coolant" é uma mistura com 50% de fluido de arrefecimento e 50% de água desionizada. (Temperatura mínima: -35°C)

Para mais detalhes sobre fluido de arrefecimento, contate sua Concessionária Autorizada Lexus.

■ Se o nível do fluido de arrefecimento baixar logo após o reabastecimento

Verifique visualmente o radiador, as mangueiras, as tampas do reservatório de fluido de arrefecimento do motor, torneira de drenagem e a bomba de água.

Se não for identificado vazamento, providencie o teste de inflagem em uma Concessionária Autorizada Lexus e verifique quanto a vazamentos no sistema de arrefecimento.

**ATENÇÃO****■ Quando o motor aquecer**

Não remova a tampa do reservatório de fluido de arrefecimento do motor ou do radiador.

O sistema de arrefecimento pode estar sob pressão e jorrar fluido quente se a tampa for removida, podendo causar queimaduras graves.

**AVISO****■ Ao adicionar fluido de arrefecimento**

O fluido de arrefecimento não é apenas água nem anticongelante. A mistura correta de água e anticongelante deve ser utilizada para oferecer lubrificação apropriada, proteção anticorrosão e refrigeração. Certifique-se de ler o rótulo do anticongelante e do fluido de arrefecimento.

■ Se você derramar o fluido de arrefecimento

Lave a área atingida com água para evitar danos às peças ou à pintura.

Radiador e condensador

Verifique o radiador e o condensador e elimine qualquer objeto estranho.

Se um desses dois componentes estiver muito sujo ou você não tiver certeza de suas condições, providencie a inspeção em seu veículo por meio de uma revendedora Lexus.



ATENÇÃO

■ Quando o motor aquecer

Não toque no radiador ou no condensador, pois eles devem estar aquecidos e podem causar queimaduras graves.

Bateria de 12 volts

Verifique a bateria de 12 volts da seguinte forma

■ Exterior da bateria de 12 volts

Certifique-se de que os terminais da bateria de 12 volts não estejam corroídos e de que não há ligações soltas, rachaduras ou braçadeiras soltas.

- ① Terminais
- ② Braçadeira de fixação



■ Verificar o fluido da bateria de 12 volts

Verifique se o nível está entre as linhas "UPPER LEVEL" e "LOWER LEVEL".

① linha "UPPER LEVEL"

② linha "LOWER LEVEL"

Se o nível do fluido estiver abaixo da linha "LOWER LEVEL", adicione água destilada.

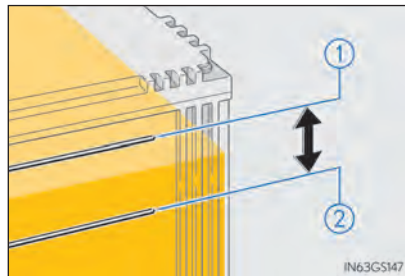
**■ Adicionar água destilada**

① Remova a tampa.

② Adicionar água destilada.

Se a linha "UPPER LEVEL" não puder ser vista, verifique o nível do fluido olhando diretamente na abertura do reservatório.

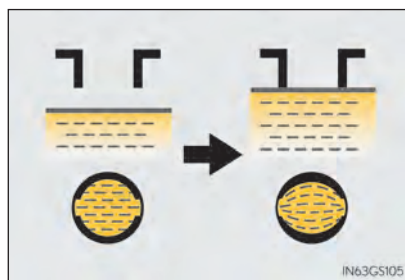

③ Coloque a tampa e feche o reservatório.

■ Antes de recarregar

Durante a recarga, a bateria de 12 volts produz gás hidrogênio que é inflamável e explosivo. Portanto, observe o seguinte antes de recarregar:

- Se recarregar com a bateria de 12 volts instalada no veículo, desconecte o cabo massa.
- Certifique-se de que o interruptor de alimentação no carregador esteja desligado quando conectar e desconectar os cabos do carregador à bateria de 12 volts.

■ Após recarregar/reconectar a bateria de 12 volts

O motor pode não dar a partida. Siga o procedimento abaixo para inicializar o sistema.

1 Posicione a alavanca de mudança de marcha em P.

2 Abra e feche qualquer uma das portas.

3 Dê a partida.

- O destravamento das portas utilizando o Sistema Inteligente de Entrada e Partida poderá não ser possível imediatamente após reconectar a bateria de 12 volts. Se isso acontecer, use o controle remoto ou a chave mecânica para trancar/destrancar as portas.

- Dê a partida no motor com o Botão de Partida no modo ACESSÓRIOS.

O motor poderá não ligar com o Botão de Partida desligado. No entanto, o motor irá operar normalmente na segunda tentativa.

- O modo Botão de Partida é registrado pelo veículo. Se a bateria de 12 volts for reconectada, o veículo retornará o Botão de Partida ao modo que estava antes da bateria ser desconectada. Certifique-se de desligar o motor antes de desconectar a bateria. Tome muito cuidado ao conectar a bateria se o modo Botão de Partida, antes da recarga, for desconhecido.

Se não houver partida do motor mesmo após várias tentativas com todos os métodos acima, contate sua Concessionária Autorizada Lexus.



ATENÇÃO

■ Substâncias químicas na bateria de 12 volts

As baterias contêm ácido sulfúrico venenoso e corrosivo, e podem produzir gás hidrogênio, que é inflamável e explosivo. Para reduzir o risco de ferimentos graves ou fatais, tome as seguintes precauções ao trabalhar perto ou na bateria de 12 volts:

- Não provoque faíscas tocando os terminais da bateria de 12 volts com ferramentas.
- Não fume ou acenda um fósforo próximo à bateria de 12 volts.
- Evite contato com os olhos, pele e roupas.
- Nunca inale ou engula um eletrólito.
- Use óculos de proteção ao trabalhar perto de uma bateria de 12 volts.
- Mantenha crianças longe da bateria de 12 volts.

■ Onde carregar de forma segura a bateria de 12 volts

Sempre carregue a bateria de 12 volts em uma área aberta. Não carregue a bateria de 12 volts em uma garagem ou sala fechada onde não haja ventilação suficiente.

■ Medidas emergenciais a respeito de eletrólitos

- Se eletrólito entrar em seus olhos

Lave seus olhos com água limpa por pelo menos quinze minutos e procure ajuda médica imediatamente. Se possível, continue aplicando água com uma esponja ou pano no caminho para o centro médico mais próximo.

- Se eletrólito entrar em contato com sua pele

Lave toda a área afetada. Se você sentir dor ou queimação, procure ajuda médica imediatamente.

- Se eletrólito entrar em suas roupas

O eletrólito pode passar da roupa para sua pele. Tire a roupa imediatamente e siga o procedimento acima, se necessário.

- Se você acidentalmente engolir eletrólito

Beba uma grande quantidade de água ou leite. Procure ajuda médica imediatamente.

**AVISO****■ Ao recarregar a bateria de 12 volts**

Nunca recarregue a bateria de 12 volts com o motor funcionando. Além disso, certifique-se de que todos os acessórios estejam desligados.

■ Ao adicionar água destilada

Evite o excesso. Água derramada durante a recarga da bateria de 12 volts pode provocar corrosão.

Devolva a bateria usada a Concessionária Autorizada no ato da troca (Resolução Conama 257/99 de 30/06/99)

- 1** Todo consumidor/ usuário final é obrigado a devolver sua bateria usada a um ponto de venda. Não descarte-a no lixo.
- 2** Os pontos de venda são obrigados a aceitar a devolução de sua bateria usada e a devolvê-la ao fabricante para reciclagem.

■ Símbolos de advertência

RECOMENDAÇÕES IMPORTANTES	
	Corrosivo: Ácido sulfúrico. Pode causar cegueira e queimaduras graves. Evite contato com as roupas. Não virar.
	Mantenha fora do alcance de crianças.
	Contato com os olhos ou pele. Lave imediatamente em água corrente. Se ingerido, beba muita água e procure socorro médico urgente.
	Produto reciclável.
	Evite: faíscas, chamas ou fumar próximo. Risco de explosão
	Leia as instruções no Certificado de Garantia.
	Proteja os olhos: Gases explosivos podem causar cegueira ou ferimentos.
	Chumbo Pb.

Fluido do lavador

Se nenhum lavador funcionar ou uma mensagem de advertência aparecer no mostrador multi-função, o tanque do lavador pode estar vazio. Adicione fluido de lavador.

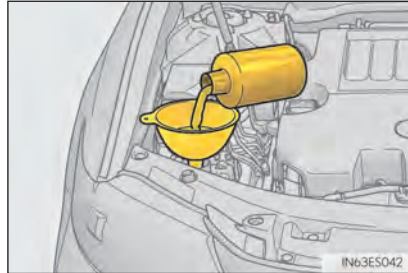

ATENÇÃO

■ Ao adicionar fluido do lavador

Não adicione fluido do lavador quando o motor estiver aquecido ou em funcionamento, uma vez que o fluido de lavagem contém álcool e poderá entrar em combustão, caso respingue nas partes quentes do compartimento do motor.



AVISO

■ Não utilize outro produto além do Limpa Para-brisas Lexus

Use somente Limpa Para-brisas Lexus.

Usar água ensaboada ou anticongelante ao invés do Limpa Para-brisas Lexus poderá causar estrias nas superfícies pintadas do veículo.

■ Diluição do Limpa Para-brisas Lexus

Dilua o Limpa Para-brisas Lexus conforme instruções contidas no rótulo da embalagem.

Pneus

Substitua ou faça o rodízio dos pneus de acordo com a manutenção programada e o desgaste das bandas de rodagem.

Verificar os pneus

- ① Nova banda de rodagem
- ② Indicador de desgaste de bandas de rodagem
- ③ Bandas de rodagem desgastadas

A localização dos indicadores da marca das bandas de rodagem é mostrada pelo "TWI" ou marcas "*" etc., moldadas na lateral de cada pneu.

Verifique a condição e a inflagem do pneu reserva se o rodízio não tiver sido feito.

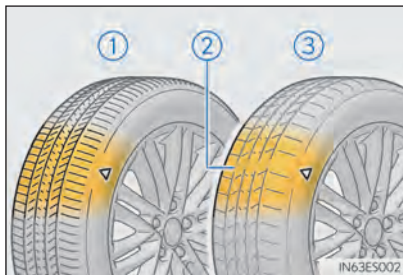

Rotação de pneus

Faça o rodízio dos pneus na ordem indicada.

Para equalizar o desgaste dos pneus e ajudar a estender a vida útil deles, a Lexus recomenda que a rotação dos pneus seja feita a cada 10.000 km, aproximadamente.

Não deixe de iniciar o sistema de advertência de inflagem do pneu após a rotação dos pneus ter sido realizado. (veículos com o sistema de advertência de inflagem do pneu)

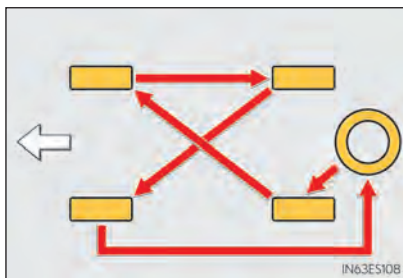

■ Quando substituir os pneus do seu veículo

Pneus devem ser substituídos se:

- Houver danos aos pneus como cortes, rachaduras profundas ou suficiente para expor o tecido, e dilatação indicando dano interno
- Um pneu não puder ser consertado devido ao tamanho ou localização de um corte ou outro dano

Em caso de dúvidas, consulte sua Concessionária Autorizada Lexus.

■ Vida útil do pneu

Qualquer pneu acima de 6 anos deve ser verificado por um técnico qualificado mesmo que tenha sido pouco usado ou se o dano não for aparente.

■ Se as bandas de rodagem nos pneus de neve estiverem gastos com menos de 4mm.

A eficiência dos pneus de neve estiver perdida.

**ATENÇÃO****■ Ao inspecionar ou substituir pneus**

Tome as precauções a seguir para evitar acidentes.

A negligência pode causar danos às peças do sistema de propulsão, assim como características perigosas de manuseamento que podem levar a um acidente resultando em ferimentos graves ou fatais.

- Não misture pneus de marcas, modelos ou padrões de bandas de rodagem diferentes.

Além disso, não misture pneus com desgastes na banda de rodagem muito diferentes.

- Não use tamanho de pneus além dos recomendados pela Lexus.
- Não misture pneus projetados diferentemente (radial, pneus com diagonal cruzada ou estrutura diagonal).
- Não misture os tipos de pneus.
- Não use pneus que tenham sido usados em outros veículos.

Não use pneus se você não conhecer a condição de uso anterior.

**AVISO****■ Dirigir em vias não pavimentadas**

Tome muito cuidado ao dirigir em vias com superfícies não pavimentadas ou esburacadas.

Essas condições podem causar perdas de pressão de inflagem dos pneus e redução na capacidade de amortecimento deles. Além disso, dirigir em vias não pavimentadas pode causar por si só danos aos pneus, assim como às rodas e à carroceria do veículo.

■ Se a pressão de inflagem de cada pneu tornar-se baixa ao dirigir

Não continue a dirigir, caso contrário os seus pneus e/ou rodas podem ser danificados.

Pressão de inflagem dos pneus

Certifique-se de manter a pressão de inflagem apropriada dos pneus. A pressão de inflagem deve ser verificada pelo menos uma vez por mês. No entanto, a Lexus recomenda que a inflagem dos pneus seja verificada a cada duas semanas. (→P. 8-1-8)

■ Efeitos da pressão de inflagem incorreta dos pneus

Dirigir com pressão de inflagem incorreta nos pneus pode resultar nas seguintes situações:

- Redução na eficiência do combustível
- Redução no conforto na direção e na vida útil do pneu
- Redução na segurança
- Dano ao sistema de propulsão

Se um pneu precisar de constante inflagem, verifique isso com sua Concessionária Autorizada Lexus.

■ Instruções para verificação da pressão de inflagem dos pneus

Ao verificar a pressão de inflagem dos pneus, observe o seguinte:

- Verifique apenas quando os pneus estiverem frios.

Se seu veículo estiver estacionado por pelo menos três horas, ou não tiver sido dirigido por mais que 1,5km, você obterá uma leitura precisa da calibragem dos pneus.

- Sempre use um medidor de inflagem dos pneus.

A aparência do pneu pode enganar. Além disso, se a pressão de inflagem dos pneus estiver um pouco abaixo do especificado, poderá prejudicar a direção e manuseio.

- Não reduza a pressão de inflagem dos pneus após dirigir. É normal a pressão de inflagem dos pneus estar maior após dirigir.
- Nunca exceda a capacidade de peso do veículo.

O peso dos passageiros e da bagagem deve ser distribuído para que o veículo esteja balanceado.

**ATENÇÃO****■ A inflagem correta é essencial para manter o desempenho do pneu**

Mantenha seus pneus inflados corretamente. Caso contrário, as seguintes condições podem ocorrer e resultar em acidente causando ferimentos graves ou fatais:

- Desgaste excessivo
- Desgaste irregular
- Dirigibilidade insatisfatória
- Possibilidade de estouro resultante do superaquecimento dos pneus
- Má vedação da tala do pneu
- Deformação da roda e/ou separação do pneu
- Uma grande possibilidade de danos em vias não pavimentadas ou irregularidades

**AVISO****■ Ao inspecionar e ajustar a pressão de inflagem do pneu**

Reinstale as tampas das válvulas.

Sem as tampas da válvula sujeira e umidade poderão penetrar na válvula e causar vazamento de ar, resultando em acidente. Se as tampas forem perdidas, substitua o mais rápido possível.

Rodas

Se uma roda estiver amassada, trincada ou muito corroída, deve ser substituída.

Caso contrário, o pneu pode se separar da roda ou causar uma perda de dirigibilidade.

Seleção da roda

Ao substituir as rodas, tenha cuidado para que a capacidade de carga, diâmetro, largura do aro e descentralização* sejam equivalentes à roda removida.

A substituição das rodas está disponível na sua Concessionária Autorizada Lexus.

*: Convencionalmente chamado de “desvio axial”.

A Lexus não recomenda usar:

- Rodas de diferentes dimensões ou tipos
- Rodas usadas
- Rodas amassadas que foram recuperadas

Precauções com a roda de alumínio

- Use somente porcas e chaves da Lexus, projetadas para serem utilizadas com as rodas de alumínio.
- Ao fazer o rodízio, reparar ou substituir os pneus, confira se as porcas da roda ainda estão apertadas.
- Tenha cuidado para não danificar as rodas de alumínio ao usar correntes no pneu.
- Use somente pesos de balanceamento originais Lexus ou equivalentes e um martelo de plástico ou borracha ao balancear suas rodas.

**ATENÇÃO****■ Ao substituir as rodas**

- Não use rodas cuja dimensão seja diferente da recomendada no Manual do Proprietário, pois pode resultar na perda de dirigibilidade.
- Nunca use uma câmara de ar interna para eliminar um vazamento em um pneu sem câmara. Isto poderá resultar em acidente, causando ferimentos graves ou fatais.

■ Proibição de uso de rodas defeituosas

- Não use rodas rachadas ou deformadas.
- Ao usar, pode causar o vazamento de ar do pneu ao dirigir, causando um possível acidente.

Filtro do ar-condicionado

O filtro do ar-condicionado deve ser limpo ou alterado regularmente para manter a eficiência do ar-condicionado.

Método de remoção

- 1 Desligue o Botão de Partida.
- 2 Abra o porta-luvas. Levante e retire o compartimento.

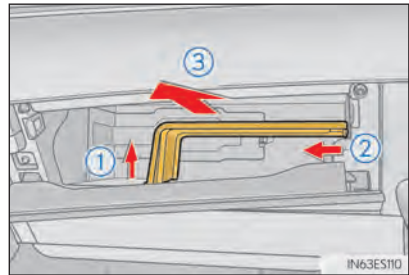

- 3 Retire a tampa do porta-luvas.

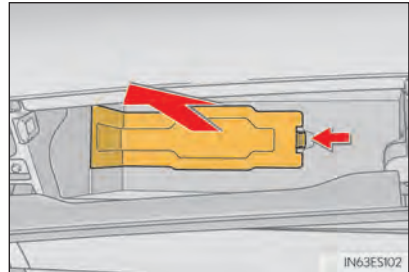

- 4 Retire a tampa do filtro.

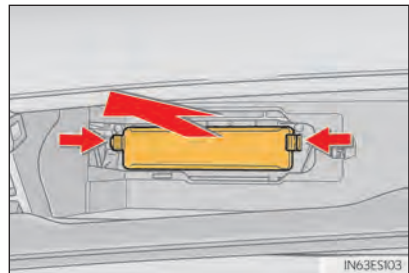

- 5 Deslize e puxe o filtro. Substitua-o por um novo. As marcas “↑UP” mostradas no filtro devem estar apontando para cima.

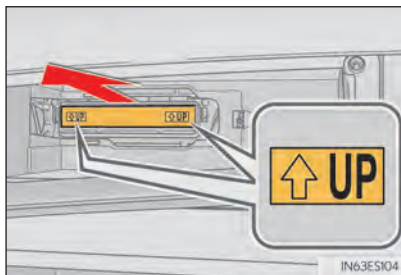

■ Mudança de intervalo

Inspeção e substitua o filtro do ar-condicionado de acordo com o cronograma de manutenção. Em áreas empoeiradas ou com fluxo de tráfego pesado, a substituição antecipada poderá ser necessária. (→P. 6-2-5)

■ Se o fluxo de ar reduzir drasticamente

O filtro pode estar obstruído. Verifique o filtro e substitua se for necessário.



AVISO

■ Ao usar o sistema de ar-condicionado

Certifique-se de que o filtro está sempre instalado.

Usar o sistema de ar condicionado sem o filtro pode causar danos ao sistema.

Bateria da chave eletrônica

Substitua a bateria por uma nova caso ela seja descarregada.

Você precisará dos seguinte itens:

- Chave de fenda
- Chave Phillips pequena
- Bateria de Lítio CR2032

Substituir a bateria

► Tipo A

1 Remova a chave mecânica.

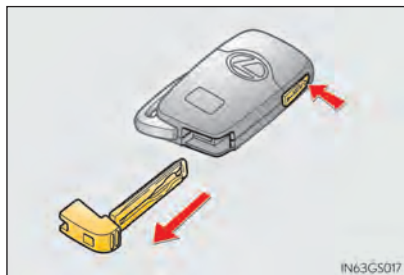

2 Remova a tampa.

Para evitar danos à chave, cubra a ponta da chave de fenda com um pano.

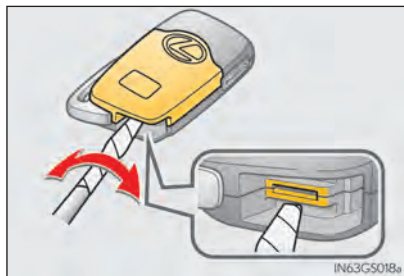

3 Retire a tampa da bateria.

Para evitar danos à chave, cubra a ponta da chave de fenda com um pano.

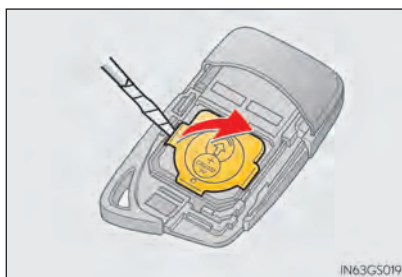
**4** Remova a bateria descarregada.

Insira uma nova bateria com o terminal "+" para cima.

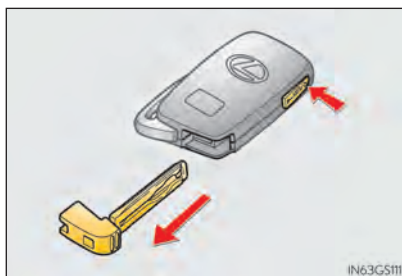

► Tipo B

1 Remova a chave mecânica.**2** Remova a tampa.

Para evitar danos à chave, cubra a ponta da chave de fenda com um pano.

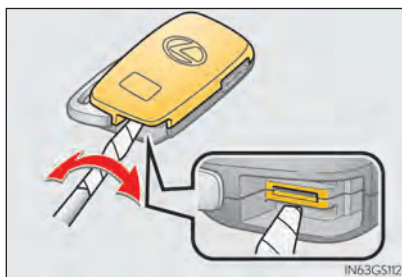

- 3 Remova a bateria descarregada.
Insira uma nova bateria com o terminal "+" para cima.

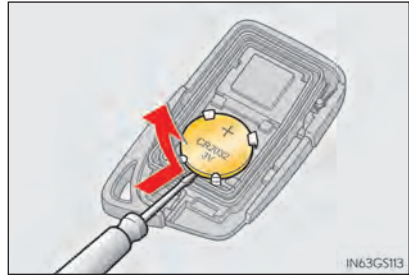

■ Use uma bateria de lítio CR2032

- Baterias podem ser adquiridas na sua Concessionária Autorizada Lexus, em lojas de aparelhos eletrônicos.
- Substitua somente pelo mesmo tipo ou equivalente recomendado pela Lexus.
- Descarte as baterias utilizadas de acordo com a legislação local.

■ Se a bateria da chave eletrônica estiver descarregada

Os seguintes problemas podem ocorrer:

- O Sistema Inteligente de Entrada e Partida e o controle remoto podem não funcionar corretamente.
- A faixa operacional será reduzida.



ATENÇÃO

■ Bateria removida e outras peças

Mantenha longe de crianças. Essas peças são pequenas, se engolidas por uma criança podem causar sufocamento. A negligência pode resultar em ferimentos graves ou fatais.



AVISO

■ Para uma operação normal após a substituição da bateria

Observe as precauções a seguir para evitar acidentes:

- Sempre trabalhe com as mãos secas.
Umidade pode causar a oxidação da bateria.
- Não toque ou mova outros componentes dentro do controle remoto.
- Não dobre nenhum dos terminais da bateria.

Verificar e substituir fusíveis

Se algum componente elétrico não funcionar, um fusível pode estar queimado. Se isso acontecer, verifique e substitua os fusíveis necessários.

- 1 Desligue o Botão de Partida.
- 2 Após uma falha no sistema, veja “Posição dos fusíveis e classificação de amperagem” para detalhes sobre os fusíveis a serem inspecionados. (→P. 6-3-35)
- 3 Abra a tampa da caixa de fusíveis.
 - ▶ Compartimento do motor
Pressione a lingueta e levante a tampa.

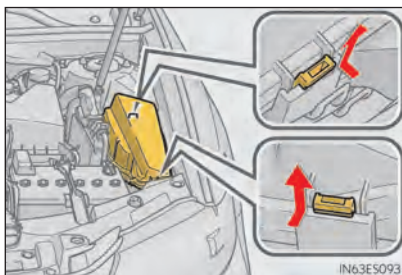

- ▶ Painel de instrumentos do lado do motorista
Remova a tampa.

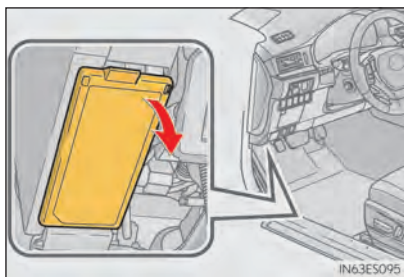

- 4 Remova o fusível com a ferramenta de remoção.

Somente o fusível tipo A pode ser removido utilizando ferramentas de remoção.



- 5 Verifique se o fusível está queimado.

1 Fusível normal

2 Fusível queimado

Tipo A e B:

Substitua o fusível por um novo com um valor de amperagem apropriado. A amperagem nominal pode ser encontrada na tampa da caixa de fusíveis.

Tipo C:

Entre em contato com sua Concessionária Autorizada Lexus.

► Tipo A

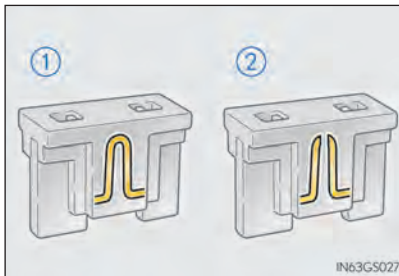

► Tipo B

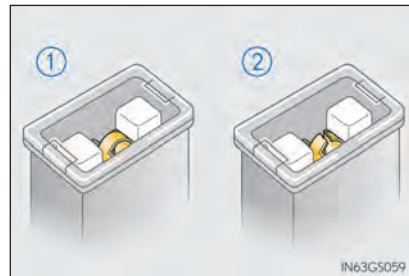

► Tipo C



Posição dos fusíveis e classificação de amperagem

■ Compartimento do motor

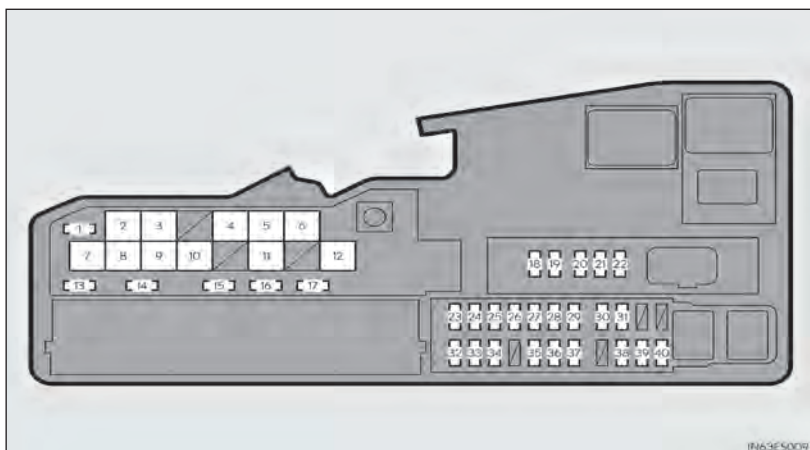

● Caixa de fusíveis na parte de trás da tampa



Posição	Fusível	Amperagem	Circuito
1	WIP-S	5	Limpadores do para-brisas
2	FAN	50	Ventoinha de refrigeração elétrica
3	H-LP CLN	30	Limpador de farol
4	PTC HTR NO.2	50	Aquecedor PTC
5	PTC HTR NO.2	50	Aquecedor PTC
6	HTR	50	Sistema de ar-condicionado
7	ALT	140	Sistema de carregamento
8	ABS NO.2	30	VSC, ABS
9	ST/AM2	30	Sistema de partida
10	H-LP-MAIN	30	H-LP RH-LO, H-LP LH-LO
11	ABS NO.1	50	VSC, ABS
12	EPS	80	Sistema de direção
13	S-HORN	7,5	S-HORN
14	DEICER	15	Nenhum circuito
15	HORN	10	Buzina
16	TV	15	Mostrador multi-função, Touch Remoto, Sistema Multimídia, instrumentos e medidores
17	AMP NO.2	30	Lexus
18	EFI NO.2	15	Sistema de injeção eletrônica, sistema de combustível sequencial, transmissão controlada eletronicamente
19	EFI NO.3	10	Sistema de injeção eletrônica, sistema de combustível sequencial, sistema de entrada de ar, sistema de escapamento
20	INJ	7,5	Sistema de injeção eletrônica, sistema de combustível sequencial

Posição	Fusível	Amperagem	Circuito
21	ECU-IG2 NO.3	7,5	Sistema de injeção eletrônica, sistema de combustível, transmissão controlada eletronicamente, sistema de gerenciamento de energia, sistema de bloqueio do volante, sistema de controle de cruzeiro
22	IGN	15	Sistema de partida
23	D/L-AM2	25	Sistema de trava elétrica
24	IG2-MAIN	25	INJ, IGN
25	ALT-S	7,5	Sistema de carregamento
26	MAYDAY	5	Nenhum circuito
27	TURN&HAZ	15	Luzes de seta, pisca-alertas
28	STRG LOCK	10	Sistema de bloqueio do volante
29	AMP	30	Lexus
30	H-LP LH-LO	15	Farol esquerdo
31	H-LP RH-LO	15	Farol direito
32	EFI-MAIN NO.1	30	EFI NO.2, EFI NO.3, sistema de combustível
33	SMART	5	Sistema Inteligente de Entrada e Partida, sistema de classificação de ocupante
34	ETCS	10	Sistema de injeção eletrônica, sistema de combustível sequencial
35	EFI NO.1	7,5	Sistema de injeção eletrônica, sistema de combustível sequencial, transmissão controlada eletronicamente
36	A/F	20	Sistema de entrada de ar
37	AM2	7,5	Sistema Inteligente de Entrada e Partida
38	PANEL	10	Luz do interruptor, Sistema Multimídia, mostrador multi-função, luz da alavanca de mudança de marcha, luz do porta-luvas, luz da caixa do console, Touch Remoto, luz do interruptor do sensor de assistência a estacionamento Lexus

Posição	Fusível	Amperagem	Circuito
39	DOME	7,5	Relógio, luzes do chão, luzes de cortesia, luzes de cortesia da porta, luzes internas individuais, luzes de cortesia da porta, luzes externas para os pés
40	ECU-B NO.1	10	Sistema Inteligente de Entrada e Partida, parte principal do ECU, sensor do volante, instrumentos e medidores, entrada ECU, inclinação eletrônica e coluna de direção telescópica, bancos elétricos, módulo teto, controle ECU dos espelhos externos
41	SPARE	25	Fusível reserva
42	SPARE	30	Fusível reserva

■ Painel de instrumentos do lado do motorista

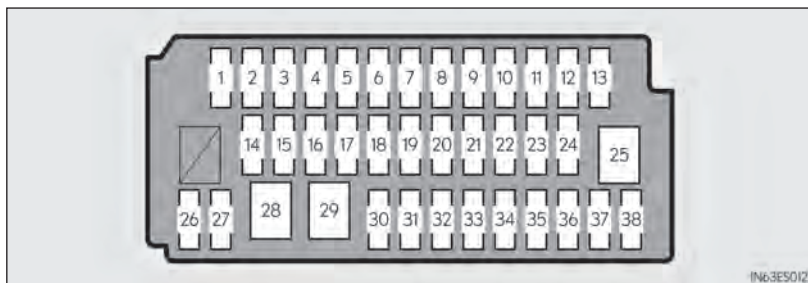

Posição	Fusível	Amperagem	Circuito
1	ECU-IG1 NO.2	10	Parte principal do ECU, Sistema Multimídia, sistema de trava de marcha, controle ECU dos espelhos externos, redutor de tensão, limpadores do para-brisas, mostrador multi-função, sensor de assistência a estacionamento Lexus, sistema de advertência de inflagem do pneu, teto solar, espelho retrovisor interno antiofuscante, sistema de ar-condicionado, sistema de trava de porta eletrônico, limpador de faróis

Posição	Fusível	Amperagem	Circuito
2	ECU-IG NO.1	10	Ventoinha, VSC, ABS, sistema de carga, sensor do volante, transmissão controlada eletronicamente, direção elétrica, entrada ECU, inclinação eletrônica e coluna de direção telescópica
3	PANEL NO.2	5	Relógio
4	TAIL	15	Faróis dianteiros, luzes da placa
5	DOOR F/R	20	Vidro elétrico, controle ECU dos espelhos externos
6	DOOR R/R	20	Vidro elétrico
7	DOOR F/L	20	Vidro elétrico, controle ECU dos espelhos externos
8	DOOR R/L	20	Vidro elétrico
9	H-LP LVL	7,5	Sistema de regulação automática do nível do farol
10	WASHER	10	Lavador de para-brisas
11	A/C-IG1	7,5	Sistema de ar-condicionado, instrumentos e medidores, sistema de ventilação dos bancos
12	LIMPADOR	25	Limpadores do para-brisas
13	BKUP LP	7,5	Sistema de injeção eletrônica, sistema de combustível sequencial, transmissão controlada eletronicamente, Sistema Multimídia, luzes de marcha a ré
14	FUEL OPN	10	Tampa do tanque de combustível
15	EPS-IG1	10	Sistema de direção
16	P/OUTLET RR	15	Saída de energia, acendedor de cigarro
17	RADIO-ACC	5	Sistema Multimídia, Touch Remoto, mostrador multi-função, visor de áudio, Sistema Multimídia
18	S/HTR&FAN F/R	10	Sistema de ventilação dos bancos
19	S/HTR&FAN F/L	10	Sistema de ventilação dos bancos
20	OBD	7,5	Sistema de diagnóstico de bordo

Posição	Fusível	Amperagem	Circuito
21	ECU-B NO.2	10	Interruptor principal do vidro elétrico, sistema de ar-condicionado, Sistema Inteligente de entrada e partida, sistema de advertência de inflagem do pneu, para-sol traseiro
22	STRG HTR	10	Nenhum circuito
23	PTL	25	Nenhum circuito
24	STOP	7,5	Sistema de gerenciamento de energia, sistema de injeção eletrônica, sistema de combustível sequencial, VSC, ABS, transmissão controlada eletronicamente, junção do bloco do motor, lanternas traseiras, luz de freio elevada, Sistema Inteligente de Entrada e Partida, sistema de trava de marcha
25	P/SEAT F/L	30	Bancos elétricos
26	A/C-B	7,5	Sistema de ar-condicionado
27	S/ROOF	10	Teto solar
28	P/SEAT F/R	30	Bancos elétricos
29	PSB	30	Nenhum circuito
30	D/L-AM1	20	Parte principal do ECU, sistema de trava elétrica
31	TI&TE	20	Inclinação eletrônica e coluna de direção telescópica
32	A/B	10	Sistema de classificação de ocupante, sistema de airbag
33	ECU-IG2 NO.1	7,5	Instrumentos e medidores
34	ECU-IG2 NO.2	7,5	VSC, ABS, entrada do ECU, Sistema Inteligente de Entrada e Partida
35	CIG& P/OUTLET	15	Saída de energia
36	ECU-ACC	7,5	Parte principal do ECU, instrumentos e medidores, espelhos retrovisores externos
37	ECU-IG1 NO.3	10	Sensor de assistência a estacionamento Lexus, advertência de controle antiderrapagem
38	S/HTR RR	20	Nenhum circuito

■ Após um fusível ser substituído

- Se os faróis não acenderem mesmo após o fusível ter sido substituído, poderá ser necessário substituir uma lâmpada. (→P. 6-3-42)
- Se o fusível substituído queimar novamente, providencie a inspeção em uma Concessionária Autorizada Lexus.

■ Se houver uma sobrecarga no circuito

Os fusíveis são projetados para queimar, antes que o chicote elétrico seja danificado.

■ Ao substituir lâmpadas

A Lexus recomenda que você utilize os produtos genuínos Lexus projetados para este veículo.

Devido a certas lâmpadas serem conectadas à circuitos projetados para impedir sobrecarga, peças que não são genuínas ou não designadas para este veículo não devem ser utilizadas.

**ATENÇÃO****■ Para prevenir avarias do sistema e incêndio no veículo**

Observe as precauções a seguir.

A negligência pode causar danos ao veículo e possivelmente um incêndio ou ferimentos.

- Nunca utilize um fusível de uma classificação de corrente maior do que o indicado, ou utilize qualquer outro objeto no lugar de um fusível.
- Sempre utilize um fusível original Lexus ou equivalente.

Jamais substitua um fusível por um fio, mesmo como uma correção temporária.

- Não modifique os fusíveis ou caixas de fusíveis.

**AVISO****■ Antes de substituir fusíveis**

Providencie a detecção da causa de sobrecarga e o respectivo reparo por uma Concessionária Autorizada Lexus.

Lâmpadas

Você mesmo pode substituir as seguintes lâmpadas. O nível de dificuldade de substituição varia dependendo da lâmpada. Como existe perigo de danos aos componentes, recomendamos que a substituição seja feita por uma Concessionária Autorizada Lexus.

Preparando uma lâmpada para substituição

Verifique a potência da lâmpada a ser substituída. (→P. 8-1-9)

Localizações das lâmpadas

■ Dianteiro

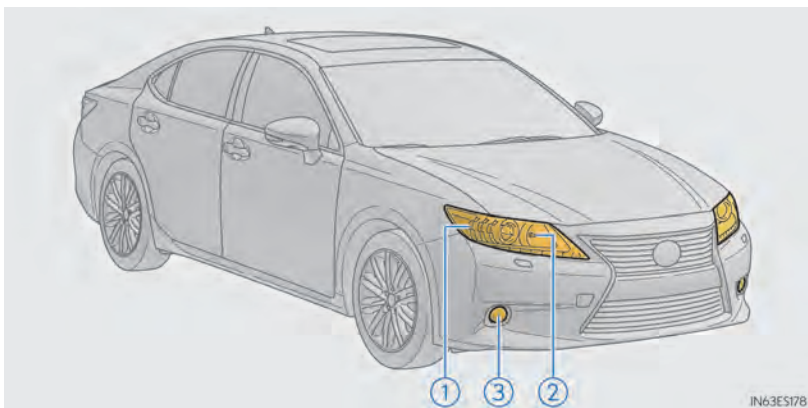

① Lanterna lateral dianteira

③ Farol de neblina dianteiro

② Farol alto principal

■ Traseira

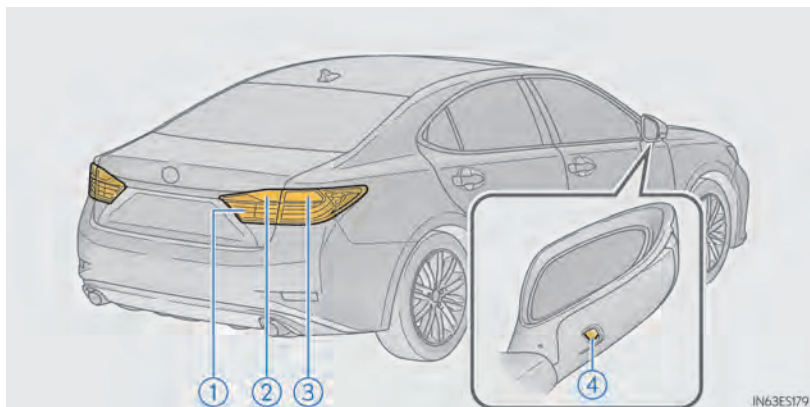

① Luz de neblina traseira

② Luz de marcha a ré

③ Luz da seta traseira

④ Luzes externas para os pés

Substituir lâmpadas

■ Farol alto principal

- 1 Gire a base da lâmpada em sentido anti-horário.

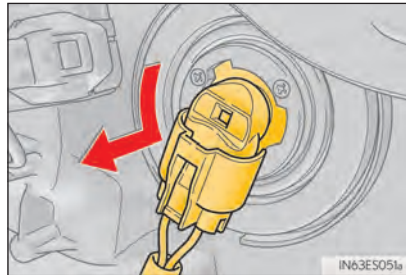

- 2 Solte o conector enquanto pressiona a trava.

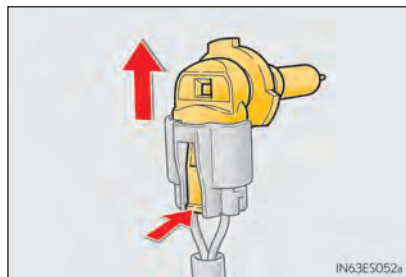

- 3 Substitua a lâmpada, e instale a base da lâmpada.
Alinhe as 3 abas na lâmpada na posição de montagem e insira.

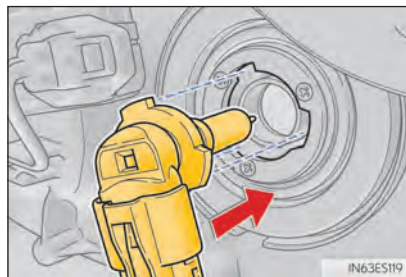

- 4 Gire e segure a base da lâmpada.

Certifique-se que a lâmpada não está solta, ligue as luzes uma vez e confirme visualmente se nenhuma luz está vazando pela montagem.

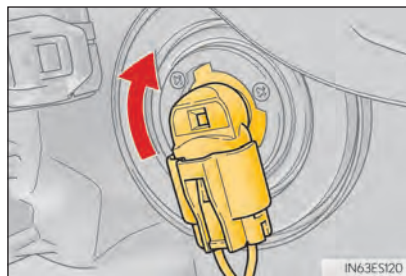

■ Faróis de neblina dianteiros

- 1 Remova o parafuso, retire parcialmente a tampa de baixo e desconecte o conector enquanto solta a trava.

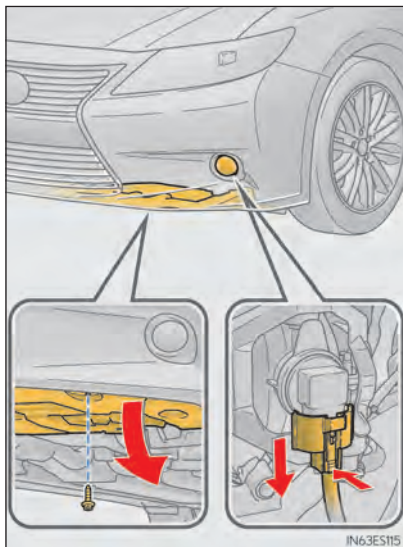

- 2 Gire a base da lâmpada em sentido anti-horário.

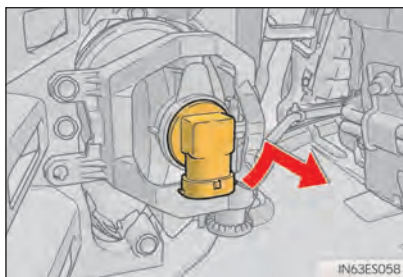

- 3 Encaixe a nova lâmpada.

Alinhe as 3 abas na lâmpada na posição de montagem e insira. Gire-a no sentido horário para prendê-la.

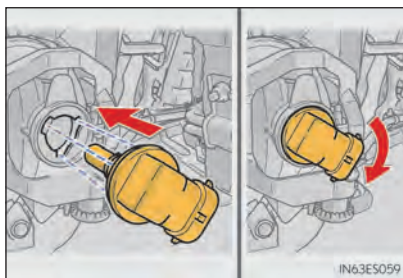

4 Encaixe o conector.

Depois de instalar o conector, certifique-se que a lâmpada não está solta, ligue os faróis de neblina dianteiros uma vez e confirme se nenhuma luz está vazando pela montagem.

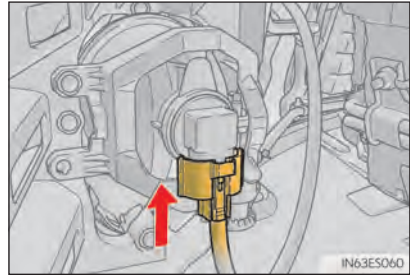

■ Sinalizadores dianteiros de seta

- 1 Para ter espaço o suficiente, vire o volante para o lado oposto da lâmpada a ser trocada.

Remova os 3 grampos do revestimento do para-lama e 1 parafuso.

Vire o volante para a esquerda ao substituir a lâmpada da direita, e vire o volante para a direita ao substituir a lâmpada da esquerda.

Para remover os grampos, vire a cabeça do grampo para destravar, e puxe-o para removê-lo.

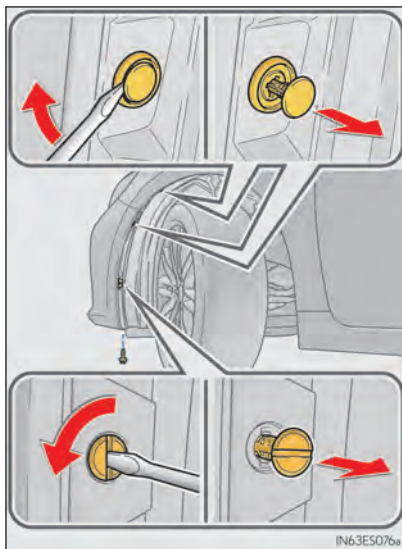

- 2 Enquanto segura o grampo aberto, puxe e remova as linguetas e abra o revestimento do para-lama.

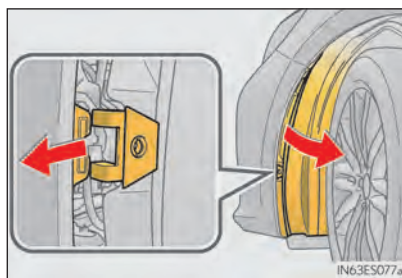

- 3 Gire a base da lâmpada em sentido anti-horário.

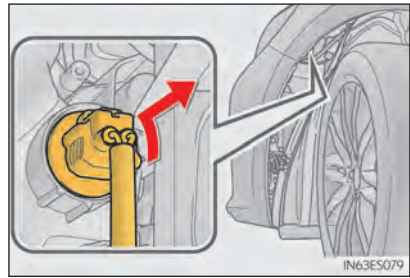

- 4 Remova a lâmpada.

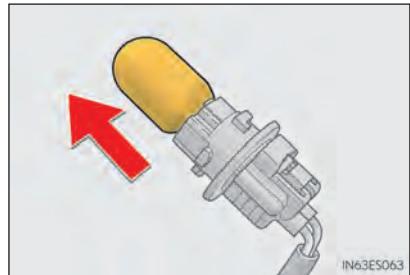

- 5 Ao instalar, inverta as etapas listadas.

Após instalar a base da lâmpada, reinstale o revestimento do para-lama, instale os cliques e parafuse.

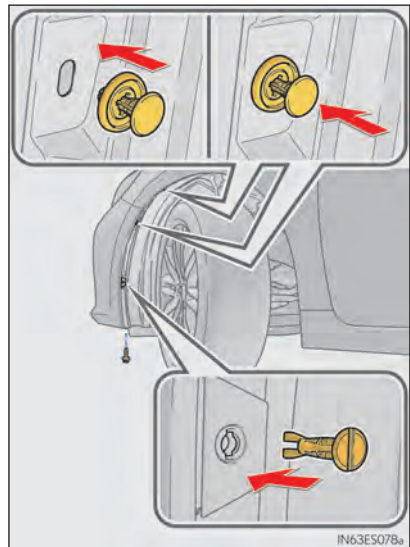

■ Lanternas laterais dianteiras (se equipado)

- 1 Remova parcialmente o revestimento do para-lama.

Realize o procedimento para as "Luzes de seta dianteiras" do passo 1 e 2.

- 2 Gire a base da lâmpada em sentido anti-horário.

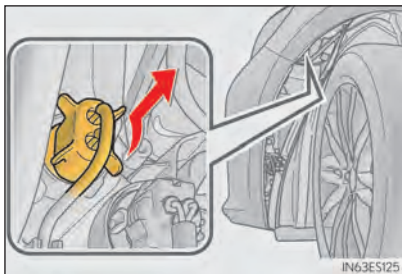

- 3 Remova o código do clipe.

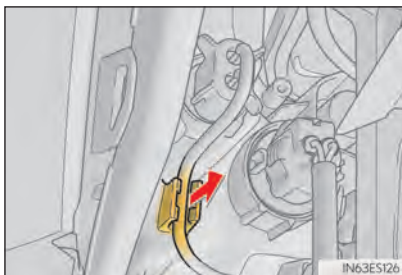

- 4 Remova a lâmpada.

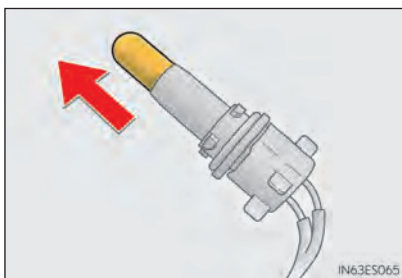

- 5 Ao instalar, inverta as etapas listadas.

Após instalar a base da lâmpada, reinstale o revestimento do para-lama, instale os cliques e parafuse.

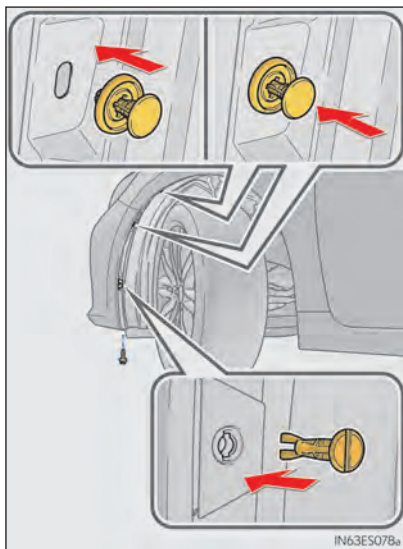

■ Sinalizadores da seta traseiros

- 1 Abra o porta-malas e remova a tampa.



- 2 Gire a base da lâmpada em sentido anti-horário.

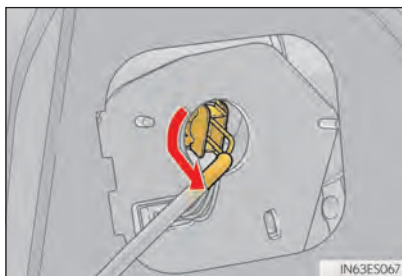

- 3 Remova a lâmpada.

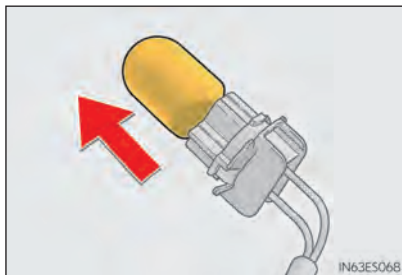

- 4 Ao instalar, inverta as etapas listadas.

■ Luzes de marcha a ré e luzes de neblina traseira

1 Abra a tampa do porta-malas.

2 Remova os cliques do lado que estiver sendo substituído e abra a tampa do porta-malas.

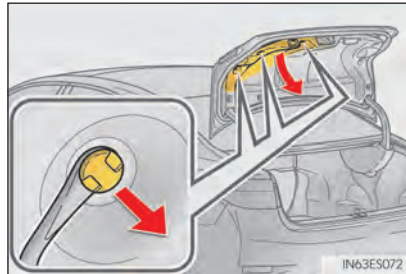

3 Gire a base da lâmpada em sentido anti-horário.

1 Luz de marcha a ré

2 Luz de neblina traseira

Ao instalar, passe o fio ao redor da presilha do conector e certifique-se de que o fio não fique sobre ela.

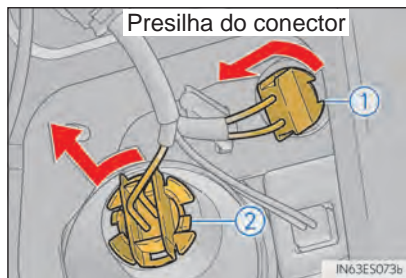

4 Remova a lâmpada.

1 Luz de marcha a ré

2 Luz de neblina traseira

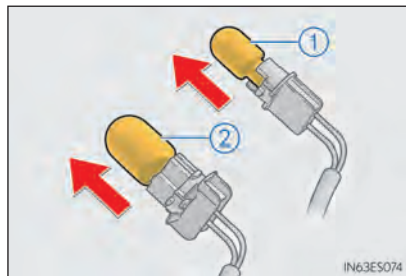

5 Ao instalar, inverta as etapas listadas.

■ Luzes externas para os pés

- 1 Pressione a parte superior do espelho retrovisor externo para inclinar a face do espelho para cima, e aplique fita protetora na parte de baixo da tampa do espelho.

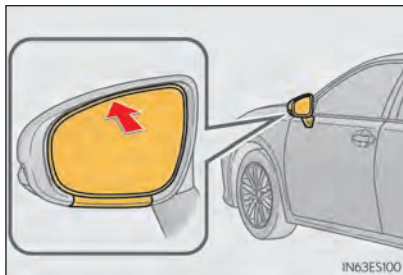

- 2 Insira 2 chaves de fenda cobertas por uma fita protetora, e desconecte as linguetas atrás do espelho.

Empurre o espelho para fora na sua direção, desconectando as 2 linguetas ao mesmo tempo.

Trabalhe com cuidado, assegurando-se de que o espelho não irá cair.

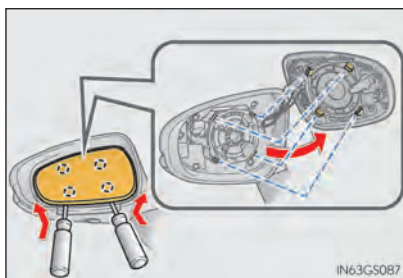

- 3 Desconecte os conectores atrás do espelho, e remova-o.

Ao remover os conectores, certifique-se de marcar um deles com uma fita, para evitar que fiquem misturados durante a reinstalação.

Trabalhe com cuidado, assegurando-se de que o espelho não irá cair.

Ao manusear o espelho, não toque as partes que contenham graxa.

O número de conectores equipados difere pela especificação do veículo.

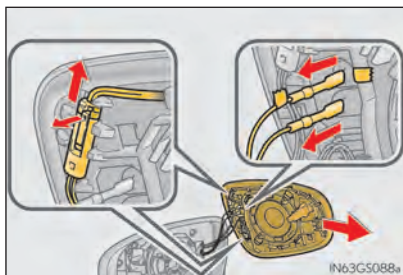

- 4 Remova os parafusos e retire a tampa do espelho.

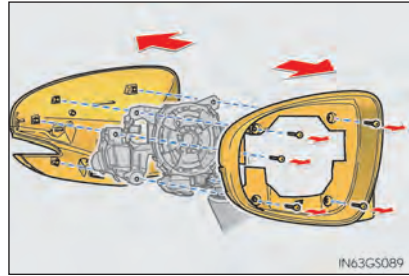

- 5 Gire a base da lâmpada em sentido anti-horário.

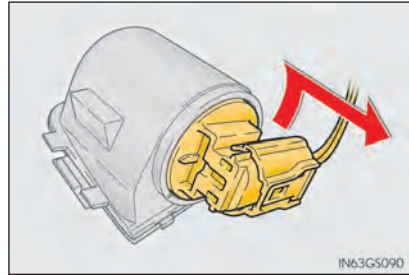

- 6 Remova a lâmpada.

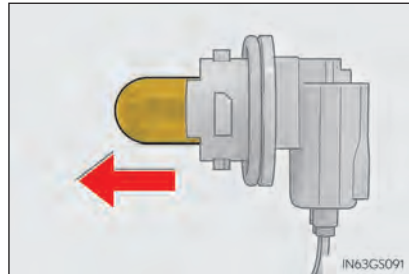

- 7 Depois de instalar a nova lâmpada, prenda o soquete à luz.

Ao inserir o soquete, alinhe as marcas pintadas no corpo da lâmpada e o soquete.

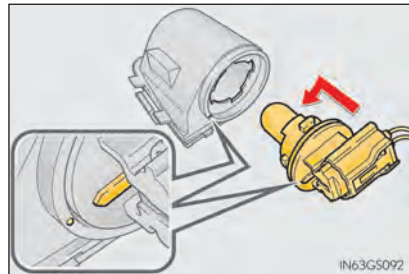

- 8 Instale a tampa do espelho na armação, prenda-a com um parafuso, e instale a luz da seta lateral e a luz externa para os pés.

Utilize o parafuso apenas na posição mostrada na ilustração.

Luz de seta lateral: Alinhe as linguetas na lâmpada e na tampa e instale.

Luz externa para os pés: Conecte as linguetas no encaixe do corpo da lâmpada com os da tampa, e prenda.

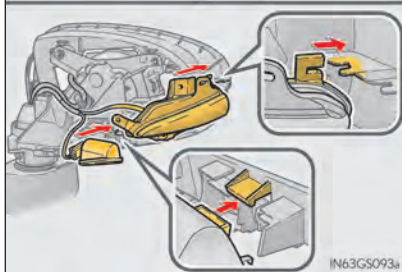
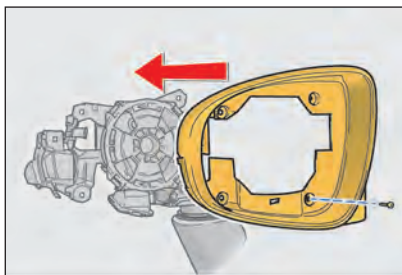

- 9 Desconecte as linguetas, separe a parte de cima e a de baixo da parte de trás da tampa do espelho.

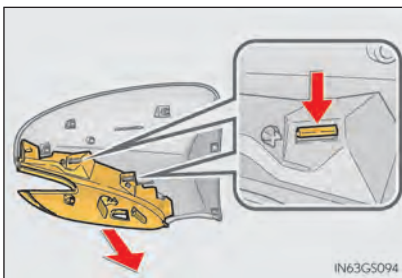

- 10** Instale a tampa da parte traseira do espelho, colocando o lado mais baixo primeiro, seguido do mais alto.

Ao instalar a parte de baixo da tampa, insira a o pino da luz de seta lateral no buraco na tampa.

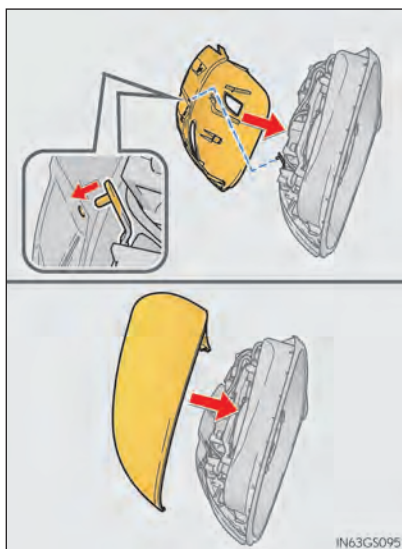

- 11** Prenda a tampa com parafusos e reconecte os conectores novamente.

Prenda os fios colocando-os de volta aos ganchos conforme estavam antes.

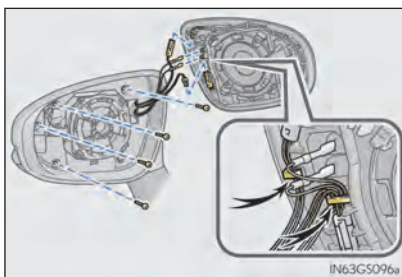

- 12** Alinhe as linguetas e prenda o espelho empurrando para dentro cada par de linguetas opostas diagonalmente na ordem.

Certifique-se de inserir as linguetas na ordem mostrada na ilustração, e de empurrá-las até um clique ser ouvido.

Se você não ouvir o clique, não force as linguetas para dentro. Ao invés disso, remova o espelho e verifique se as linguetas estão alinhadas.

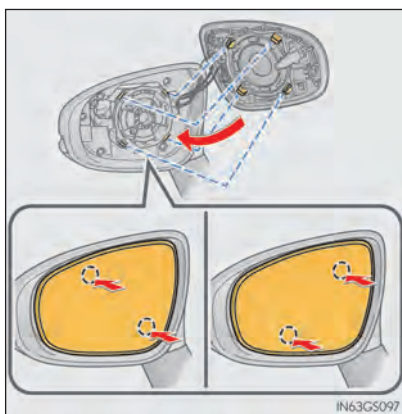

■ Substituindo as seguintes lâmpadas

Se qualquer uma das luzes abaixo queimar, substitua-a junto à sua Concessionária Autorizada Lexus.

- Faróis baixos
- Faróis dianteiros / acendimento automático dos faróis
- Sinalizadores de seta laterais
- Luzes de freio/lanternas traseiras
- Lanternas traseiras
- Luz de freio elevada
- Luzes da placa

■ Descarga nos faróis

Se a tensão na descarga das lâmpadas for insuficiente, elas podem não se acender, ou podem se apagar temporariamente. A descarga nas lâmpadas retornará quando a energia for restabelecida.

■ Luzes de LED

Outras luzes que não os faróis, faróis de neblina, luzes de seta traseiras, faróis de neblina traseiros (se equipado), luzes de marcha a ré e luzes externas para os pés consistem de um número de LEDs. Se algum desses LEDs queimar, leve seu veículo à sua Concessionária Autorizada Lexus para substituir a luz.

■ Acúmulo de condensação no interior da lente

Contate sua Concessionária Autorizada Lexus para mais informações sobre as seguintes situações. Acúmulo temporário de condensação no interior da lente dos faróis não indica uma impropriedade.

- Gotas d'água se acumularam no interior da lente.
- Água se acumulou no interior do farol.

■ Ao substituir lâmpadas

→P. 6-3-41

**ATENÇÃO****■ Substituir lâmpadas**

- Apague as luzes. Não tente substituir a lâmpada imediatamente após apagar as luzes.
As lâmpadas aquecem muito e podem causar queimaduras.
- Não toque a parte de vidro da lâmpada com as mãos desprotegidas. Quando for
- inevitável segurar a parte de vidro, use e segure-a com um pano limpo e seco para evitar
- umidade e óleos na lâmpada.
- Também, se a lâmpada estiver riscada ou cair, ela pode explodir ou quebrar.
Se a lâmpada estiver riscada ou cair, ela pode explodir ou quebrar.
- Instale todas as lâmpadas e os componentes utilizados para fixá-las. A negligência pode resultar em dano por aquecimento, incêndio, ou penetração de água na unidade do farol. Isso pode danificar os faróis ou causar acúmulo de condensação na lente.

■ Descarga nos faróis

- Entre em contato com a sua Concessionária Autorizada Lexus antes de substituir os faróis de descarga (incluindo as lâmpadas).
- Não toque o soquete de alta tensão dos faróis de descarga quando eles estiverem ligados.
Uma voltagem extremamente alta de 25.000 V será descarregada e pode resultar em ferimentos graves ou fatais pelo choque elétrico.
- Não tente desmontar ou reparar as lâmpadas do farol, conectores, circuitos de eletricidade, ou componentes relacionados.
A negligência poderá resultar em um choque elétrico, causando ferimentos graves ou fatais.

■ Para evitar danos ou incêndio

- Certifique-se de que as lâmpadas estão devidamente assentadas e travadas.
- Verifique a voltagem da lâmpada antes da instalação para prevenir risco de dano por aquecimento.

**AVISO****■ Ao substituir as luzes externas para os pés**

Se o vidro dianteiro impedir você de realizar a substituição da forma correta, abra o vidro no lado em que estiver trabalhando para que haja espaço o suficiente para trabalhar. Continuar com o trabalho sem espaço o suficiente pode causar arranhões no veículo.

7-1 Informações importantes

- Pisca-alertas 7-1-2
- Se você precisar parar o veículo em uma emergência..... 7-1-3

7-2 O que fazer em uma emergência

- Se seu veículo precisa ser rebocado 7-2-2
- Se você achar que algo está errado 7-2-7
- Sistema de parada da bomba de combustível .. 7-2-8
- Se uma luz de advertência acender ou o aviso sonoro soar .. 7-2-9
- Se uma mensagem de advertência for exibida 7-2-15
- Se um pneu furar 7-2-28
- Se não houver partida do motor 7-2-37
- Se não for possível mover a alavanca de mudança de marcha da posição P..... 7-2-39
- Se a chave eletrônica não funcionar corretamente 7-2-40
- Se a bateria de 12 volts do veículo descarregar 7-2-43
- Se seu veículo superaquecer 7-2-47
- Se o veículo atolar 7-2-50
- Em caso de incêndio 7-2-52

Seção 7-1

Informações importantes

- Pisca-alertas.....7-1-2
- Se você precisar parar o veículo em uma emergência7-1-3

Pisca-alertas

Os pisca-alertas são utilizados para alertar outros motoristas quando o veículo precisa parar na via devido a uma falha, etc.

Pressione o interruptor.

Todas as luzes de seta piscarão.

Para desligá-las, pressione o interruptor novamente.

► Tipo A

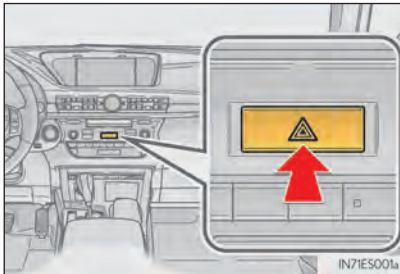

► Tipo B

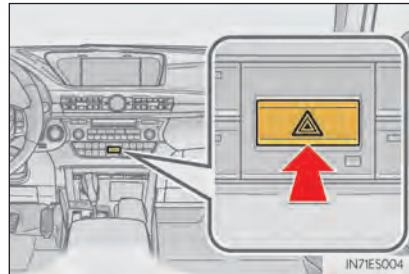

■ Pisca-alertas

Se os pisca-alertas forem utilizados por um longo período de tempo sem que o sistema híbrido esteja operando, a bateria de 12 volts pode descarregar.

Se você precisar parar o veículo em uma emergência

Somente em emergência, se for impossível parar o veículo da maneira normal, pare o veículo utilizando o seguinte procedimento:

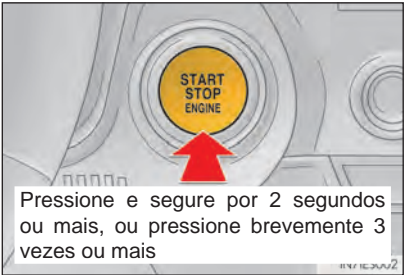
- 1 Pressione constante e firmemente no pedal de freio com ambos os pés.
Não bombeie o pedal de freio repetidamente, pois aumenta o esforço necessário para diminuir a velocidade.
 - 2 Posicione a alavanca de mudança de marcha em N.
 - ▶ Se a marcha estiver na posição N
 - 3 Depois de reduzir, pare o veículo em um local seguro pela via.
 - 4 Pare o motor.
 - ▶ Se a alavanca da marcha não puder ser mudada para N
 - 3 Mantenha o pedal do freio pressionado com ambos os pés para reduzir a velocidade do veículo o máximo possível.
 - 4 Para desligar o sistema híbrido, pressione e segure o Botão de Partida por 2 segundos consecutivos ou mais, ou pressione brevemente 3 vezes ou mais sucessivamente.
- 
- Pressione e segure por 2 segundos ou mais, ou pressione brevemente 3 vezes ou mais
- 5 Pare o veículo em um local seguro na via.



ATENÇÃO

■ Se o motor tiver que ser desligado ao dirigir

A assistência para freios e volante será perdida, tornando o pedal mais duro para pressionar e o volante mais pesado. Desacelere o máximo possível antes de desligar o motor.

Seção 7-2

O que fazer em uma emergência

- Se seu veículo precisa ser rebocado7-2-2
- Se você achar que algo está errado.....7-2-7
- Sistema de parada da bomba de combustível7-2-8
- Se uma luz de advertência acender ou o aviso sonoro soar7-2-9
- Se uma mensagem de advertência for exibida...7-2-15
- Se um pneu furar7-2-28
- Se não houver partida do motor7-2-37
- Se não for possível mover a alavanca de mudança de marcha da posição P7-2-39
- Se a chave eletrônica não funcionar corretamente7-2-40
- Se a bateria de 12 volts do veículo descarregar...7-2-43
- Se seu veículo superaquecer7-2-47
- Se o veículo atolar7-2-50
- Em caso de incêndio7-2-52

Se seu veículo precisa ser rebocado

Se for necessário rebocar o seu veículo, recomendamos que seu veículo seja rebocado pela Lexus Total Assistance* ou por um serviço comercial de reboque, utilizando caminhão de reboque ou caminhão com plataforma.

*Consulte as condições no capítulo Lexus Total Assistance, no início desse manual.

Antes do reboque

Os seguintes casos podem indicar uma impropriedade com a transmissão. Entre em contato com sua Concessionária Autorizada Lexus antes do reboque.

- O motor está operando mas o veículo não se move.
- O veículo produz sons anormais.

Reboque de emergência

Se um guincho não estiver disponível em um caso de emergência, caso a legislação local permita, seu veículo pode ser rebocado temporariamente por meio de um cabo ou uma corrente presos ao(s) olhal(is) de reboque de emergência. Este método deve ser tentado apenas em vias com superfície dura, em distâncias curtas e velocidades baixas.

Um motorista deve ficar no veículo para guiá-lo e para operar os freios. As rodas, o sistema de propulsão, os eixos, o volante e os freios do veículo devem estar em boas condições.

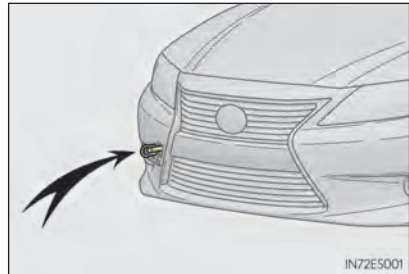

Instalar olhais de reboque

1 Remova o olhal de reboque. (→P. 7-2-2)

2 Remova a tampa do olhal com uma chave de fenda.

Para proteger a carroceria, coloque um pano entre a chave de fenda e o veículo como mostrado na ilustração.

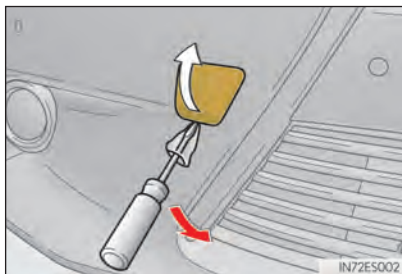

3 Insira o olhal de reboque no orifício e aperte-o parcialmente com a mão.

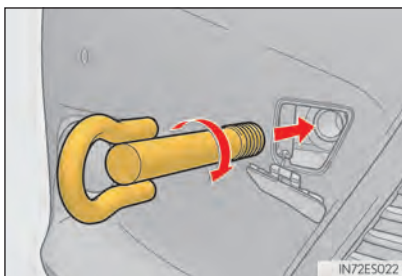

4 Aperte o olhal de reboque firmemente com uma chave de rodas.

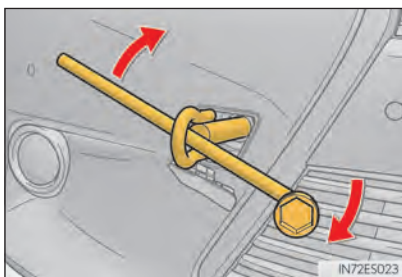

Rebocamento utilizando caminhão tipo guincho

Não faça o reboque utilizando um caminhão tipo guincho a fim de evitar danos à carroceria.

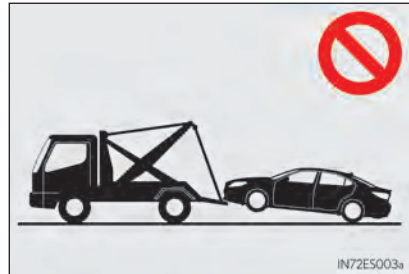

Rebocamento utilizando caminhão tipo guincho

► Pela dianteira

Solte o freio de estacionamento.

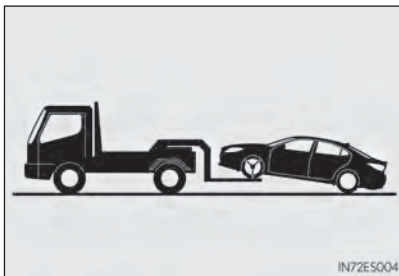

► Pela traseira

Utilize um carrinho de reboque embaixo das rodas dianteiras.

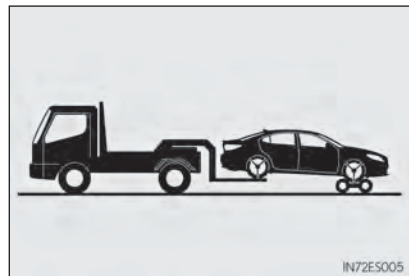

Utilizar um caminhão com plataforma

Se o seu Lexus for transportado por um caminhão reboque, ele deve ser fixado pelos locais mostrados na ilustração.

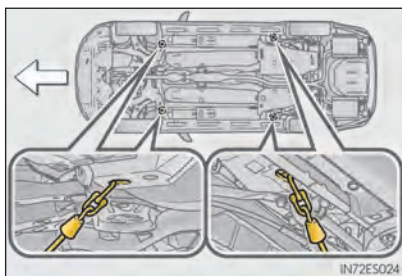

Se você utilizar correntes ou cabos para amarrar seu veículo, os ângulos sombreados em preto devem ser de 45°.

Não aperte excessivamente as correntes ou cabos, caso contrário o veículo pode ser danificado.

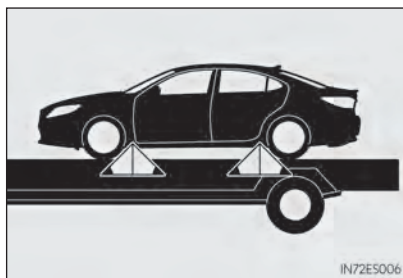

■ Antes do reboque de emergência

- 1 Solte o freio de estacionamento.
- 2 Posicione a alavanca de mudança de marcha em N.
- 3 Mude o Botão de Partida para o modo ACESSÓRIOS (motor desligado) ou LIGADO (motor operando).

**ATENÇÃO**

Observe as precauções a seguir.

A negligência pode resultar em ferimentos graves ou fatais.

■ Cuidado ao rebocar

- Seja extremamente cauteloso ao rebocar o veículo.

Evite arranques bruscos ou manobras instáveis que exerçam tensão excessiva sobre o olhal de reboque de emergência e o cabo ou corrente. Seja sempre cauteloso com os arredores e com outros veículos ao rebocar.

- Se o motor não estiver funcionando, o assistente de energia dos freios e do volante não funcionará, tornando a direção e frenagem mais difíceis.

■ Instalar olhal de reboque no veículo

Certifique-se de que o olhal de reboque está instalado firmemente.

Caso contrário, o olhal de reboque pode se soltar durante o reboque.

**AVISO****■ Para evitar danos graves à transmissão ao rebocar com um caminhão com plataforma de levantamento**

Nunca reboque este veículo pela traseira com as rodas dianteiras no solo. Isto pode causar danos graves à transmissão.

■ Para evitar danos graves à transmissão ao rebocar com um caminhão com plataforma de levantamento

Ao levantar o veículo, assegure uma distância adequada do solo para o reboque na extremidade oposta do veículo levantado. Sem a distância adequada, o veículo pode ser danificado ao ser rebocado.

■ Para impedir danos à carroceria ao rebocar com um caminhão tipo guincho

Não reboque com um caminhão tipo guincho pela frente nem pela traseira.

Se você achar que algo está errado

Se for identificado algum dos sintomas a seguir, seu veículo provavelmente precisa de ajustes ou reparos. Entre em contato com sua Concessionária Autorizada Lexus assim que for possível.

Sintomas visíveis

- Vazamentos de fluido sob o veículo.
(Vazamento de água originado do ar-condicionado após o uso é normal).
- Pneus com aparência murcha ou com desgaste desigual
- Se a temperatura do fluido de arrefecimento da agulha do medidor no motor estiver continuamente maior que o normal.

Sintomas audíveis

- Alterações nos ruídos do escapamento
- Rangido excessivo dos pneus em curvas
- Ruídos estranhos relacionados ao sistema de suspensão
- Ruídos de batida ou outros ruídos relacionados ao motor

Sintomas operacionais

- Motor falhando, engasgando ou com uma impropriedade.
- Perda evidente de potência
- O veículo puxa excessivamente para um lado ao frear
- O veículo puxa excessivamente para um lado ao dirigir em linha reta em uma via plana
- Perda de efetividade do freio, com uma sensação esponjosa no pedal, pedal quase tocando o assoalho

Sistema de parada da bomba de combustível

Para minimizar o risco de vazamento de combustível quando o motor desligar ou quando o airbag inflar em uma colisão, o sistema de parada da bomba de combustível deixa de fornecer combustível ao motor.

Siga os procedimentos abaixo para reiniciar o motor após o sistema ser ativado.

- 1 Altere o Botão de Partida para o modo ACESSÓRIOS ou desligue-o.
- 2 Dê a partida.



AVISO

■ Antes de dar a partida no motor

Verifique o solo abaixo do veículo.

Se você descobrir que combustível vazou no solo, o sistema de combustível foi danificado ou necessita de reparo. Não reinicie o motor.

Se uma luz de advertência acender ou o aviso sonoro soar

Calmamente, execute as seguintes ações se uma das luzes de advertência ligar ou piscar. Se a luz ligar ou piscar mais depois desligar, isso não indica necessariamente uma impropriedade do sistema. Entretanto, se continuar a ocorrer, inspecione seu veículo em uma Concessionária Autorizada Lexus.

Pare o veículo imediatamente. Continuar a dirigir o veículo pode ser perigoso.

A seguinte advertência indica um possível problema no sistema de frenagem. Pare o veículo imediatamente em um local seguro e entre em contato com sua Concessionária Autorizada Lexus.

Luz de advertência	Luz de advertência/Detalhes
	<p>Luz de advertência do sistema de freios (aviso sonoro)*</p> <ul style="list-style-type: none"> • Fluido de freio baixo • Impropriedade no sistema de freio <p>Essa luz também se acende quando o freio de estacionamento estiver aplicado.</p> <p>Se as luzes desligarem depois que o freio de estacionamento for completamente liberado, o sistema está operando normalmente.</p>

*: Aviso sonoro acionado pelo freio de estacionamento:

→P. 7-2-19





Pare o veículo imediatamente.



A seguinte advertência indica a possibilidade de dano ao veículo que pode levar a um acidente. Pare o veículo imediatamente em um local seguro e entre em contato com sua Concessionária Autorizada Lexus.

Luz de advertência	Luz de advertência/Detalhes
	<p>Luz de advertência do sistema de carregamento</p> <p>Indica uma impropriedade no sistema de carga do veículo</p>

Leve o veículo para ser inspecionado por uma Concessionária Autorizada Lexus imediatamente.





A negligência quanto à investigação da causa dos seguintes alertas pode resultar em anormalidades na operação do sistema e possivelmente causar um acidente. Leve o veículo para ser inspecionado por uma Concessionária Autorizada Lexus imediatamente.

Luz de advertência	Luz de advertência/Detalhes
	<p>Luz indicadora de impropriedade</p> <p>Indica impropriedade no:</p> <ul style="list-style-type: none"> • Sistema de controle eletrônico de motor; • Sistema de controle eletrônico de aceleração; ou • Sistema de controle eletrônico de transmissão automática
	<p>Luz de advertência do SRS</p> <p>Indica impropriedade no:</p> <ul style="list-style-type: none"> • Sistema de airbag; ou • Sistema pré-tensionador do cinto de segurança
	<p>Luz de advertência do ABS</p> <p>Indica impropriedade no:</p> <ul style="list-style-type: none"> • ABS; ou • Sistema de assistência dos freios
	<p>Luz de advertência do sistema de direção elétrica assistida (aviso sonoro)</p> <p>Indica impropriedade no sistema EPS (Direção elétrica)</p>

Luz de advertência	Luz de advertência/Detalhes
	<p>Indicador de derrapagem</p> <p>Indica impropriedade no:</p> <ul style="list-style-type: none">• Sistema VSC; ou• Sistema TRC; <p>A luz irá piscar quando o VSC ou o TRC estiverem funcionando.</p>
	<p>Luz de advertência do sistema de regulagem automática do nível do farol</p> <p>Indica impropriedade no sistema de regulagem automática do nível do farol</p>

Siga os procedimentos de correção.

Depois de seguir as etapas especificadas para corrigir o problema suspeito, verifique se a luz de advertência apaga.

Luz de advertência	Luz de advertência/Detalhes	Procedimento de correção
	<p>Luz de advertência de abertura da porta (aviso sonoro)*1</p> <p>Indica que uma porta ou o porta-malas não está completamente fechado</p>	Verifique se todas as portas e o porta-malas estão fechados.
	<p>Luz de advertência de nível de combustível baixo</p> <p>Indica que o combustível restante é de aproximadamente 9,8 L ou menos</p>	Reabasteça o veículo.
	<p>Luz de aviso do cinto de segurança (aviso sonoro)*2</p> <p>Lembra o motorista e/ou passageiro dianteiro de colocar seus cintos de segurança</p>	<p>Prenda o cinto de segurança.</p> <p>Se o banco do passageiro dianteiro estiver ocupado, seu cinto de segurança também deverá ser colocado para fazer com que a luz de advertência (aviso sonoro) se apague.</p>
	<p>Luz de advertência principal</p> <p>O aviso soa e a luz de advertência se acende e pisca para indicar que o sistema principal de advertência detectou uma impropriedade.</p>	→P. 7-2-15

*1: Aviso sonoro de abertura da porta:

→P. 7-2-17

*2: Aviso do cinto de segurança do motorista e passageiro:

Os avisos dos cintos de segurança do motorista e do passageiro dianteiro soam para alertar o motorista e o passageiro dianteiro que um de seus cintos de segurança não está preso. O aviso soa por 30 segundos depois que o veículo atingir uma velocidade de no mínimo 20 km/h. Então, se o cinto de segurança ainda não estiver preso, o alerta soará em um toque diferente por mais 90 segundos.

■ Sensor de detecção de passageiro dianteiro, lembrete de cinto de segurança e aviso de sonoro

- Se alguma bagagem for colocada no banco do passageiro dianteiro, o sensor de detecção pode causar o acionamento da luz de advertência e do aviso sonoro, mesmo que um passageiro não esteja sentado no banco.
- Se uma almofada for colocada no banco, o sensor poderá não detectar um passageiro, e a luz de advertência poderá não funcionar da forma correta.

■ Se a lâmpada indicadora de impropriedade acender ao dirigir

A lâmpada indicadora de impropriedade acenderá se o tanque de combustível ficar completamente vazio. Se o tanque de combustível estiver vazio, reabasteça o veículo imediatamente. A lâmpada indicadora de impropriedade irá apagar após vários percursos.

Se a luz indicadora de impropriedade não se apagar, contate a sua Concessionária Autorizada Lexus o mais rápido possível.

■ Luz de advertência do sistema de direção elétrica assistida (aviso sonoro)

Quando a carga da bateria se tornar insuficiente ou a tensão cair temporariamente, a luz de advertência do sistema de direção elétrica assistida pode acender e o aviso sonoro pode soar.

■ Aviso sonoro

Em alguns casos, o aviso pode não ser ouvido devido ao barulho no local ou algum outro som.

**ATENÇÃO****■ Se ambas as luzes de advertência do ABS e do sistema de frenagem continuarem acesas**

Pare o veículo em local seguro imediatamente e entre em contato com sua Concessionária Autorizada Lexus. O veículo ficará extremamente instável durante a frenagem, e o sistema ABS poderá falhar, o que pode causar um acidente resultando em ferimentos graves ou fatais.

■ Quando a luz de advertência do sistema de direção elétrica assistida acender

O volante pode ficar extremamente pesado.

Se o volante ficar mais pesado que o comum ao dirigir, segure firme e dirija utilizando mais força que o normal.

■ Se um estouro ou perda repentina de ar ocorrer

O sistema de alerta de inflagem do pneu pode não ativar imediatamente

**AVISO****■ Precauções ao instalar um pneu diferente**

Quando pneus construídos de forma diferente ou pneus de diferentes fabricantes, modelos ou bandas de rodagem diferentes estão instalados, o sistema de alerta de inflagem do pneu pode não funcionar corretamente

Se uma mensagem de advertência for exibida

Se uma advertência for exibida no mostrador multi-função, fique calmo e execute as seguintes ações:

① Luz de advertência principal

A luz de advertência principal também acende ou pisca para indicar que uma mensagem está sendo exibida atualmente no mostrador multi-função.

② Mostrador multi-função



Se uma das luzes de advertência acender novamente após a execução das seguintes ações, entre em contato com sua Concessionária Autorizada Lexus.

Pare o veículo imediatamente.

Um aviso sonoro soa e uma mensagem de advertência é exibida no mostrador multi-função. A seguinte advertência indica a possibilidade de dano ao veículo que pode levar a um acidente. Pare o veículo imediatamente em um local seguro e entre em contato com sua Concessionária Autorizada Lexus.

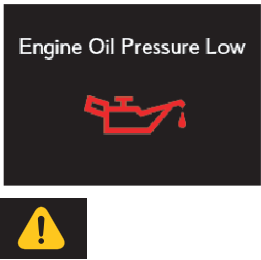
Mensagem de advertência	Detalhes
	<p>Indica uma pressão anormal do óleo do motor</p> <p>A luz alerta pode acender se a pressão do óleo do motor estiver muito baixa.</p>

Providencie a inspeção imediata do veículo.

Um aviso sonoro soa e uma mensagem de advertência é exibida no mostrador multi-função. A negligência quanto à investigação da causa dos seguintes alertas pode resultar em anormalidades na operação do sistema e possivelmente causar um acidente.



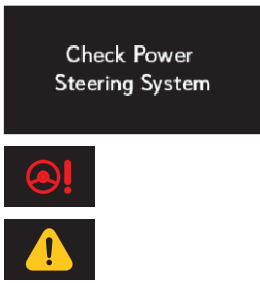
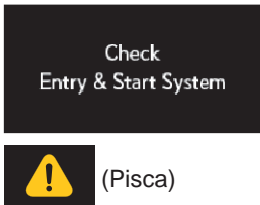

Leve o veículo para ser inspecionado por sua Concessionária Autorizada Lexus.

Mensagem de advertência	Detalhes
	<p>Indica impropriedade no sensor de assistência a estacionamento Lexus</p> <p>O sensor de impropriedade está piscando.</p>
	<p>Indica impropriedade no sistema EPS (Direção elétrica)</p>
	<p>Indica uma impropriedade no Sistema Inteligente de Entrada e Partida</p> <p>(Pisca)</p>

Siga os procedimentos de correção.

Um aviso sonoro soa e uma mensagem de advertência é exibida no mostrador multi-função. Depois de seguir as etapas especificadas para corrigir o problema suspeito, verifique se as mensagens de advertência apagam.

Mensagem de advertência	Detalhes	Procedimento de correção
	<p>Indica que uma ou mais portas não estão completamente fechadas</p> <p>O sistema também indica quais portas não estão completamente fechadas.</p> <p>Se o veículo atingir a velocidade de 5 km/h,  pisca e um aviso soa para indicar que a(s) porta(s) não estão fechadas completamente.</p>	<p>Certifique-se de que todas as portas estão fechadas.</p>
	<p>Indica que o capô não está completamente fechado</p> <p>Se o veículo atingir a velocidade de 5 km/h,  pisca e um aviso soa indicando que o capô não está completamente fechado.</p>	<p>Feche o capô.</p>

Mensagem de advertência	Detalhes	Procedimento de correção
 <p>TRUNK OPEN</p>	<p>Indica que o porta-malas não está completamente fechado</p> <p>Se o veículo atingir a velocidade de 5 km/h,  pisca um aviso soa indicando que a tampa do porta-malas não está completamente fechada.</p>	<p>Feche o porta-malas.</p>
<p>Window opened</p>  (Pisca)	<p>Indica que o vidro não está completamente fechado (com o Botão de Partida desligado, e a porta do motorista aberta)</p>	<p>Feche todos os vidros.</p>
<p>Moon Roof opened</p>  (Pisca)	<p>Indica que o teto solar não está completamente fechado (com o Botão de Partida desligado, e a porta do motorista aberta)</p>	<p>Feche o teto solar.</p>
<p>Window/ Moon Roof opened</p>  (Pisca)	<p>Indica que o vidro e o teto solar não estão completamente fechados (com o Botão de Partida desligado, e a porta do motorista aberta)</p>	<p>Feche todos os vidros e o teto solar.</p>

Mensagem de advertência	Detalhes	Procedimento de correção
	<p>Indica que o freio de estacionamento ainda está acionado.</p> <p>Se o veículo atingir uma velocidade de 5 km/h,  pisca e um aviso soa para indicar que o freio de estacionamento ainda está acionado.</p>	<p>Solte o freio de estacionamento.</p>
  (Se equipado)	<p>Indica que nível de óleo no motor está baixo</p>	<p>Verifique o nível do óleo do motor, e adicione se necessário</p>
 	<p>Indica que o sensor de assistência a estacionamento Lexus está sujo</p>	<p>Limpe o sensor.</p>
	<p>Indica que o combustível restante é de aproximadamente 9,8 L ou menos</p>	<p>Reabasteça o veículo.</p>





Siga os procedimentos de correção.





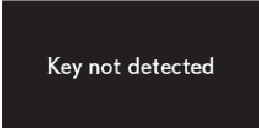

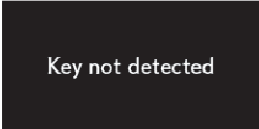
Uma mensagem de advertência é exibida no mostrador multi-função. Depois de seguir as etapas especificadas para corrigir o problema suspeito, verifique se as mensagens de advertência apagam.



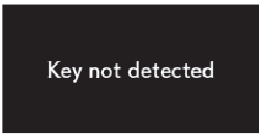

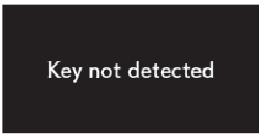

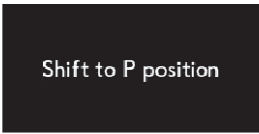
Mensagem de advertência	Detalhes	Procedimento de correção
	Indica que o nível do fluido do lavador está baixo	Adicione fluido de lavador.



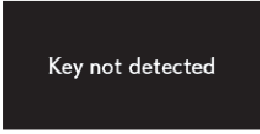

Providencie o reparo imediato da impropriedade.

Depois de seguir as etapas especificadas para corrigir o problema suspeito, verifique se a mensagem e a luz de advertência apagam.



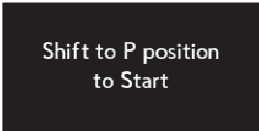

Aviso sonoro interno	Aviso sonoro externo	Mensagem de advertência	Detalhes	Procedimento de correção
Uma vez	—	  (Pisca)	A chave eletrônica não é detectada quando uma tentativa de ligar o motor é feita.	Dê a partida no motor com a chave eletrônica presente.
Uma vez	3 vezes	  (Pisca)	A chave eletrônica foi levada para fora do veículo e uma porta, sem ser a do motorista, foi aberta e fechada enquanto o Botão de Partida encontrava-se em qualquer outro modo que não desligado.	Traga a chave eletrônica de volta para o veículo.
			A porta do motorista foi aberta e fechada enquanto a chave eletrônica estava fora do veículo, a alavanca de mudança de marcha estava em P e o Botão de Partida não foi desligado.	Desligue o Botão de Partida ou traga a chave eletrônica de volta ao veículo.





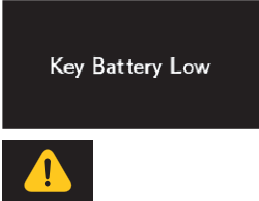

Aviso sonoro interno	Aviso sonoro externo	Mensagem de advertência	Detalhes	Procedimento de correção
Uma vez	Contínuo	  (Exibido alternadamente)  (Pisca)	Foi feita uma tentativa de sair do veículo e travar as portas sem primeiramente desligar o Botão de Partida quando a alavanca da mudança de marcha estava em P.	Desligue o Botão de Partida e trave as portas novamente.
9 vezes	—	  (Pisca)	Uma tentativa de condução foi feita enquanto a chave não estava dentro do veículo.	Certifique-se de que a chave eletrônica encontra-se dentro do veículo.
Contínuo	—	  (Pisca)	A porta do motorista foi aberta enquanto a alavanca de mudança de marcha não estava em P e o Botão de Partida não foi desligado.	Posicione a alavanca de mudança de marcha em P.

Aviso sonoro interno	Aviso sonoro externo	Mensagem de advertência	Detalhes	Procedimento de correção
Contínuo	Contínuo	  (Exibido alternadamente)  (Pisca)	A porta do motorista foi aberta e fechada enquanto a chave eletrônica não estava no veículo, a alavanca de mudança de marcha não estava em P e o Botão de Partida não foi desligado.	<ul style="list-style-type: none"> • Posicione a alavanca de mudança de marcha em P. • Traga a chave eletrônica de volta para o veículo.
—	Contínuo	  (Pisca)	Foi feita uma tentativa de travar as portas utilizando o Sistema Inteligente de Entrada e Partida enquanto a chave eletrônica ainda se encontrava dentro do veículo.	Retire a chave eletrônica do veículo e trave as portas novamente.
Uma vez	Contínuo	  (Pisca)	Foi feita uma tentativa de travar as duas portas dianteiras abrindo-as e acionando o botão de travamento, e então fechando a porta com a chave eletrônica ainda no veículo	Retire a chave eletrônica do veículo e trave as portas novamente.

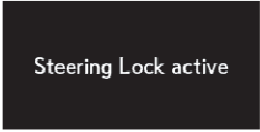
Aviso sonoro interno	Aviso sonoro externo	Mensagem de advertência	Detalhes	Procedimento de correção
Uma vez	—	<p data-bbox="330 357 589 539">  </p> <p data-bbox="330 552 495 612">  (Pisca) </p>	<ul data-bbox="612 213 789 756" style="list-style-type: none"> • Quando as portas foram destravadas com a chave mecânica e o Botão de Partida foi pressionado, a chave eletrônica não foi detectada no veículo. • A chave eletrônica não pôde ser detectada no veículo após o Botão de Partida ter sido pressionado duas vezes consecutivas. 	<p data-bbox="809 395 937 574">Toque a chave eletrônica no Botão de Partida pressionando o pedal de freio.</p>
Uma vez	—	<p data-bbox="330 775 589 906">  </p> <p data-bbox="330 919 495 979">  (Pisca) </p>	<p data-bbox="612 801 774 954">Uma tentativa de dar a partida no motor foi feita com a marcha em uma posição incorreta.</p>	<p data-bbox="809 791 929 967">Posicione a alavanca de mudança de marcha em P e dê a partida no motor.</p>

Aviso sonoro interno	Aviso sonoro externo	Mensagem de advertência	Detalhes	Procedimento de correção
—	—		A energia foi desligada devido à função automática para desligar energia.	Na próxima vez que der partida no motor, aumente um pouco a velocidade dele e mantenha nesse nível por aproximadamente 5 minutos para recarregar a bateria.

Aviso sonoro interno	Aviso sonoro externo	Mensagem de advertência	Detalhes	Procedimento de correção
Uma vez	—	 <p>Key Battery Low</p> 	A chave eletrônica está com a bateria fraca.	Substitua a bateria da chave eletrônica. (→P. 6-3-30)
Uma vez	—	 <p>Depress brake pedal and push engine switch to start</p>  (Pisca)	<p>A porta do motorista foi aberta e fechada com o Botão de Partida desligado e então, o Botão de Partida foi colocado no modo ACESSÓRIOS duas vezes sem que o motor fosse iniciado.</p> <p>O Botão de Partida foi tocado pela chave eletrônica durante o procedimento de dar partida no motor, com a chave eletrônica funcionando incorretamente (→P. 7-2-41).</p>	<p>Pressione o Botão de Partida enquanto aciona os freios.</p> <p>Pressione o Botão de Partida dentro de 10 segundos do soar do aviso.</p>

Aviso sonoro interno	Aviso sonoro externo	Mensagem de advertência	Detalhes	Procedimento de correção
Uma vez	—	  (Pisca)	O bloqueio do volante não pôde ser liberado após o Botão de Partida ser pressionado por 3 segundos.	Pressione o Botão de Partida enquanto pressiona o pedal de freio e mova o volante para a esquerda e para a direita.
Uma vez	—	  (Pisca)	O Botão de Partida foi desligado com a alavanca de mudança de marcha em uma posição diferente de P ou N.	Posicione a alavanca de mudança de marcha em P.
Uma vez	—	  (Pisca)	A alavanca de mudança de marcha foi colocada em P depois que o Botão de Partida foi desligado com a alavanca de mudança de marcha em uma posição diferente de P.	Desligue o Botão de Partida.

■ Aviso sonoro

Em alguns casos, o aviso pode não ser ouvido devido ao barulho no local ou algum outro som.

Se um pneu furar

Remova o pneu furado e substitua-o pelo pneu reserva fornecido.
Para detalhes sobre os pneus: →P. 6-3-21



ATENÇÃO

■ Se um pneu furar

Não continue a dirigir com o pneu furado.

Dirigir, mesmo uma distância curta com um pneu furado, pode danificar o pneu e a roda sem possibilidade de conserto, o que pode resultar em um acidente.

Antes de levantar

- Pare o veículo em uma superfície plana e firme.
- Acione o freio de estacionamento.
- Posicione a alavanca de mudança de marcha em P.
- Pare o motor.
- Ligue o pisca-alerta. (→P. 7-1-2)

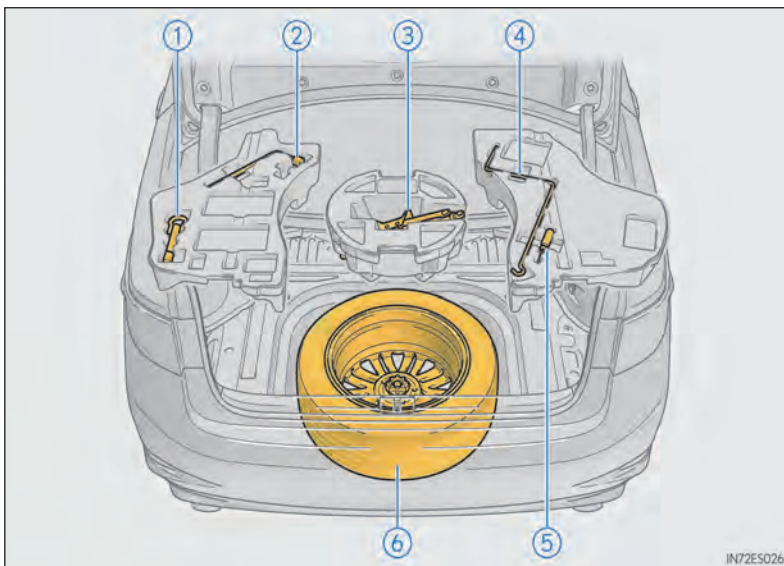
Localização do pneu reserva, macaco, triângulo de sinalização* e ferramentas

- | | |
|--------------------|----------------------|
| ① Olhal do reboque | ④ Manivela do macaco |
| ② Chave de roda | ⑤ Chave de fenda |
| ③ Macaco | ⑥ Pneu reserva |

*O triângulo de sinalização encontra-se disponível no porta-malas do veículo.

**ATENÇÃO****■ Uso do macaco**

Observe as precauções a seguir.

O uso inadequado do macaco pode fazer com que o veículo caia repentinamente, levando a ferimentos graves ou fatais.

- Não use o macaco para qualquer propósito que não seja substituir o pneu.
- Use somente o macaco que vem com o veículo para substituir um pneu furado.
Não use em outros veículos, e não use outros macacos para substituir os pneus deste veículo.
- Coloque o macaco no ponto correto.
- Não coloque nenhuma parte do seu corpo debaixo do veículo enquanto ele estiver sustentado pelo macaco.
- Não dê a partida no motor enquanto o veículo estiver suspenso pelo macaco.
- Não levante o veículo enquanto alguém estiver dentro.
- Ao levantar o veículo, não coloque nenhum objeto em cima ou embaixo do macaco.
- Não levante o veículo a uma altura maior que aquela necessária para substituir o pneu.
- Use um cavalete se for necessário acessar a parte de baixo do veículo.
- Ao baixar o veículo, certifique-se de que não há ninguém próximo do veículo. Se houverem pessoas próximas, avise-as antes de baixar.

Remover o pneu reserva

- 1 Levante o tapete do porta-malas. (→P. 5-2-9)
- 2 Remova os consoles auxiliares.

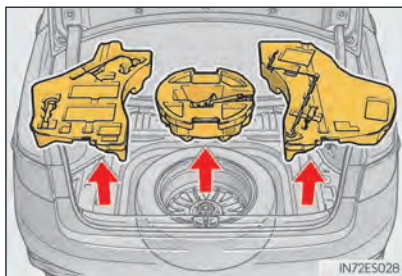

- 3 Solte a presilha central que segura o pneu reserva.

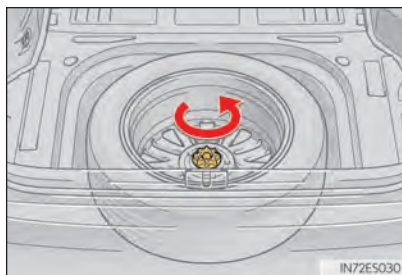

ATENÇÃO

■ Ao armazenar o pneu reserva

Tome cuidado para não prender dedos ou outras partes do corpo entre o pneu reserva e a carroceria.

Substituir um pneu furado

- 1 Calce os pneus.

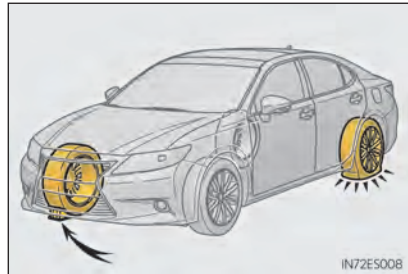

Pneu furado		Posições de escoramento da roda
Dianteiro	Lado esquerdo	Atrás do pneu direito traseiro
	Lado direito	Atrás do pneu esquerdo traseiro
Traseira	Lado esquerdo	Na frente do pneu direito dianteiro
	Lado direito	Na frente do pneu esquerdo dianteiro

- 2 Solte um pouco as porcas da roda (uma volta).

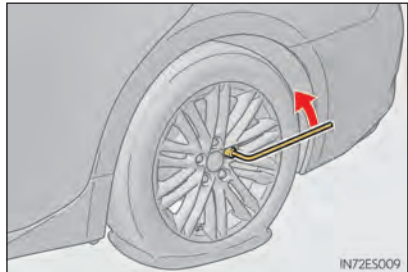

- 3 Gire a parte do macaco (A) com a mão até que o nível do macaco esteja em contato com o ponto de elevação.

As guias dos pontos de levantamento estão localizadas embaixo do estribo. Eles indicam a posição do ponto de levantamento.

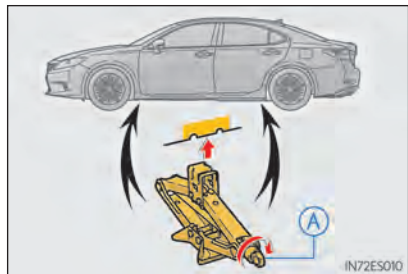

- 4 Levante o veículo até que o pneu esteja elevado do chão.

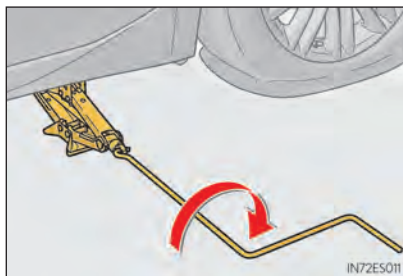

- 5 Remova todas as porcas da roda e o pneu.

Ao apoiar o pneu no chão, posicione o pneu de forma que o logotipo da roda fique para cima para evitar riscos na superfície da roda.



- 6 Remova a calota da roda puxando-a para o lado inverso.

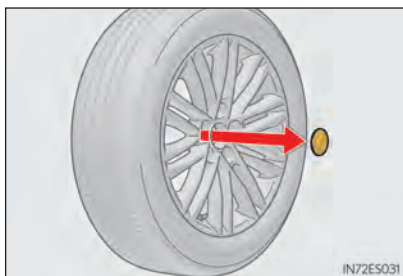

**ATENÇÃO****■ Substituir um pneu furado**

- Observe as precauções a seguir.

A negligência pode resultar em ferimentos graves:

- Não tente remover a calota da roda com a mão. Tome o devido cuidado ao manusear a calota para evitar ferimentos inesperados.
- Não toque os discos da roda ou a área ao redor dos freios imediatamente após a parada do veículo.

Depois que o veículo foi dirigido, as rodas de disco e a área ao redor dos freios estarão extremamente quentes. Tocar essas áreas com as mãos, pés ou outra parte do corpo ao substituir o pneu, etc. pode causar queimaduras.

- A negligência em relação à essas precauções pode causar o afrouxamento das porcas e a queda do pneu, resultando em ferimentos graves ou fatais.
- Nunca use óleo ou graxa nos parafusos ou porcas da roda.
Óleo e graxa podem resultar em aperto excessivo das porcas, causando danos ao parafuso ou ao disco da roda. Além disso, o óleo e a graxa podem deixar as porcas da roda soltas e a roda pode soltar-se, causando um acidente grave.
- Aperte as porcas do pneu com um torquímetro para 103 N·m imediatamente após trocar as rodas.
- Não coloque uma calota de roda danificada, uma vez que ela pode soltar-se da roda enquanto o veículo está em movimento.
- Ao instalar um pneu, use somente as porcas da roda que foram projetadas especificamente para essa roda.
- Se houver qualquer trinca ou deformação nos parafusos, nas roscas das porcas ou nos furos dos parafusos, leve seu veículo para ser inspecionado por uma Concessionária Autorizada Lexus.

Instalar o pneu reserva

- 1 Remova qualquer sujeira ou material estranho do chão em contato com a roda.

Se algum material estranho estiver em contato com a roda, as porcas da roda podem se soltar enquanto o veículo está em movimento, fazendo com que o pneu se solte.

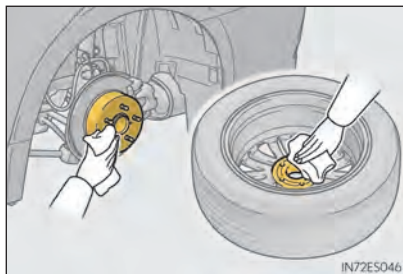

- 2 Instale o pneu e aperte manualmente cada porca da roda com aproximadamente o mesmo número de voltas.

Aperte as porcas da roda até que a arruela entre em contato com o encaixe do disco da roda.

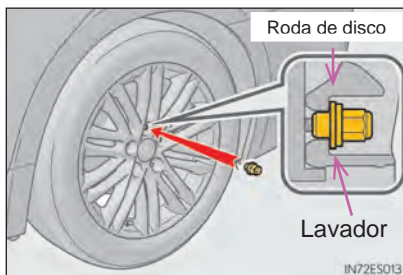

- 3 Abaixue o veículo.

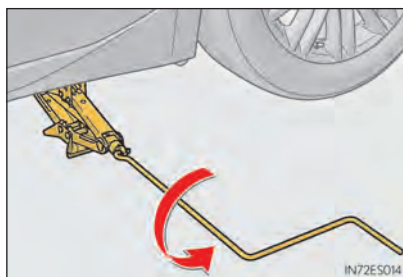

- 4 Aperte firmemente cada porca da roda duas ou três vezes como exibido na imagem.

Torque do aperto:

103 N•m

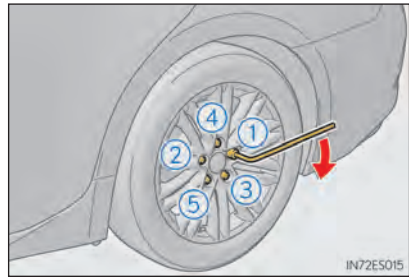

- 5 Recoloque a calota da roda.

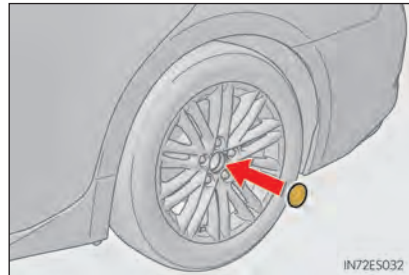

- 6 Guarde o pneu furado, o macaco e as ferramentas.



ATENÇÃO

■ Depois de usar as ferramentas e o macaco

Antes de dirigir, certifique-se de que todas as ferramentas e o macaco estão no seu local de armazenagem, para reduzir a possibilidade de ferimentos durante uma colisão ou frenagem repentina.

Se não houver partida do motor

Se não houver partida do motor mesmo após os procedimentos corretos terem sido seguidos (→P. 4-2-2), considere cada um dos seguintes pontos:

O motor não dá a partida mesmo com o motor de arranque funcionando corretamente.

Um dos seguintes casos pode ser a causa do problema:

- Pode não haver combustível suficiente no tanque do veículo.

Reabasteça o veículo.

- O motor pode estar afogado.

Tente reiniciar o motor novamente seguindo os procedimentos de partida corretos. (→P. 4-2-2)

- Pode haver uma impropriedade no sistema imobilizador do motor. (→P. 1-2-2)

O motor de arranque gira devagar, as luzes internas e os faróis estão fracos, ou a buzina não soa ou soa em um volume baixo.

Um dos seguintes casos pode ser a causa do problema:

- A bateria pode estar descarregada. (→P. 7-2-43)
- As conexões do terminal da bateria podem estar soltas ou corroídas.

O motor de arranque não gira

Pode haver uma impropriedade no sistema de arranque do motor devido a uma impropriedade eletrônica como a descarga da bateria eletrônica ou um fusível queimado. No entanto, uma medida provisória está disponível para dar a partida no motor. (→P. 7-2-38)

O motor de arranque não gira, as luzes internas e os faróis não acendem, ou a buzina não soa.

Um dos seguintes casos pode ser a causa do problema:

- Um ou ambos os terminais da bateria pode estar desconectado.
- A bateria pode estar descarregada. (→P. 7-2-43)
- Pode haver uma impropriedade no sistema de bloqueio do volante.

Entre em contato com sua Concessionária Autorizada Lexus se o problema não puder ser reparado, ou se os procedimentos de reparo forem desconhecidos.

Função partida de emergência

Quando o motor não inicia, as seguintes etapas podem ser utilizadas como uma medida provisória para iniciar o motor se o Botão de Partida estiver funcionando normalmente:

- 1 Acione o freio de estacionamento.
- 2 Posicione a alavanca de mudança de marcha em P.
- 3 Mude o Botão de Partida para o modo ACESSÓRIOS.
- 4 Pressione e segure o Botão de Partida por aproximadamente 15 segundos ao pressionar o pedal do freio firmemente.

Mesmo que o motor possa ser iniciado utilizando as etapas acima, o sistema pode ter uma impropriedade. Leve o veículo para ser inspecionado por sua Concessionária Autorizada Lexus.

Se não for possível mover a alavanca de mudança de marcha da posição P

Se a alavanca de mudança de marcha não puder ser mudada com o seu pé no pedal de freio, pode haver uma impropriedade com o sistema de trava de marcha (um sistema para prevenir a operação acidental do alavanca de mudança de marcha). Leve o veículo para ser inspecionado por uma Concessionária Autorizada Lexus imediatamente.

As seguintes etapas podem ser utilizadas como uma medida de emergência para garantir que a alavanca de mudança de marcha possa ser mudada:

- 1 Acione o freio de estacionamento.
- 2 Mude o Botão de Partida para o modo ACESSÓRIOS.
- 3 Pressione o pedal do freio.

- 4 Puxe a tampa para fora com uma chave de fenda ou ferramenta equivalente.

Para evitar danos à tampa, cubra a ponta da chave de fenda com um pano.

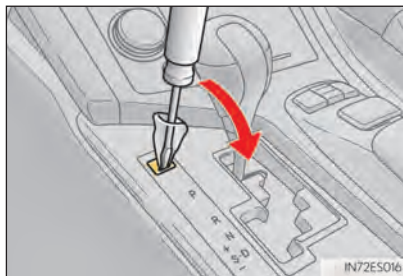

- 5 Pressione o botão de sobremarcha.

A alavanca de mudança de marcha pode ser mudada enquanto o botão estiver pressionado.

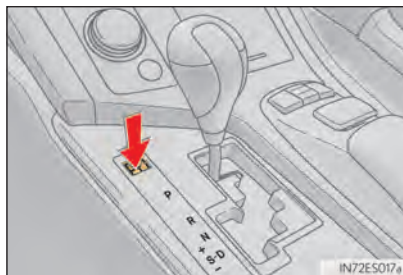

Se a chave eletrônica não funcionar corretamente

Se a comunicação entre a chave eletrônica e o veículo for interrompida (→P. 3-2-9) ou a chave eletrônica não puder ser utilizada porque a bateria está descarregada, o Sistema Inteligente de Entrada e Partida e o controle remoto não podem ser usados. Nesses casos, as portas podem ser abertas e o motor pode ser iniciado pelo seguinte procedimento abaixo.

Travar e destravar as portas, destravar o porta-malas e funções ligadas à chave

■ Portas

Use a chave mecânica (→P. 3-1-2) para executar as seguintes operações:

- 1 Trava todas as portas
- 2 Fecha os vidros e o teto solar (vire e segure)*
- 3 Destrava todas as portas
- 4 Abre os vidros e o teto solar (vire e segure)*

*: Essa configuração deve ser personalizada na sua Concessionária Autorizada Lexus.

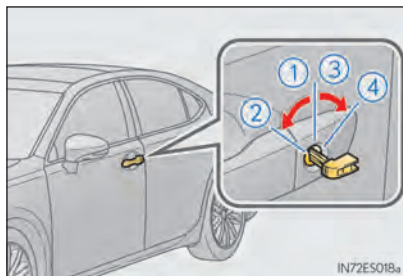

■ Porta-malas

Vire a chave mecânica no sentido horário para abrir.

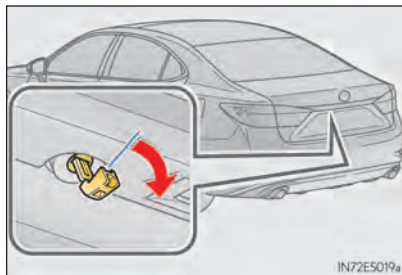

Dar a partida

1 Certifique-se de que a alavanca de mudança de marcha está em P e pressione o pedal do freio.

2 Toque a lateral do emblema da Lexus da chave eletrônica para o Botão de Partida.

O Botão de Partida mudará para o modo LIGADO.

Quando o Sistema Inteligente de Entrada e Partida é desativado na configuração personalizada, o Botão de Partida mudará para o modo ACESSÓRIOS.

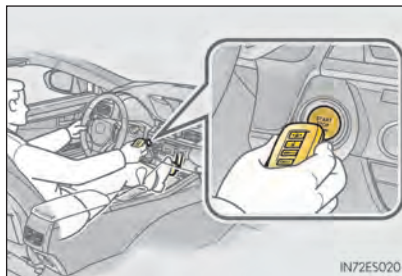

3 Pressione o pedal do freio firmemente e verifique se a  é exibida no mostrador multi-função.

4 Pressione o Botão de Partida.

Caso o motor ainda não possa ser acionado, entre em contato com sua Concessionária Autorizada Lexus.

■ Desligar o motor

Posicione a alavanca de mudança de marcha em P e pressione o Botão de Partida como você faz normalmente ao desligar o motor.

■ Substituir a bateria da chave

Como o procedimento acima é uma medida temporária, é recomendado que a bateria da chave eletrônica seja substituída imediatamente quando a bateria estiver descarregada. (→P. 6-3-30)

■ Comutar os modos do Botão de Partida

Libere o pedal de freio e pressione o Botão de Partida como na etapa acima. O motor não inicia e os modos serão trocados toda vez que o interruptor for pressionado. (→P. 4-2-3)

■ Se a chave eletrônica não funcionar corretamente

● Certifique-se de que o Sistema Inteligente de Entrada e Partida não foi desativado na configuração personalizada. Se estiver desligado, ligue a função.

(Funções personalizáveis →P. 8-2-2)

● Verifique se o modo de economia da bateria está configurado. Se estiver configurado, cancele a função. (→P. 3-2-8)

Se a bateria de 12 volts do veículo descarregar

Os seguintes procedimentos podem ser usados para iniciar o motor se a bateria do veículo estiver descarregada.

Você também pode ligar para sua Concessionária Autorizada Lexus.

Se você tiver um conjunto de ponte e um segundo veículo com uma bateria de 12 volts, você pode dar a partida auxiliar no veículo seguindo as etapas abaixo.

- 1 Abra o capô. (→P. 6-3-5)
- 2 Conecte os cabos auxiliares de acordo com o seguinte procedimento:

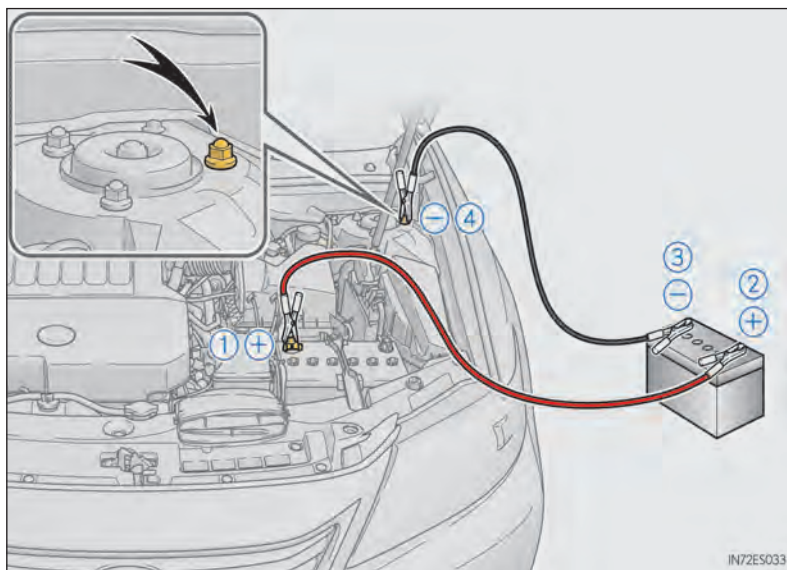

- ① Conecte o grampo do cabo auxiliar positivo (+) ao terminal da bateria no seu veículo.
 - ② Conecte o grampo da outra ponta do cabo positivo no terminal positivo da bateria (+) no segundo veículo.
 - ③ Conecte o grampo do cabo negativo ao terminal negativo da bateria (-) no segundo veículo.
 - ④ Conecte o grampo na outra ponta do cabo negativo a um ponto metálico sólido, parado, sem pintura longe da bateria e qualquer parte em movimento, como exibido na imagem.
- 3 Dê a partida no motor do segundo veículo. Aumente a velocidade do motor levemente e mantenha o nível por aproximadamente 5 minutos para recarregar a bateria do seu veículo.
 - 4 Abra e feche quaisquer portas do seu veículo com o Botão de Partida desligado.
 - 5 Mantenha a velocidade do motor do segundo veículo e dê a partida no motor do seu veículo colocando o Botão de Partida no modo LIGADO.
 - 6 Uma vez que o motor do veículo foi iniciado, remova os cabos de partida na ordem inversa exata em que foram conectados.

Uma vez que o motor for iniciado, leve seu veículo para ser inspecionado pela sua Concessionária Autorizada Lexus assim que possível.

■ **Dar a partida no motor quando a bateria de 12 volts está descarregada.**

O motor não pode ser iniciado empurrando o veículo.

■ **Para evitar a descarga da bateria de 12 volts**

- Desligue os faróis e o Sistema Multimídia quando o motor estiver desligado.
- Desligue todos os componentes elétricos desnecessários quando o veículo estiver operando a uma baixa velocidade por um período prolongado, como no tráfego pesado.

■ Carregar a bateria de 12 volts

A eletricidade armazenada na bateria irá descarregar gradualmente mesmo quando o veículo não estiver em uso, devido à descarga natural e os efeitos de drenagem de certos aparelhos eletrônicos. Se o veículo ficar inativo por um longo tempo, a bateria pode descarregar, e o motor pode não ser capaz de iniciar. (A bateria recarrega automaticamente durante a condução.

■ Ao recarregar ou substituir a bateria de 12 volts

- Certifique-se de que a chave não se encontra dentro do veículo ao recarregar ou substituir a bateria, para prevenir que as portas sejam travadas com a chave dentro do veículo quando o alarme estiver ativado.
- Em alguns casos, pode não ser possível destravar as portas utilizando o Sistema Inteligente de Entrada e Partida quando a bateria estiver descarregada. Use o controle remoto ou a chave mecânica para travar/destravar as portas.
- O motor pode não iniciar na primeira tentativa após a bateria ter sido recarregada, mas iniciará normalmente após a segunda tentativa. Isto não é uma impropriedade.
- O modo Botão de Partida é memorizado pelo veículo. Quando a bateria for reconectada, o sistema retornará ao modo que estava antes da dela descarregar. Antes de desconectar a bateria, desligue o Botão de Partida. Se você não souber em qual modo o Botão de Partida estava antes da bateria descarregar, tenha cuidado ao reconectá-la.



ATENÇÃO

■ Evitar fogo ou explosão na bateria de 12 volts

Observe as precauções a seguir para evitar a combustão acidental dos gases inflamáveis que podem ser emitidos da bateria de 12 volts:

- Certifique-se de que o cabo auxiliar está conectado ao terminal correto e que não está involuntariamente em contato com outro que não seja o terminal pretendido.
- Não permita que a outra ponta do cabo auxiliar conectada ao terminal "+" entre em contato com uma das partes ou superfícies de metal na área, como suportes ou metais sem pintura.
- Não permita que os grampos + e - do cabo auxiliar entrem em contato um com o outro.
- Não fume, use fósforos, isqueiros ou permita chamas perto da bateria.

**ATENÇÃO****■ Precauções da Bateria de 12 volts**

A bateria de 12 volts contém eletrólito, ácido tóxico e corrosivo, enquanto os componentes relacionados contém chumbo e compostos de chumbo. Observe as precauções a seguir ao manusear a bateria:

- Ao trabalhar com a bateria 12 volts, sempre use óculos de segurança e cuidado para não permitir que fluidos da bateria (ácido) entrem em contato com a pele, roupas ou a carroceria do veículo.
- Não se incline sobre a bateria 12 volts.
- No caso do fluido da bateria de 12 volts entrar em contato com a pele ou os olhos, lave imediatamente a área afetada com água e procure por ajuda médica.

Coloque uma esponja ou pano molhado sobre a área afetada até que cuidados médicos possam ser recebidos.

- Sempre lave suas mãos depois de manusear o suporte da bateria de 12 volts, terminais e outras peças relacionadas à bateria.
- Não permita que crianças cheguem perto da bateria de 12 volts.

**AVISO****■ Ao lidar com cabos auxiliares**

Ao conectar os cabos auxiliares, certifique-se de que eles não entrem em contato com a ventoinha ou da correia do motor.

Se seu veículo superaquecer

Os seguintes pontos são indicação do superaquecimento do seu veículo.

- A agulha do medidor de temperatura do fluido de arrefecimento do motor (→P. 2-1-6) entra na área vermelha ou há uma perda de energia do motor. (Por exemplo, a velocidade do veículo não aumenta.)
- Sai fumaça de baixo do capô.

Procedimento Corretivo

- 1 Pare o veículo em um local seguro, desligue o sistema de ar-condicionado, e então pare o motor.
- 2 Se houver fumaça:
Levante o capô cuidadosamente após a diminuição da fumaça.
Se você não ver fumaça:
Levante o capô cuidadosamente.
- 3 Depois que o motor tiver se resfriado o suficiente, procure por vazamentos nas mangueiras e núcleo do radiador (radiador).

① Radiador

② Ventoinhas

Se uma grande quantidade de fluido de arrefecimento vazar, entre em contato imediatamente com sua Concessionária Autorizada Lexus.

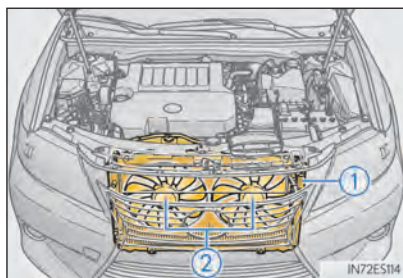

- 4 O nível do fluido de arrefecimento é satisfatório se estiver entre as linhas cheias (“FULL” ou “F”) e baixa (“LOW” ou “L”) no reservatório.

- 1 Reservatório
- 2 “FULL”
- 3 “LOW”
- 4 Tampa do radiador

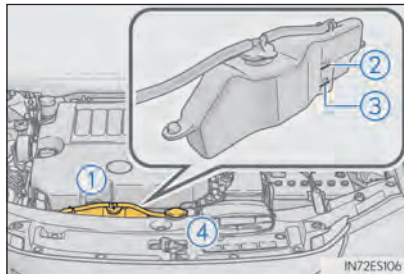

- 5 Adicione fluido de arrefecimento se necessário.

Água pode ser utilizada em uma emergência se fluido de arrefecimento não estiver disponível.

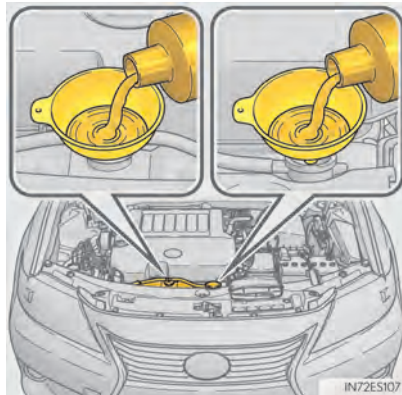

- 6 Inicie o motor e ligue o sistema de ar-condicionado para verificar se a ventoinha do radiador está funcionando e se existem vazamentos de fluido de arrefecimento nas mangueiras ou no radiador.

A ventoinha opera quando o sistema de ar-condicionado é ligado imediatamente após um arranque frio. Confirme que a ventoinha está funcionando ao verificar o som da mesma e o fluxo de ar. Se houver dificuldade na verificação disso, ligue e desligue o sistema de ar-condicionado repetidamente. (A ventoinha pode não operar em temperaturas de congelamento.)

- 7 Se a ventoinha não estiver funcionando:
Desligue o motor imediatamente e entre em contato com sua Concessionária Autorizada Lexus.

Se a ventoinha estiver funcionando:

Leve o veículo para ser inspecionado na sua Concessionária Autorizada Lexus mais próxima.

**ATENÇÃO****■ Ao inspecionar sob o capô do seu veículo**

Observe as precauções a seguir.

A negligência pode resultar em ferimentos graves como queimaduras.

- Se estiver saindo fumaça do capô, não abra até que a fumaça tenha diminuído. O compartimento do motor pode estar muito quente.
- Mantenha mãos e roupas (especialmente uma gravata, lenço ou cachecol) longe da ventoinha e das correias. A negligência pode resultar em mãos ou roupas presas, levando à ferimentos graves.
- Não abra a tampa do radiador enquanto o motor e o radiador estiverem quentes.

Vapor de alta temperatura ou fluido de arrefecimento podem espirrar.

**AVISO****■ Ao adicionar fluido de arrefecimento**

Adicione o fluido de arrefecimento lentamente após o motor ter esfriado o suficiente. Adicionar fluido de arrefecimento em um motor quente muito rápido pode causar danos a ele.

■ Para evitar danos ao sistema de arrefecimento

Observe as precauções a seguir:

- Evite contaminar o arrefecedor com materiais externos (como areia ou pó etc.).
- Não use aditivos de arrefecimento.

Se o veículo atolou

Realize os seguintes procedimentos se os pneus patinarem ou o veículo ficar preso na lama, areia:

- 1 Pare o motor. Acione o freio de estacionamento e posicione a alavanca de mudança de marcha em P.
- 2 Remova a lama ou areia ao redor dos pneus dianteiros.
- 3 Coloque madeira, pedras ou outro material abaixo das rodas dianteiras para ajudar a conseguir tração.
- 4 Dê a partida.
- 5 Posicione a alavanca de mudança de marcha em D ou R e solte o freio de estacionamento. Então, tomando cuidado, pressione o pedal do acelerador.

■ Quando houver dificuldade em liberar o veículo

Pressione  para desligar o TRC.

(→P. 4-5-23)

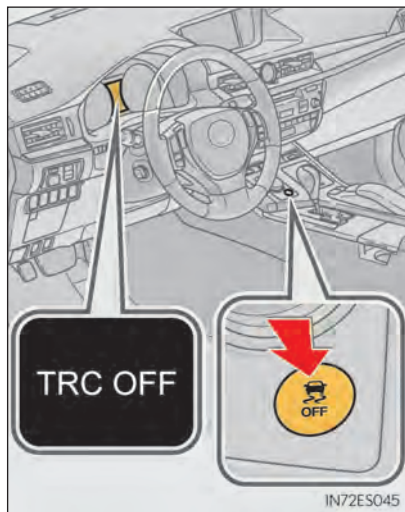

**ATENÇÃO****■ Ao tentar livrar um veículo atolado**

Se você decidir empurrar o veículo para trás e para frente, certifique-se que a área ao redor está vazia para evitar colisão em outros veículos, objetos ou pessoas. O veículo também pode ir para frente ou para trás subitamente ao ficar livre. Seja extremamente cauteloso.

■ Ao mudar a alavanca de mudança de posição de marcha

Tome cuidado para não mudar a alavanca de mudança de marcha com o pedal do acelerador pressionado.

Isso pode levar a uma aceleração rápida inesperada do veículo que pode causar um acidente, resultando em ferimentos graves ou fatais.

**AVISO****■ Para evitar danos à transmissão e outros componentes**

- Evite girar as rodas dianteiras e pressionar o pedal do acelerador mais que o necessário.
- Se o veículo permanecer atolado mesmo depois desses procedimentos, pode ser necessário um reboque para ser liberado.

Em caso de incêndio

■ Posicionamento do extintor de incêndio



O extintor está localizado sob o painel no lado do passageiro.

Para removê-lo, solte a presilha de fixação.

PASSO 2 Acione o extintor conforme as instruções do fabricante impressas no próprio extintor.

8-1 Especificações

Dados de manutenção (combustível, nível do óleo, etc.).....	8-1-2
Informações de combustível	8-1-10

8-2 Personalização

Funções personalizáveis ..	8-2-2
----------------------------	-------

Seção 8-1 Especificações

- Dados de manutenção
(combustível, nível do
óleo, etc.)8-1-2
- Informações de
combustível8-1-10

Dados de manutenção (combustível, nível do óleo, etc.)

Dimensões

Comprimento total		4900 mm
Largura total		1820 mm
Altura total*		1450 mm
Distância entre eixos		2820 mm
Banda de rodagem	Dianteiro	1590 mm
	Traseira	1575 mm

*: Veículo descarregado

Identificação do veículo

■ Número de identificação do veículo

O número de identificação do veículo (VIN) é o identificador legal do seu veículo. Este é o número de identificação básico para o seu Lexus. É utilizado para registrar a propriedade do seu veículo.

Este número está gravado na parte superior esquerda do painel de instrumentos.



Este número também está gravado na etiqueta do fabricante.



Este número também está gravado sob o banco dianteiro direito.

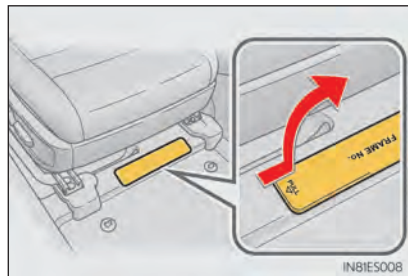

■ Numeração do motor

A numeração do motor está estampada no bloco do motor como mostrado na imagem.

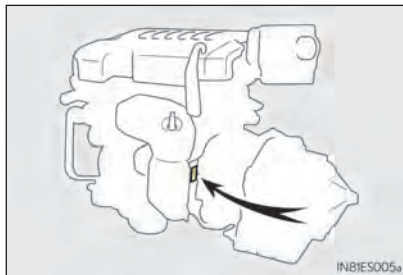

Gravação nos vidros

O número do chassi do veículo é gravado em todos os vidros.

Etiquetas destrutíveis

O número de identificação do veículo também é fornecido através de etiquetas destrutíveis:

1. Na coluna da porta dianteira, próxima à dobradiça da porta;
2. No compartimento do motor, no lado do passageiro, próximo à torre de suspensão dianteira

Motor

Modelo	2GR-FE
Tipo	6 cilindros do tipo V, 4 tempos, gasolina
Diâmetro e curso	94,0 × 83,0 mm
Cilindrada	3456 cm ³
Potência Máxima	277cv @ 6200 rpm
Torque Máximo	352N.m @ 4700 rpm
Folga da válvula	Ajuste automático
Tensão da correia do motor	

Combustível

Tipo de combustível	Somente gasolina sem chumbo
Octanagem	95 ou superior
Capacidade do tanque de combustível (Referência)	65,0 L

Sistema de lubrificação

Capacidade de óleo (Drenagem e reabastecimento – referência*)	
Com filtro	6,1 L
Sem filtro	5,7 L

*: Valores para referência. Aqueça e desligue o motor, espere por mais de 5 minutos, e verifique o nível de óleo na vareta medidora.

■ **A Lexus recomenda o uso de “Óleo para Motor Genuíno Toyota”, conforme indicado a seguir**

Classificação do óleo	Origem	Classificação API	Aplicação (motor)
15W40	Mineral	CF4	Diesel
10W30	Mineral	SL (ou superior)	Flex/Gasolina
10W40	Semi-sintético	SM/CF	Flex/Gasolina/ Diesel
5W30	Semi-sintético	SN/CF	Flex/Gasolina/ Diesel

Contate uma Concessionária Autorizada Lexus para a recomendação e seleção do óleo mais adequado ao seu veículo.

Sistema de arrefecimento

Capacidade	9,2 L
Tipo de arrefecimento	Use somente: • “Toyota Super Long Life Coolant” Não use somente água.

Sistema de ignição

Vela de ignição	
Modelo	DENSO FK20HR11
Distância	1,1 mm

**AVISO****■ Velas de ignição com ponta de irídio**

Use somente velas de ignição com ponta de irídio. Ao regular o motor, não ajuste a folga.

Sistema elétrico

Bateria de 12 volts Leitura de gravidade específica em 20 °C	1.250 — 1.290 Totalmente carregada 1.160 — 1.200 Parcialmente carregada 1.060 — 1.100 Descarregada
Taxas de recarga Carga rápida Carga lenta	15 A máx. 5 A máx.

Transmissão automática

Capacidade de fluido*	6,5 L
Tipo de fluido	Toyota Genuine ATF WS

*: A capacidade de fluido é a quantidade de referência.

Se uma troca for necessária, entre em contato com sua Concessionária Autorizada Lexus.



AVISO

■ Tipo de fluido de transmissão automática

Utilizar um fluido para transmissão diferente do “Toyota Genuine ATF WS” pode causar deterioração na qualidade da transmissão, travamento da transmissão acompanhado de vibração, e ainda causar danos à transmissão do seu veículo.

Freios

Altura do pedal*1	91 mm Min.
Folga livre do pedal	1,0 — 6,0 mm
Curso livre do pedal do freio de estacionamento*2	7 — 10 cliques
Tipo de fluido	SAE J1703 ou FMVSS N° 116 DOT 3

*1: Altura mínima do pedal ao pressionar com uma força de 500 N (51.0 kgf) durante o funcionamento do motor.

*2: Curso do pedal de freio de estacionamento pressionado 300 N (30,6 kgf)

Direção

Folga do volante	Abaixo de 30 mm
------------------	-----------------

Pneus e rodas

Tamanho do pneu	215/55R17 93V	
Pressão de inflagem dos pneus (Inflagem recomendada dos pneus à frio)	Pneu dianteiro kPa (kgf/cm ² ou bar, psi)	Pneu traseiro kPa (kgf/cm ² ou bar, psi)
	230 (2,3, 33)	230 (2,3, 33)
Tamanho da roda	17 x 7J	
Torque da porca da roda	103 N•m	

Lâmpadas

	Lâmpadas	W	Tipo
Parte exterior	Faróis		
	Farol alto	60	A
	Farol baixo	35	B
	Sinalizadores dianteiros de seta	21	C
	Lanternas laterais dianteiras*	5	D
	Sinalizadores da seta traseiros	21	C
	Farol de neblina traseiro	21	D
	Luzes de marcha a ré	16	D
Luzes externas para os pés	5	D	
Interior	Luzes de cortesia da porta	5	D
	Luzes de cortesia	5	D
	Luz interna	8	D
	Luzes internas individuais	8	D
	Luz do porta-malas	5	D

A: Lâmpadas halogêneas HB3

B: Lâmpadas de descarga D4S

C: Lâmpadas com base em cunha (âmbar)

D: Lâmpadas com base em cunha (clara)

*: Se equipado

Informações de combustível

Você deve usar apenas gasolina sem chumbo no seu veículo.

Para desempenho ideal do motor, utilize gasolina premium sem chumbo com octanagem 95 ou superior.

No caso de indisponibilidade do combustível premium citado acima, você pode usar temporariamente gasolina sem chumbo com octanagem 91.

■ Se houver detonação do motor

- Consulte sua Concessionária Autorizada Lexus.
- Ocasionalmente você poderá observar detonação leve durante um período curto na aceleração ou condução em aclives. Isto não indica uma impropriedade.



AVISO

■ Aviso sobre a qualidade do combustível

- Não utilize combustíveis com qualidade fora da especificada na legislação vigente. O uso de combustíveis adulterados resultará em danos ao motor.
- Não utilize combustível com chumbo.

A gasolina com chumbo poderá causar perda de efetividade do conversor catalítico e o funcionamento incorreto do sistema de controle de emissões.

Seção 8-2
Personalização

- **Funções personalizáveis ..8-2-2**

Funções personalizáveis

Seu veículo inclui diversos dispositivos eletrônicos que podem ser personalizados para suas preferências. Essas preferências podem ser mudadas utilizando o botão “DISP”, utilizando o Touch Remoto, ou na sua Concessionária Autorizada Lexus.

Personalizar funções do veículo

■ Mudar utilizando o Touch Remoto

→Consultar o “Manual do Proprietário Para o Sistema Multimídia”.

■ Mudar utilizando o botão “DISP”

→P. 2-1-13

Funções personalizáveis

Alguns ajustes de função são alterados simultaneamente com as funções a serem personalizadas. Entre em contato com a sua Concessionária Autorizada Lexus para mais informações.

- ① Configurações que podem ser alteradas utilizando a tela do Sistema Multimídia
- ② Configurações que podem ser alteradas utilizando o botão “DISP”
- ③ Configurações que podem ser alteradas pela sua Concessionária Autorizada Lexus

Definição de símbolos: O = Disponível, — = Indisponível

■ **Mostrador multi-função (→P. 2-1-9)**

Função	Predefinição	Configuração personalizada	①	②	③
"Idioma"*	"English" (Inglês)	"Français" (Francês)	—	O	—
		"Español" (Espanhol)			
		"中文(简体)" (Chinês Simplificado)			
"Unidades"*	"km (L/100km)"	"km (km/L)"	—	O	—
"Lâmpada ECO" Lâmpada ECO/ Luz Indicadora de Direção Ecológica e Econômica	"Ligado (Auto-iluminação)"/ Desligado"	"Desligado"/ "Desligado"	—	O	—
		"Ligado (Sempre)"/ "Desligado"			
		"Ligado (Sempre)"/ "Ligado"			
		"Desligado"/"Ligado"			
"Monitor de Informações"	"Exterior"	"Consumo de combustível"	—	O	—
		"Autonomia"			
"Brilho da lâmpada"	"Padrão"	"Brilho"	—	O	—
"Lâmpada SPORT"	"Ligado"	"Desligado"	—	O	—

*: A configuração padrão varia de acordo com os países.

■ Trava da porta (→P. 3-2-19, 7-2-40)

Função	Predefinição	Configuração personalizada	①	②	③
“Destrramento na segunda volta da chave” (Permite que todas as portas sejam destravadas ao virar a chave mecânica duas vezes na porta do motorista)	Desligado (todas as portas destravadas no primeiro passo)	Ligado (Porta do motorista destravada no primeiro passo, todas as portas destravadas no segundo passo)	O	—	O
“Destrramento automático pela marcha na posição P” (Todas as portas são destravadas automaticamente quando a alavanca de mudança de marcha encontra-se na posição P)	Desligado	Ligado	O	—	O
“Destrramento automático pela porta do motorista” (Todas as portas são destravadas automaticamente quando a porta do motorista é aberta)	Ligado	Desligado	O	—	O
Travamento/destramento do porta-malas quando todas as portas estiverem travadas/destravadas	Ligado	Desligado	—	—	O

*1: A configuração padrão varia de acordo com os países.

*2: Exceto para o Brasil.

■ Sistema Inteligente de Entrada e Partida (→P. 3-2-2) e controle remoto (→P. 3-2-15)

Função	Predefinição	Configuração personalizada	①	②	③
"Tom de travamento/ destravamento" (Ajuste o volume de sons de alerta)	5	Desligado	○	—	○
		1 a 7			
"Luz de travamento/ destravamento" (Habilitar/desabilitar a função de pisca-alerta quando o veículo é travado ou destravado)	Ligado	Desligado	○	—	○
"Temporizador de retravamento automático" (Ajusta o tempo transcorrido antes que a função de trava automática da porta seja ativada caso a porta não seja aberta após ser destravada)	30 segundos	60 segundos			
		120 segundos	—	—	○
Operação de alarme (Quando o veículo é travado ou destravado)	Ligado	Desligado	—	—	○
Lembrete sonoro de abertura da porta (Ao travar o veículo)	Ligado	Desligado	—	—	○

■ Sistema Inteligente de Entrada e Partida (→P. 3-2-2)

Função	Predefinição	Configuração personalizada	①	②	③
“Sistema de entrada e arranque” (o Sistema Inteligente de entrada e partida pode ser desativado)	Ligado	Desligado	O	—	O
“Selecione as portas para destravar” (As portas destravadas pelo Sistema Inteligente de entrada e partida podem ser selecionadas)	Porta do motorista	Todas as portas	O	—	O
Número de operações consecutivas de travamento de porta	2 vezes	Quantas forem desejadas	—	—	O

■ Controle remoto (→P. 3-2-15)

Função	Predefinição	Configuração personalizada	①	②	③
Controle remoto	Ligado	Desligado	—	—	O
“Destravamento remoto” (Permite que todas as portas sejam destravadas ao pressionar  na chave eletrônica duas vezes)*	Desligado (Todas as portas destravadas no primeiro passo)	Ligado (Porta do motorista destravada no primeiro passo, todas as portas destravadas no segundo passo)	O	—	O
Operação de destravamento do porta-malas	Pressione e segure (curto)	Um toque rápido	—	—	O
		Pressionar duas vezes			
		Pressione e segure (longo)			
		Desligado			
Alarme (modo pânico)	Ligado	Desligado	—	—	O

■ **Memória da posição de condução*** (→P. 3-3-5)

Função	Predefinição	Configuração personalizada	①	②	③
"Saída fácil do banco do motorista" (O banco do motorista se movimenta ao sair do veículo)	Padrão	Desligado	O	—	O
		Parcial			
Selecionar a porta ligada à memória de posição de condução com a operação de destravamento da porta	Porta do motorista	Todas as portas	—	—	O
Ajuste automático do ângulo do retrovisor	Ligado	Desligado	—	—	O

■ **Vidros elétricos (→P. 3-5-2) e teto solar (→P. 3-5-5)**

Função	Predefinição	Configuração personalizada	①	②	③
Funcionamento ligado à chave mecânica	Desligado	Ligado	—	—	O
Funcionamento ligado ao controle remoto	Desligado	Ligado	—	—	O
O aviso soa se operado utilizando o controle remoto	Ligado	Desligado	—	—	O

■ **Vidros elétricos (→P. 3-5-2)**

Função	Predefinição	Configuração personalizada	①	②	③
Fechar em um toque	Ligado	Desligado	—	—	O

■ Teto solar (→P. 3-5-5)

Função	Predefinição	Configuração personalizada	①	②	③
Funcionamento de componentes ligado à utilização da chave da porta	Deslizar apenas	Inclinar apenas	—	—	○
Operação de componentes ligada à utilização do controle remoto	Deslizar apenas	Inclinar apenas	—	—	○
Operação automática	Ligado	Desligado	—	—	○

■ Alavanca da seta (→P. 4-2-12)

Função	Predefinição	Configuração personalizada	①	②	③
“Luz de advertência de mudança de faixa” (Tempo de ação das luzes de advertência de mudança de faixa)	3	DESLIGADO	—	—	○
		5			
		7			

■ Sistema automático de controle de luz (→P. 4-3-2)

Função	Predefinição	Configuração personalizada	①	②	③
“Sensibilidade do sensor de luz” (Ajusta a sensibilidade do sensor de luz ambiente)	Padrão	-2 a 2	○	—	○
Controle de iluminação de entrada	Ligado	Desligado	—	—	○
“Sistema de Temporizador dos Faróis” (Tempo transcorrido antes dos faróis e lanternas traseiras apagarem automaticamente)	30 segundos	60 segundos	—	—	○
		90 segundos			
		120 segundos			

■ Sensor de assistência a estacionamento Lexus (→P. 4-5-6)

Função	Predefinição	Configuração personalizada	①	②	③
"Distância (Dianteira)" (Detecção de distância do centro do sensor dianteiro)	Distante	Próximo	<input type="radio"/>	<input type="radio"/>	<input type="radio"/>
"Distância (Traseira)" (Detecção de distância do centro do sensor traseiro)	Distante	Próximo	<input type="radio"/>	<input type="radio"/>	<input type="radio"/>
"Volume do alerta" (O volume do alerta pode ser ajustado)	3	1 a 5	<input type="radio"/>	<input type="radio"/>	<input type="radio"/>
"Visor" (quando o sensor de auxílio a estacionamento Lexus estiver funcionando)	Todos os sensores exibidos	Visor desligado	<input type="radio"/>	<input type="radio"/>	<input type="radio"/>

■ Sistema de ar-condicionado automático (consulte o "Manual do Proprietário Para o Sistema Multimídia")

Função	Predefinição	Configuração personalizada	①	②	③
"Modo de ventilação eficiente" (Alternar entre os modos de ar externo e recirculação de ar ligado ao acionamento do interruptor "AUTO")	Ligado	Desligado	<input type="radio"/>	<input type="radio"/>	<input type="radio"/>
"Modo Auto A/C" (Funcionamento do interruptor A/C Auto)	Ligado	Desligado	<input type="radio"/>	<input type="radio"/>	<input type="radio"/>
"Sensibilidade do sensor de poluição" (Sensibilidade do sensor dos gases do escapamento)	Padrão	-3 a 3	<input type="radio"/>	<input type="radio"/>	<input type="radio"/>

■ Iluminação (→P. 5-1-2)

Função	Predefinição	Configuração personalizada	①	②	③
Controle de Iluminação das luzes internas	Ligado	Desligado	—	—	○
“Temporizador de desligamento das luzes internas” (Tempo transcorrido antes que as luzes internas se apaguem)	15 segundos	Desligado	○	—	○
		7,5 segundos			
		30 segundos			
Funcionamento após o Botão de Partida ser desligado.	Ligado	Desligado	—	—	○
Funcionamento quando as portas estão destravadas	Ligado	Desligado	—	—	○
Funcionamento quando você se aproxima do veículo carregando a chave eletrônica	Ligado	Desligado	—	—	○
Luzes do assoalho	Ligado	Desligado	—	—	○
Luzes externas para os pés	Ligado	Desligado	—	—	○
“Temporizador de desligamento das luzes externas” (Tempo transcorrido antes que as luzes externas para os pés se apaguem)	15 segundos	Desligado	○	—	○
		7,5 segundos			
		30 segundos			
“Iluminação do ambiente (painel de instrumentos)” (Habilita/desabilita o funcionamento das luzes de cortesia da porta no painel de instrumentos)*	Ligado	Desligado	—	○	○
Sensibilidade do sensor de luz de ambiente utilizado para regular as luzes do medidor, etc.	Padrão	-2 a +2	—	—	○

*: Se equipado

Função	Predefinição	Configuração personalizada	①	②	③
Sensibilidade do sensor de luz de ambiente utilizado para iluminar as luzes do medidor, etc.	Padrão	-2 a +2	—	—	○
Habilita/desabilita o funcionamento das luzes externas para os pés ao se aproximar do veículo com a chave eletrônica em mãos.	Ligado	Desligado	—	—	○
Habilita/desabilita o funcionamento das luzes externas para os pés quando as portas são destravadas com o interruptor de travamento elétrica da porta	Ligado	Desligado	—	—	○

■ Para-sol traseiro* (→P. 5-3-9)

Função	Predefinição	Configuração personalizada	①	②	③
Operação inversa	Ligado	Desligado	—	—	○
Tempo transcorrido antes do recurso de operação inversa ativar	0,7 segundos	0 segundos	—	—	○
		0,9 segundos			
		1,2 segundos			

■ Personalização do veículo

- Quando o Sistema Inteligente de entrada e partida está desligado, a função “Selecione as portas para destravar” não pode ser personalizada.
- Quando as portas permanecem fechadas após serem destravadas e o “Temporizador de retravamento automático” é ativado, avisos sonoros serão gerados de acordo com as configurações do “Volume de travamento/destravamento” e as “Luzes de travamento/destravamento”.

■ Ao personalizar utilizando o Touch Remoto

Pare o veículo em um local seguro, acione o freio de estacionamento e posicione a alavanca de mudança de marcha em P.

Além disso, para evitar que a bateria de 12 volts descarregue, mantenha o motor funcionando enquanto realiza a personalização.



ATENÇÃO

■ Durante a personalização

Como o motor precisa estar em execução durante a personalização, certifique-se que o veículo está parado em um local com ventilação adequada. Em uma área fechada, como em uma garagem, os gases do escapamento, incluindo o monóxido de carbono (CO), podem ser coletados e penetrar no veículo. Isto pode causar ferimentos graves ou fatais.



AVISO

■ Durante a personalização

Para prevenir que a bateria de 12 volts se descarregue, certifique-se de que o motor está em execução ao personalizar as funções.

9-1 O que fazer se... (Solução de problemas)	
O que fazer se... (Solução de problemas)	9-1-2
9-2 Índice alfabético	
Índice alfabético.....	9-2-2

Para veículos com um Sistema Multimídia, consulte o “Manual do Sistema Multimídia” para informações sobre os equipamentos listados abaixo.

- Sistema Multimídia
- Câmera do Sistema Lexus de Monitoramento de Visão Traseira

Seção 9-1
O que fazer se...
(Solução de problemas)

- **O que fazer se...**
(Solução de problemas) ...9-1-2

O que fazer se... (Solução de problemas)

Se houver uma impropriedade, verifique os seguintes itens antes de entrar em contato com a sua Concessionária Autorizada Lexus.

As portas não podem ser travadas, destravadas, abertas ou fechadas



Você perdeu suas chaves

- Se você perder suas chaves mecânicas, novas chaves mecânicas genuínas podem ser feitas na sua Concessionária Autorizada Lexus. (→P. 3-1-3)
- Se você perder suas chaves eletrônicas, o risco de furto do veículo aumenta significativamente. Entre em contato imediatamente com sua Concessionária Autorizada Lexus. (→P. 3-1-4)



As portas não podem ser travadas ou destravadas

- A bateria da chave eletrônica está fraca ou descarregada? (→P. 6-3-30)
- O Botão de Partida está no modo LIGADO?
- Ao travar as portas, desligue o Botão de Partida. (→P. 4-2-3)
- A chave eletrônica está dentro do veículo?
- Ao travar as portas, certifique-se de que você está com a chave eletrônica.
- A função pode não operar corretamente devido à condição das ondas de rádio. (→P. 3-2-9)



A porta traseira não pode ser aberta

A trava de proteção para crianças está acionada?

A porta traseira não pode ser aberta pelo lado de dentro do veículo quando a trava está acionada. Abra a porta traseira do lado de fora e então libere a trava de proteção para crianças. (→P. 3-2-20)



A tampa do porta-malas está fechada com a chave eletrônica dentro

- A função para prevenir que a chave eletrônica seja deixada dentro do porta-malas será acionada e você poderá abrir o porta-malas normalmente. Retire a chave do porta-malas. (→P. 3-2-26)

Se você achar que algo está errado



O motor não dá a partida

- Você pressionou o Botão de Partida enquanto acionava os pedais de freio firmemente? (→P. 4-2-2)
- A alavanca de mudança de posição de marcha está em P? (→P. 4-2-5)
- A chave eletrônica está em um lugar detectável dentro do veículo? (→P. 3-2-5)
- O volante está destravado? (→P. 4-2-6)
- A bateria da chave eletrônica está fraca ou descarregada? Nesse caso, o motor pode ser acionado de forma temporária. (→P. 7-2-41)
- A bateria está descarregada? (→P. 7-2-43)



A alavanca de mudança de posição de marcha não pode ser colocada na posição P, mesmo se o pedal de freio for pressionado

- O Botão de Partida está no modo LIGADO?

Se você não puder liberar a alavanca de mudança de posição de marcha pressionando o pedal de freio com o Botão de Partida no modo LIGADO (→P. 7-2-39)

**O volante não pode ser virado após o motor ser desligado**

- É travado automaticamente para prevenir o furto do veículo. (→P. 4-2-5)
-

**Os vidros não abrem ou fecham ao acionar os interruptores do vidro elétrico**

- O interruptor de travamento do vidro está pressionado?
O vidro elétrico, exceto pelo do banco do motorista, não pode ser operado se o interruptor de travamento do vidro estiver pressionado. (→P. 3-5-2)
-

**O Botão de Partida é desligado automaticamente**

- A função de desligamento automático será acionada se o veículo for deixado no modo ACESSÓRIOS ou LIGADO (o motor não está ligado) por um longo período. (→P. 4-2-5)



Som de advertência durante a condução

- A luz de aviso do cinto de segurança está piscando
O motorista e o passageiro dianteiro estão utilizando o cinto de segurança? (→P. 7-2-12)
 - O indicador do freio de estacionamento está aceso
O freio de estacionamento está liberado? (→P. 4-2-13)
- Dependendo da situação, outros tipos de avisos sonoros de advertência podem soar. (→P. 7-2-19, 7-2-15)
-



Um alarme é ativado e a buzina soa

- Alguém dentro do veículo abriu a porta durante a configuração do alarme?
O sensor detecta e o alarme soa. (→P. 1-2-3)
- Para cessar o alarme, mude o Botão de Partida para o modo LIGADO ou dê a partida no motor.
-



Um aviso de advertência soa ao sair do veículo

- A chave eletrônica foi deixada dentro do veículo ou o teto solar ficou aberto?
Verifique a mensagem no mostrador multi-função. (→P. 7-2-15)



Uma luz de advertência acende ou uma mensagem de advertência é exibida

- Quando uma luz de advertência se acende ou uma mensagem de advertência é exibida, veja as P. 7-2-9, 7-2-15.

Quando ocorrer uma impropriedade



Se um pneu furar

- Pare o veículo em um local seguro e substitua o pneu furado pelo pneu reserva. (→P. 7-2-28)



O veículo atolar

- Tente o procedimento para quando o veículo atolar na lama ou sujeira. (→P. 7-2-50)

Seção 9-2
Índice alfabético

- Índice alfabético.....9-2-2

Índice alfabético

A

Abertura

Capô 6-3-5

Porta-malas 3-2-24

Airbags

Airbags 1-1-11

Condições operacionais
do airbag de cortina 1-1-22

Condições operacionais
do airbag de cortina e
lateral 1-1-22

Condições operacionais
do airbag lateral 1-1-22

Condições operacionais
do airbag 1-1-22

Localização dos airbags.. 1-1-11

Luz de advertência do
airbag 7-2-10

Modificação e descarte
dos airbags 1-1-21

Postura correta na direção 1-1-4

Precauções com o airbag
de cortina e lateral 1-1-18

Precauções com o airbag
de cortina 1-1-20

Precauções com o airbag
lateral 1-1-18

Precauções com o airbag
para seus filhos 1-1-18

Precauções gerais com o
airbag 1-1-18

Airbags de cortina 1-1-15

Airbags laterais 1-1-15

Airbags para os joelhos... 1-1-11

Aviso sonoro 7-2-9,7-2-15

Alarme 1-2-4

Alavanca

Alavanca auxiliar 6-3-5

Alavanca de liberação da
trava do capô 6-3-5

Alavanca de mudança de
marcha 4-2-9

Alavanca de seta 4-2-12

Alavanca do limpador 4-3-7

Alavanca de mudança de marcha

Caso a alavanca de
mudança de marcha
não possa ser mudada
de P 7-2-39

Transmissão automática... 4-2-9

Alça de apoio 5-3-12

Antenas (Sistema

**Inteligente de entrada e
partida) 3-2-4**

Apoios de cabeça 3-3-11

Assistente dos freios 4-5-21

B

Bancos

Ajuste 3-3-2

Apoios de cabeça 3-3-11

Instalação de sistema
de segurança para
crianças/cadeira para

crianças 1-1-32

Limpeza 6-1-5

Memória da posição do
banco 3-3-5

Memória de posição de
condução 3-3-5

Precauções de ajuste 3-3-3

Sentar corretamente 1-1-4

Sistema de ventilação
dos bancos 5-3-7

Sistema elétrico de
acesso fácil 3-3-5

Bancos dianteiros

Ajuste 3-3-2

Apoios de cabeça 3-3-11

Limpeza 6-1-5

Memória da posição do
banco 3-3-5

Memória de posição de
condução 3-3-5

Postura correta na direção 1-1-4

Sistema de ventilação dos bancos	5-3-7
Sistema elétrico de acesso fácil	3-3-5
Bateria (Bateria de 12 volts)	
Luz de advertência	7-2-10
Se a bateria do veículo descarregar.....	7-2-43
Verificação da bateria	6-3-15
Bloqueio do volante	4-2-5
Liberação do bloqueio da coluna	4-2-6
Mensagem de advertência do sistema de bloqueio do volante..	7-2-27
Buzina.....	4-2-14
Caixa do console.....	5-2-5

C

Capô	6-3-5
Mensagem de advertência	7-2-17
Chave eletrônica.....	3-1-2
Função de economia da bateria.....	3-2-8
Se a chave eletrônica não funcionar corretamente.....	7-2-40
Chaves	
Aviso sonoro	3-2-6
Chave de controle remoto	3-2-15
Chave eletrônica.....	3-1-2
Chave mecânica.....	3-1-2
Entrada por controle remoto.....	3-2-2,3-2-15
Função de economia da bateria.....	3-2-8
Botão de Partida.....	4-2-2
Placa com o número da chave	3-1-2
Se a chave eletrônica não funcionar corretamente.....	7-2-40

Substituir a bateria.....	6-3-30
Cintos de segurança	1-1-6
Ajuste do cinto de segurança	1-1-7
Como seus filhos devem utilizar o cinto de segurança	1-1-8
Como utilizar o cinto de segurança	1-1-6
Instalação do sistema de segurança para crianças	1-1-33
Limpeza e manutenção do cinto de segurança	6-1-6
Luz de advertência SRS..	7-2-10
Luz e aviso sonoro de lembrete.....	7-2-12
Mecanismo Retrator de Emergência (ELR)	1-1-8
Gestantes, uso correto do cinto de segurança	1-1-9
Pré-tensionadores do cinto de segurança	1-1-7
Combustível	
Capacidade	8-1-4
Informações.....	8-1-10
Luz de advertência	7-2-12
Medidor de combustível	2-1-6
Mensagens de advertência	7-2-19
Reabastecimento.....	4-4-2
Sistema de parada da bomba de combustível....	7-2-8
Tipo.....	8-1-4
Condensador	6-3-15
Condução	
Dicas de amaciamento	4-1-4
Interruptor de seleção do modo de condução	4-5-19
Postura correta	1-1-4
Procedimentos.....	4-1-2
Consoles auxiliares.....	5-2-7
Controle da luz do painel de instrumentos.....	2-1-7

Controle de brilho

Controle da luz do painel
de instrumentos 2-1-7

Controle de cruzeiro 4-5-2**Cuidados**

Cintos de segurança..... 6-1-6
Interior 6-1-5
Parte exterior 6-1-2
Rodas de alumínio..... 6-1-3

D

Descansa-braço..... 5-3-8

Dicas de amaciamento..... 4-1-4

Dimensão 8-1-2

Direção elétrica..... 4-5-22

Luz de advertência 7-2-10
Mensagem de
advertência 7-2-16

Direção Elétrica (EPS)

Função..... 4-5-22
Luz de advertência 7-2-10
Mensagem de
advertência 7-2-16

E**Emergência, em caso de**

Se a bateria descarregar . 7-2-43
Se a chave eletrônica
não funcionar
corretamente..... 7-2-40
Se a posição da
marcha não puder ser
deslocada de P 7-2-39
Se for necessário
rebocar seu veículo 7-2-2
Se não houver partida do
motor 7-2-37
Se o veículo atolar 7-2-50
Se o veículo
superaquecer..... 7-2-47

Se um alarme de alerta
soar 7-2-9

Se um pneu furar 7-2-28

Se uma luz de
advertência se acender .. 7-2-9

Se uma mensagem de
aviso for exibida..... 7-2-15

Se você achar que algo
está errado..... 7-2-7

Se você precisar parar
o veículo em uma
emergência 7-1-3

Entrada por controle remoto

Controle remoto..... 3-2-15

Sistema Inteligente de
Entrada e Partida..... 3-2-2

EPS (Direção Elétrica)

Função..... 4-5-22

Luz de advertência 7-2-10

Mensagem de
advertência 7-2-16

Especificações 8-1-2**Espelho retrovisor**

Espelho retrovisor interno.. 3-4-3

Espelhos retrovisores
externos 3-4-5

Espelho retrovisor interno 3-4-3**Espelhos**

Espelho retrovisor interno.. 3-4-3

Espelhos do para-sol..... 5-3-2

Espelhos retrovisores
externos 3-4-5 / 3-4-6

Espelhos retrovisores externos

Ajustar e retrair 3-4-5

Função “Linked Mirror”
ao dar ré 3-4-7

F**Faróis**

- Interruptor da luz 4-3-2
- Potência..... 8-1-9
- Precauções com a
descarga nos faróis 6-3-56
- Sistema de Temporizador
dos Faróis..... 4-3-3
- Substituir
lâmpadas 6-3-44, 6-3-55

Faróis de neblina dianteiros

- Interruptor 4-3-6
- Potência..... 8-1-9
- Substituir lâmpadas 6-3-45

Faróis dianteiros

- Controle de iluminação
de entrada..... 3-2-2
- Interruptor da luz 4-3-2
- Substituir lâmpadas 6-3-55

Filtro do ar-condicionado 6-3-28**Fluido**

- Freio 8-1-8
- Lavador..... 6-3-20
- Transmissão automática... 8-1-7

**Fluido de arrefecimento
do motor**

- Capacidade 8-1-6
- Verificação 6-3-13

Freio

- Fluido..... 8-1-8
- Freio de estacionamento. 4-2-13
- Luz de advertência 7-2-9

Freio de estacionamento

- Aviso sonoro acionado
pelo freio de
estacionamento 7-2-19
- Funcionamento..... 4-2-13

**Função de proteção
antiesmagamento**

- Teto solar 3-5-6
- Vidro elétrico..... 3-5-3

Funções personalizáveis... 8-2-2**Fusíveis 6-3-33****G****Ganchos**

- Ganchos 5-3-13
- Ganchos 5-3-13
- Ganchos de carga 5-2-8
- Presilhas de fixação
(tapete do assoalho)..... 1-1-2
- Ganchos para sacolas de
compras 5-2-8
- Ganchos de carga 5-2-8**
- Ganchos para sacolas de
compras..... 5-2-8**
- Gravador de dados (EDR)... XVIII**

H**Hodômetro 2-1-6****I****Identificação 8-1-3**

- Motor 8-1-4
- Veículo..... 8-1-3

**Idioma (mostrador multi-
função)..... 8-2-2****Iluminação da alavanca
de mudança de marcha... 5-1-2****Indicador de modo de
Direção ecológica e
econômica..... 2-1-15****Indicadores 2-1-4 / 2-1-5****Botão de Partida..... 4-2-2**

L

Lâmpadas

Potência..... 8-1-9

Substituição..... 6-3-42

Limpador de farol..... 4-3-9**Limpeza**

Cintos de segurança..... 6-1-6

Interior..... 6-1-5

Parte exterior..... 6-1-2

Rodas de alumínio..... 6-1-3

Luz da caixa do console.... 5-2-5**Luz de advertência****principal..... 7-2-12****Luz de aviso do cinto de****segurança..... 7-2-12****Luz de neblina traseira**

Interruptor..... 4-3-6

Substituir lâmpadas..... 6-3-50

Luz do assoalho..... 5-1-2**Luz do porta-luvas..... 5-2-4****Luz indicadora de****impropriedade..... 7-2-10****Luz interna..... 5-1-2****Luzes**

Alavanca de seta..... 4-2-12

Controle de iluminação

de entrada..... 3-2-2

Interruptor do farol de

neblina..... 4-3-6

Interruptor dos faróis..... 4-3-2

Lista de luzes internas..... 5-1-2

Luz do porta-malas..... 3-2-26

Luz interna..... 5-1-3

Luzes de cortesia..... 5-3-2

Luzes internas individuais... 5-1-3

Potência..... 8-1-9

Sistema de entrada

iluminada..... 5-1-4

Sistema de Temporizador

dos Faróis..... 4-3-3

Substituir lâmpadas..... 6-3-42

Luzes de cortesia da porta

Localização..... 5-1-2

Potência..... 8-1-9

Luzes de marcha a ré

Potência..... 8-1-9

Substituir lâmpadas..... 6-3-50

Luzes de neblina

Interruptor..... 4-3-6

Potência..... 8-1-9

Troca de

lâmpadas..... 6-3-45, 6-3-50

Luzes externas para os pés

Localização..... 5-1-2

Potência..... 8-1-9

Substituir lâmpadas..... 6-3-51

Luzes internas individuais 5-1-3**Luzes internas****individuais dianteiras..... 5-1-3****Luzes internas****individuais traseiras..... 5-1-3**

M

Macaco

Macaco hidráulico

equipado no veículo..... 7-2-29

Posicionar o macaco..... 6-3-6

Manivela do macaco..... 7-2-29**Manutenção**

Dados de manutenção..... 8-1-2

Manutenção programada.. 6-2-5

Manutenção que você

mesmo poderá realizar... 6-3-2

Requisitos de manutenção 6-2-2

Manutenção programada... 6-2-5**Manutenção que você****mesmo poderá realizar ... 6-3-2****Medidor..... 2-1-6**

Controle da luz do painel

de instrumentos..... 2-1-7

Indicadores..... 2-1-4 / 2-1-5

Luzes de advertência..... 2-1-3

Mostrador multi-função..... 2-1-9

Medidor de temperatura do fluido de arrefecimento	2-1-6
Medidores	2-1-6
Memória da posição do banco	3-3-5
Memória da posição do espelho	3-3-5
Modo de Direção ecológica e econômica .	4-5-19
Modo Sport	4-5-19
Mostrador de temperatura externa	2-1-10
Mostrador multi-função	2-1-9
Comutar informações no mostrador	2-1-10
Idioma	8-2-2
Informações de viagem ...	2-1-10
Mensagem de advertência	7-2-15
Motor	
Capô	6-3-5
Como dar a partida no motor	4-2-2
Compartimento	6-3-8
Botão de Partida	4-2-2
Botão de Partida (Start Stop Engine)	4-2-2
Modo acessórios	4-2-3
Número de identificação	8-1-4
Se não houver partida do motor	7-2-37
Superaquecimento	7-2-47
O	
Óleo	
Óleo do motor	8-1-5
Óleo do motor	
Capacidade	8-1-5
Inspeção	6-3-10
Mensagem de advertência da pressão de óleo	7-2-15

Mensagem de advertência do nível de óleo	7-2-19
--	--------

P

Para-sóis das portas traseiras	5-3-10
Para-sol traseiro	
Funcionamento	5-3-9
Recurso de operação inversa	5-3-10
Pisca-alerta	7-1-2
Pneu furado	7-2-28
Pneu reserva	7-2-28
Local de armazenamento	7-2-29
Pressão de inflagem	8-1-8
Pontos de fixação rígidos com ISOFIX	1-1-32
Porta do descansa-braço	5-3-12
Porta-copos	5-2-6
Porta-luvas	5-2-4
Portas	
Aviso sonoro de abertura de porta	3-2-6
Espelhos retrovisores externos	3-4-5
Luz de advertência de abertura de porta	7-2-12
Sistema de travamento e destravamento automático da porta	3-2-21
Trava da porta	3-2-19
Trava de proteção da porta traseira para crianças	3-2-20
Vidros das portas	3-5-2
Posição de memória do banco do motorista	3-3-5
Função de lembrança de memória	3-3-8
Memória de posição de condução	3-3-6

Sistema elétrico de
acesso fácil 3-3-5

R

Radiador 6-3-15

Reabastecimento 4-4-2

Abrir a tampa do tanque
de combustível 4-4-4

Capacidade 8-1-4

Quando a portinhola do
tanque de combustível
não puder ser aberta 4-4-5

Tipos de combustível 8-1-4

Relógio 5-3-3

Retrovisores

Ajustar e retrair 3-4-5 / 3-4-6

Função Linked Mirror ao
dar ré 3-4-7

S

Saída de energia 5-3-6

Segurança para crianças. 1-1-26

Como seus filhos devem
utilizar o cinto de
segurança 1-1-8

Instalando dispositivos
de segurança para
crianças 1-1-32

Interruptor de travamento
dos vidros elétricos 3-5-2

Precauções com a
bateria 275,36

Precauções com a
bateria removida da
chave eletrônica 6-3-32

Precauções com o airbag 1-1-18

Precauções com o porta-
malas 3-2-27

Precauções com o teto
solar 3-5-8

Precauções com os
cintos de segurança 1-1-10

Precauções com os
vidros elétricos 3-5-4

Sistemas de segurança
para crianças 1-1-27

Trava de proteção da
porta traseira para
crianças 3-2-20

Sensor

Espelho retrovisor interno.. 3-4-4

Sensor de assistência a
estacionamento Lexus.... 4-5-6

Sistema de farol
automático 4-3-4

**Sensor de assistência a
estacionamento Lexus**

Controle de iluminação
de entrada 3-2-2

Função 4-5-6

Interruptor da luz 4-3-2

Luzes da placa

Mensagem de
advertência 7-2-16, 7-2-19

Substituir lâmpadas 6-3-55

**Sensores de assistência
a estacionamento** 4-5-6

**Sinal do freio de
emergência** 4-5-22

Sinalizadores da seta traseiros

Alavanca de seta 4-2-12

Potência 8-1-9

Substituir lâmpadas 6-3-49

Sinalizadores de seta laterais

Alavanca de seta 4-2-12

Substituir lâmpadas 6-3-55

Sinalizadores

dianteiros de seta

Alavanca de seta 4-2-12

Potência 8-1-9

Substituir lâmpadas 6-3-47

Sistema de acendimento

automático dos faróis 4-3-4

Sistema de arrefecimento 6-3-13

Superaquecimento do motor.....	7-2-47
Sistema de controle automático do farol	4-3-2
Se a posição da marcha não puder ser deslocada de P.....	7-2-39
Sistema de entrada iluminada.....	5-1-4
Sistema de freios antitravamento (ABS)	
Função.....	4-5-21
Luz de advertência	7-2-10
Luz de advertência	7-2-10
Sistema de parada da bomba de combustível....	7-2-8
Sistema de regulagem automática do nível do farol.....	5-3-14
Sistema de segurança de bagagem.....	3-2-25
Sistema de travamento de marcha.....	7-2-39
Sistema de ventilação dos bancos.....	5-3-7
Sistema elétrico de acesso fácil	3-3-5
Sistema de Temporizador dos Faróis	4-3-3
Sistema imobilizador	1-2-2
Sistema imobilizador do motor	1-2-2
Sistema Inteligente de Entrada e Partida	
Dar a partida.....	4-2-2

Função de entrada	3-2-2
Localização da antena.....	3-2-4
Mensagem de advertência	7-2-16
Sistemas de segurança para crianças	
Banco auxiliar ou booster, definição.....	1-1-27
Banco auxiliar ou booster, instalação.....	1-1-35
Cadeiras para bebê (bebê conforto), definição	1-1-27
Cadeiras para bebê (bebê conforto), instalação.....	1-1-33
Cadeiras para crianças (cadeira conversível), definição	1-1-27
Cadeiras para crianças (cadeira conversível), instalação.....	1-1-33
Instalação do CRS com alça superior	1-1-37
Instalação do CRS com cintos de segurança.....	1-1-33
Instalação do CRS com ISOFIX	1-1-36
Substituindo	
Bateria da chave eletrônica	6-3-30
Fusíveis	6-3-33
Lâmpadas.....	6-3-42
Pneus	7-2-28
Superaquecimento, Motor	7-2-47
Suportes de fixação	1-1-32

T

Tampa do compartimento do motor	6-3-9
Tampa do tanque de combustível	4-4-2
Quando a portinhola do tanque de combustível não puder ser aberta	4-4-5
Reabastecimento.....	4-4-2
Tapetes do assoalho	1-1-2
Tela de consumo	2-1-17
Teto solar	
Função de proteção antiesmagamento	3-5-6
Funcionamento.....	3-5-5
Mensagem de advertência	7-2-18
Trava da porta ligada ao funcionamento do teto solar	3-5-6
Touch Remoto*	2-1-17
Trava da coluna do volante	4-2-5
Trava da porta	
Controle remoto.....	3-2-15
Portas	3-2-19
Sistema Inteligente de Entrada e Partida.....	3-2-2
Trava de proteção para crianças	3-2-20

V

Vela de ignição	8-1-6
Velocímetro	2-1-6
Vidros elétricos	
Função de proteção antiesmagamento	3-5-3
Funcionamento.....	3-5-2
Interruptor de travamento do vidro	3-5-2
Operação do vidro ao travar a porta	3-5-4
Visor	
Informações de viagem ...	2-1-10
Mensagem de advertência	7-2-15
Mostrador multi-função.....	2-1-9

*: Para veículos com um Sistema Multimídia, consulte o “Manual do Proprietário para o Sistema Multimídia”.

INFORMAÇÕES PARA O POSTO DE GASOLINA

Alavanca auxiliar	Botão do porta-malas	Tampa do tanque de combustível
P. 6-3-5	P. 3-2-24	P. 4-4-4

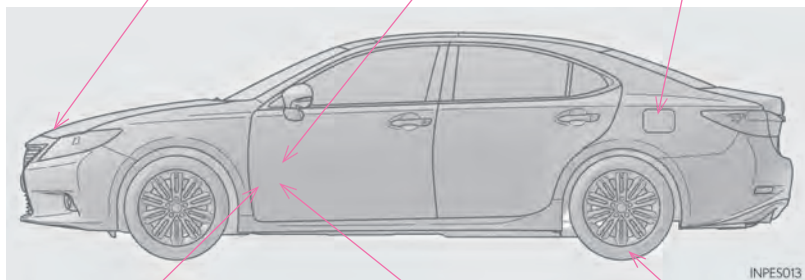

Alavanca de liberação do capô	Tampa do tanque de combustível	Pressão de inflagem dos pneus
P. 6-3-5	P. 4-4-4	P. 8-1-8

Capacidade do tanque de combustível (Referência)	65,0 L						
Tipo de combustível	Somente gasolina sem chumbo Motor 2GR-FE Somente gasolina premium sem chumbo P. 8-1-4						
Pressão de inflagem fria dos pneus	P. 8-1-8						
Capacidade de óleo no motor (Drenagem e recarga — referência)	<table style="width: 100%; border: none;"> <tr> <td></td> <td style="text-align: right;">2GR-FE</td> </tr> <tr> <td>Com filtro</td> <td style="text-align: right;">6,1</td> </tr> <tr> <td>Sem filtro</td> <td style="text-align: right;">5,7</td> </tr> </table>		2GR-FE	Com filtro	6,1	Sem filtro	5,7
	2GR-FE						
Com filtro	6,1						
Sem filtro	5,7						
Tipo de óleo do motor	“Óleo de Motor Genuíno Toyota” ou equivalente P. 8-1-5						

Este veículo está em conformidade com a legislação vigente de controle da poluição sonora para veículos automotores, atendendo as Resoluções do CONAMA – Conselho Nacional do Meio Ambiente.

LIMITES MÁXIMOS DE RUÍDO NA CONDIÇÃO PARADO PARA FISCALIZAÇÃO

MODELO/VERSÃO	LEXUS ES350
MOTOR	2GR-FE
VELOCIDADE ANGULAR DO MOTOR PARA TESTE (rpm)	4650
LIMITE DE RUÍDO PARA FISCALIZAÇÃO [dB(A)] conforme NBR 9714	A/T:84,8

O nível de ruído manter-se-à dentro do limite estabelecido, desde que o programa de manutenção preventiva do veículo recomendado pelo fabricante, seja cumprido integralmente. Exige-se nesse caso, especial atenção na manutenção do sistema de escapamento usando somente peças originais TOYOTA.



Código: OM99H-30BRA-RP
Destino: Brasil
Outubro/2013